



KONKURS
**PORTA DESIGN
AWARDS**
miejsce I / **Daria Barak**

ZAINSPIRUJ SIĘ
Skanuj QR kod / zobacz
prace wszystkich laureatów



otworzdesign.pl/konkurs

©TWÓRZ MOŻLIWOŚCI

Wybierz swoje ulubione drzwi z naszej oferty

4 ŻYWIÓŁY



4 ŻYWIÓŁY
/ POWIETRZE
str. 18



4 ŻYWIÓŁY
/ WODA
str. 20



4 ŻYWIÓŁY
/ OGIĘŃ
str. 22



4 ŻYWIÓŁY
/ ZIEMIA
str. 24

DRZWI
UKRYTE



PORTA HIDE
str. 28

DOSTĘPNE
W WERSJACH
PRODUKCYJNYCH
PRODUKCYJNEGO
PRODUKCYJNEGO

DRZWI
LAKIEROWANE



PORTA VECTOR
Premium
str. 32

DOSTĘPNE
W WERSJACH
PRODUKCYJNYCH
PRODUKCYJNEGO



PORTA FOCUS
Premium
str. 38

DOSTĘPNE
W WERSJACH
PRODUKCYJNYCH
PRODUKCYJNEGO



PORTA DUO
str. 40



PORTA DESIRE
str. 42

DOSTĘPNE
W WERSJACH
PRODUKCYJNYCH
PRODUKCYJNEGO



PORTA GRANDE
str. 44

DOSTĘPNE
W WERSJACH
PRODUKCYJNYCH
PRODUKCYJNEGO



WIEDEŃ
str. 48

DRZWI
W STYLU
LOFTOWYM



PORTA GLASS
str. 52



PORTA LUMIA
str. 54



PORTA VERTE
HOME N
str. 56



PORTA LOFT
STALOWE
str. 58



PORTA CPL
str. 104

DRZWI
RAMIAKOWE
W OKLEINIE

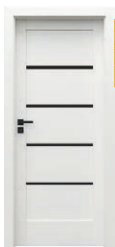

PORTA VERTE
HOME G
str. 82

DOSTĘPNE
W WERSJACH
PRODUKCYJNYCH
PRODUKCYJNEGO



PORTA HARMONY
str. 66



PORTA VERTE
PREMIUM E
str. 74

DOSTĘPNE
W WERSJACH
PRODUKCYJNYCH
PRODUKCYJNEGO



CORDOBA
str. 132



PORTA INSPIRE
str. 68



PORTA VERTE
HOME M
str. 80

DRZWI
PŁYTOWE
W OKLEINIE



PORTA UNI
KOLOR MODERN
str. 90



PORTA LOFT
str. 96



PORTA LEVEL
str. 98



PORTA NOVA
str. 100



PORTA LINE
str. 102



PORTA DECOR
str. 108

Spis Treści

01 DRZWI 4 ŻYWIÓŁY	
4 Żywioly POWIETRZE	18
4 Żywioly WODA	20
4 Żywioly OGIEŃ	22
4 Żywioly ZIEMIA	24
02 DRZWI UKRYTE	
PORTA HIDE TOP KOLEKCJE	28
03 DRZWI LAKIEROWANE	
PORTA VECTOR Premium TOP KOLEKCJE	32
PORTA ART DECO NOWOŚĆ	34
PORTA OSLO NOWOŚĆ	36
PORTA FOCUS Premium TOP KOLEKCJE	38
PORTA DUO	40
PORTA DESIRE UV TOP KOLEKCJE	42
PORTA GRANDE UV TOP KOLEKCJE	44
PORTA FACTOR NOWOŚĆ	46
PORTA ROYAL, LONDYN, WIEDEŃ NOWOŚĆ	48
MINIMAX	50
04 DRZWI W STYLU LOFTOWYM	
PORTA GLASS	52
PORTA LUMIA, NATURA LUMIA NOWOŚĆ	54
PORTA VERTE HOME CZARNY	56
PORTA LOFT STALOWE NOWOŚĆ	58
05 DRZWI RAMIAKOWE W OKLEINIE	
PORTA KONCEPT, grupa A TOP KOLEKCJE	60
PORTA KONCEPT, grupa C TOP KOLEKCJE	62
PORTA KONCEPT, grupa H i K	64
PORTA BALANCE, PORTA HARMONY	66
PORTA INSPIRE	68
PORTA VERTE PREMIUM, grupa A i D	70
PORTA VERTE PREMIUM, grupa B i C	72
PORTA VERTE PREMIUM, grupa E TOP KOLEKCJE	74
PORTA VERTE HOME, grupa B i D	76
PORTA VERTE HOME, grupa C TOP KOLEKCJE	78
PORTA VERTE HOME, grupa E i M NOWOŚĆ	80
PORTA VERTE HOME, grupa G TOP KOLEKCJE	82
PORTA VERTE HOME, grupa H TOP KOLEKCJE	84
PORTA VERTE HOME, grupa J TOP KOLEKCJE	86
PORTA VERTE HOME, grupa L i N	88
06 DRZWI PŁYTOWE W OKLEINIE	
PORTA UNI KOLOR MODERN NOWOŚĆ	90
PORTA RESIST TOP KOLEKCJE	92
PORTA FOCUS TOP KOLEKCJE	94
PORTA LOFT TOP KOLEKCJE	96
PORTA LEVEL	98
PORTA NOVA, grupa 2-5	100
PORTA LINE TOP KOLEKCJE	102
PORTA CPL TOP KOLEKCJE	104
PAKIET INWESTYCYJNY	106
PORTA DECOR	108
PORTA FIT, PORTA STYL	110
PORTA CPL BASIC, PORTA DECOR BASIC, PORTA VERTE BASIC NOWOŚĆ	112
07 DRZWI W NATURALNEJ OKLEINIE	
Natura CLASSIC	114
Natura VECTOR NOWE MODELE	116
Natura LINE	118
Natura LOFT	120
Natura OSLO NOWOŚĆ	122
Natura GRANDE	124
Natura SPACE	126
Natura KONCEPT	128
SEVILLA	130
MADRYT, CORDOBA	132
Villadora RETRO	134
08 DRZWI ŁAMANE, PRZESUWNE	
Drzwi łamane ALFA, BETA	138
Systemy przesuwne PORTA, ALU	140
Systemy przesuwne KOMPAKT, BEZOSĆCIEŻNICOWY	142
Systemy przesuwne BLACK, SLIDE, EFEKT	144
09 DRZWI TECHNICZNE	
Akustyczne 27 dB, 32 dB	148
INNOVO 37 dB	150
SILENCE 37 dB, EI 30 TOP KOLEKCJE	152
INNOVO 42 dB	154
Akustyczne 42 dB	156
Przeciwpożarowe EI 30, EI 60 TOP KOLEKCJE	158
ENDURO TOP KOLEKCJE	160
PORTA 4 klasa mechaniczna	162
10 DRZWI WEJŚCIOWE	
AGAT, OPAL	164
EXTREME RC 2	166
Steel SECURE	168
EXTREME RC 3 TOP KOLEKCJE	170
EXTREME RC 4	172
GRANIT klasa C	174
11 DRZWI TECHNICZNE STALOWE	
Uniwersalne drzwi do pom. gospodarczych i komórek lokatorskich	178
Steel BASIC, Steel BASIC PLUS	180
Steel SOLID	182
Steel EI 30 PLUS, EI 60 PLUS	184
12 OŚCIEŻNICE	
MINIMAX, RENOVA	188
PORTA SYSTEM, PORTA SYSTEM GK / GLASS	190
PORTA SYSTEM ELEGANCE, PORTA SYSTEM ELEGANCE 90 st.	192
PORTA SYSTEM z odwrotną przylgą	194
LEVEL	196
13 OŚCIEŻNICE STALOWE	
Stalowe BASIC NOWOŚĆ	198
Stalowa PORTA SYSTEM ELEGANCE, Stalowa PORTA SYSTEM	200
Stalowa Regulowana Bezprzylgowa, Regulowana, Regulowana PS „na kant”	202
Stalowa Bezprzylgowa Kątowa DUŻA, Stalowa Kątowa MAŁA PLUS, DUŻA	204
PROJEKT BIS, PROJEKT Premium®	206
14 DODATKOWE ROZWIĄZANIA	
Dodatkowe wyposażenie, poszerzenia ościeżnic	208
Wentylacja	211
15 AKCESORIA	
Kolekcja akcesoriów AZURA	213
Klamki do drzwi wewnętrznych	214
Klamki obiektowe	219
Klamki do drzwi wejściowych	220
Akcesoria dodatkowe	221
16 WYMIARY, DODATKOWE INFORMACJE	
Wymiary montażowe drzwi	224
Tabele wymiarów drzwi	226
Rysunki techniczne	233
Klasyfikacja pokryć PORTA	234
Próbki kolorów	235

Sprawdź kategorię cenową

●●● PREMIUM ●●● STANDARD ●●● ECONOMIC

WYJAŚNIENIE SYMBOLI OKREŚLAJĄCYCH WŁAŚCIWOŚCI NASZYCH PRODUKTÓW

Zwróć uwagę



Najczęściej wybierane kolekcje PORTA



Nowość w ofercie



Produkty, które są dostępne w naszym magazynie



Promocje



Lustro opcja dodatkowa



PORTA KONTRAKT niestandardowe wykonanie

Klamka



WSKAZÓWKĄ!
Kupuj WYGODNIE w komplecie skrzydło + ościeżnica + klamka

Parametry

Wybierając rodzaj konstrukcji masz wpływ na m.in.: wytrzymałość, stopień stabilizacji, dźwiękoszczelność, swoich drzwi.



Antywłamaniowość
klasa RC 2, klasa RC 3, klasa RC 4, klasa C
Odporność drzwi na nieuprawnione otwarcie



Ognioodporność
EI 30, EI 60
Zdolność do powstrzymania rozprzestrzeniania się ognia, odpowiednio 30 i 60 minut



Dymoszczelność
klasa Sa, S₂₀₀
Określa szczelność drzwi na przenikanie dymu



Dźwiękoszczelność
Rw 27dB D,25, Rw 32dB D,30, Rw 37dB D,35, Rw 42 dB D,35, Rw 42 dB D,40
Wartość wskazuje ilość decybeli, jaką drzwi są w stanie wyłumić



Klasa mechaniczna
klasa 1, klasa 2, klasa 3, klasa 4
Wytrzymałość drzwi na obciążenia w zależności od warunków eksploatacji



AQUA STOP
zabezpieczenie dolnej powierzchni skrzydła przed wilgocią w technologii TechnoPORTA



**TechnoPORTA
TECHNOLOGY**



Rodzaje konstrukcji

Skanuj QR kod.
Znajdziesz tutaj rodzaje konstrukcji wszystkich skrzydeł oraz zestawienie parametrów technicznych i zastosowanie naszych drzwi.

Ościeżnica

Ościeżnica stanowi element wyposażenia drzwi, jej właściwy dobór jest równie ważny jak skrzydła drzwiowego. Z licznych typów ościeżnic należy zwrócić uwagę na sposób łączenia płaszczyzny ościeżnicy ze skrzydłem.



Bezprzylgowość



Przylgowość



Odwrotna przylga



Opaski
Dostępne w wymiarach 60 mm, 80 mm



Projekt BIS,
Projekt Premium



Dostępna regulacja ościeżnicy



Stała

Skrzydło

Estetyka drzwi może mieć różne rozwiązania funkcjonalne w zależności od potrzeb i funkcji pomieszczenia.



Dostępne rozmiary jednoskrzydłowe:
min. „60”, maks. „110”



Dostępne rozmiary dwuskrzydłowe:
min. „90”, maks. „220”



Wysokość podwyższona
skrzydło „220”



Grubość skrzydła



Skrzydło suwane



Drzwi uniwersalne
prawe – lewe

KUPOJ W KOMPLECIE

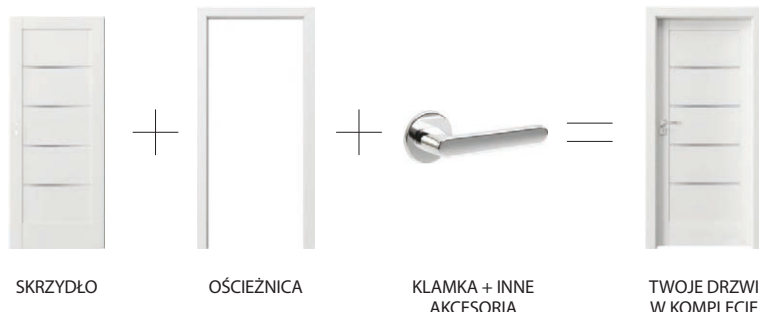

WSKAZÓWKA!

Kupuj WYGODNIE w komplecie skrzydło + ościeżnica + klamka

ZANIM KUPISZ DRZWI MUSISZ KONIECZNIE ZDECYDOWAĆ, NA KTÓRĄ STRONĘ BĘDĄ SIĘ OTWIERAĆ



SKORZYSTAJ Z USŁUG AUTORYZOWANEJ GRUPY MONTAŻOWEJ PORTA I ZAPEWNIJ SOBIE WYSOKĄ JAKOŚĆ MONTAŻU!



AKADEMIA
DOBREGO
MONTAŻU
PORTA

Warto zaufać Autoryzowanym Grupom Montażowym bo:

- przy zakupie drzwi razem z usługą **montażu obowiązuje 8% VAT, zamiast 23%**
- nasi Monterzy przechodzą szereg szkoleń, dzięki czemu podnoszą swoje kwalifikacje a Ty masz pewność, że wybrane drzwi zostały zamówione i zamontowane prawidłowo

Znajdź w swojej okolicy Autoryzowaną Grupę Montażową PORTA



Skanuj QR kod, sprawdź na mapie lub zapytaj w Punkcie Sprzedaży.

porta.com.pl/monterzy



Aktualne promocje znajdziesz na: www.porta.com.pl/PROMOCJE
Zeskanuj kod QR i poznaj szczegóły oraz regulaminy wszystkich promocji.

SZYBKO I WYGODNIE

Uff! Ponad 10 000 produktów w naszym magazynie



Skanuj QR kod
Poznaj szczegóły

Jak zamówić szybko i wygodnie produkt z naszego magazynu?



Znajdź drzwi oznaczone żółtą ikoną w katalogu lub na stronie www.

Stwórz swój komplet (skrzydło+ościeżnica+klamka) i wygeneruj kod.



Zamów wybrane drzwi w Punkcie Sprzedaży PORTA.



Odbierz zamówienie i ciesz się z nowych drzwi PORTA.



Twoje zamówienie wyślemy do Punktu Sprzedaży PORTA.

Szukaj ikony przy produktach!

DOSTĘPNE
W MAGAZYNIE
PRODUCENTA

Uff! Klamka za 1 grosz!

Klamka EUFORIA z rozetą, za 1 grosz, dostępna jest w nowych modelach z kolekcji: PORTA HIDE, PORTA OSLO, PORTA DESIRE, PORTA VERTE HOME M, PORTA LINE, NATURA VECTOR.*



klamka EUFORIA

+



rozeta na klucz

lub



rozeta patent

lub



rozeta łazienkowa

Szukaj ikony przy produktach!

KLAMKA
ZA 1 GROSZ

*PORTA DESIRE – modele 5 i 6, PORTA OSLO – cała kolekcja, PORTA VERTE HOME grupa M, PORTA HIDE cała kolekcja, PORTA LINE – modele I.1 i L.1, NATURA VECTOR – modele K, L, W, F, G.

Uff! Niższa cena drzwi ukrytych PORTA HIDE

Promocja cenowa w wybranych konfiguracjach:

cena skrzydła od:

~~526 | 646,98~~ 394 | **484,62**

cena ościeżnicy od:

~~974 | 1198,02~~ 799 | **982,77**

klamka EUFORIA z rozetą:

~~72 | 88,56~~ **1 grosz**

cena kompletu:

~~1572 | 1 933,56~~ 1193 | **1 467,40**

CENA NETTO | BRUTTO PLN

Szukaj ikony przy produktach!

**HIDE
NIŻSZA
CENA**

Uff! Drugie skrzydło tańsze -50%

Cena co drugiego skrzydła zostanie obniżona o 50%

Przy zakupie kompletu drzwi PORTA (skrzydło + ościeżnica + klamka) w kolekcji PORTA VERTE HOME N.

Szukaj ikony przy produktach!

**DRUGIE
SKRZYDŁO
-50%**

Uff! 3 lata spokoju w prezencie!

Bezpłatna regulacja, konserwacja i naprawa uszkodzeń* na całe Twoje zamówienie!

Zyskaj bezpłatny Pakiet Bezpieczeństwa PORTA na 3 lata w prezencie!

01



02



03



Kup komplet produktów PORTA skrzydło, ościeżnicę i klamkę

Zamontuj drzwi korzystając z usług Autoryzowanej Grupy Montażowej PORTA

Zarejestruj się na stronie: www.porta.com.pl/pakiet-bezpieczenstwa w terminie 30 dni od daty montażu

*Dotyczy wszystkich uszkodzeń mechanicznych elementów zakupionego kompletu, możliwych do usunięcia przez Serwis Fabryczny PORTA w domu klienta, za pomocą profesjonalnych produktów do retuszu OTTIMO.

Drzwi w kolorze w Twoim wnętrzu!

Stonowana i spokojna kolorystyka sprawia, że proponowane rozwiązania odnajdą się w niemal każdym wnętrzu. Nowoczesne, subtelne odcienie szarości, zieleni, czy beżu. Wybierz swój ulubiony kolor.

SZARY

Okleina Portadecor

Dostępny w wielu kolekcjach
sprawdź na stronach produktowych.

PLATYNOWY MATT

Okleina Lakierowana Matt

PORTA UNI KOLOR MODERN / str. 90
PORTA HIDE / str. 28

NOWY

KASZMIR MATT

Okleina Lakierowana Matt

PORTA UNI KOLOR MODERN / str. 90
PORTA HIDE / str. 28

FIORD

Okleina Portadecor

POWIETRZE / str. 18
PORTA BALANCE / str. 66
PORTA HARMONY / str. 66

NOWY

OLIWKA

Okleina Portadecor

POWIETRZE / str. 18
PORTA BALANCE / str. 66
PORTA HARMONY / str. 66

GRAFITOWY MATT

Okleina Lakierowana Matt

PORTA UNI KOLOR MODERN / str. 90
PORTA HIDE / str. 28



Ulubiony kolor w ulubionym stylu

KOLOR

KLASYKA / PORTA BALANCE, PORTA HARMONY; patrz str. 66 / POWIETRZE; patrz str. 18



PORTA BALANCE
model A.0



PORTA BALANCE
model B.0



PORTA BALANCE
model B.1



PORTA BALANCE
model D.1



PORTA BALANCE
model D.2



PORTA BALANCE
model D.3



PORTA HARMONY
model A.0



PORTA HARMONY
model B.0



PORTA HARMONY
model B.2



PORTA HARMONY
model C.0



POWIETRZE
model P.2



POWIETRZE
model P.3

MODERN / PORTA UNI KOLOR MODERN; patrz str. 90



model pełne



model 4.A



model H.1

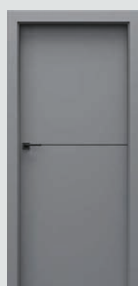

model F.1



model L.1



model I.1



PORTA HIDE
patrz str. 28

Skanuj QR kod
i poznaj nasze kolory



Odkryj naszą szeroką ofertę drzwi klasycznych!

Wnętrza w stylu klasycznym to gwarancja ponadczasowości, elegancji i harmonii. Poznaj modele drzwi, dedykowane ościeżnice i akcesoria, które doskonale podkreślą charakter Twojego wnętrza. Zainspiruj się i stwórz niepowtarzalne wnętrze.



POWIETRZE, model P3

POZNAJ NASZE KOLEKCJE W STYLU KLASYCZNYM



PORTA ROYAL
model A



PORTA GRANDE
model A.1



PORTA NOVA
model 2.1



PORTA HARMONY
model B.0



VILLADORA RETRO
model Residence 0



CORDOBA
duży szpros



PORTA INSPIRE
model A.0

MODUŁ RETRO
patrz str. 209

GAŁKA ORTICA
patrz str. 218

KLAMKA MODERNO
patrz str. 218

KLAMKA LUNGO
patrz str. 218

LISTWA ŚCIENNA
patrz str. 209

Skanuj QR kod
i sprawdź ofertę
drzwi klasycznych



K

Uwolnij wyobraźnię!
Masz pomysł na swoje drzwi i spójne wnętrze?
Zobacz co możemy dla Ciebie zrobić.

Dostępne są różne
stopnie połysku.

Możemy zrobić
panele ściienne
w kolorze drzwi
lub innym.

Możemy wykonać
różny układ oklein
(pion / poziom / skos).

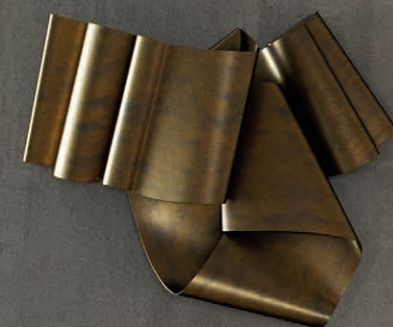

Możemy wykonać
dowolny wzór
frezowania na drzwiach
i panelach.

OKLEINA
NATURALNA

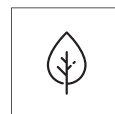

FORNIR

Zrobimy dla Ciebie
**nietypową wysokość
i szerokość** drzwi.

Możesz wybrać
kolor intarsji
(czarny / złoty / srebrny).

Skanuj QR kod
Poznaj nasze
możliwości



Poznaj wartości naszych produktów

PORTA to marka, która istnieje od ponad 30 lat będąc liderem w produkcji drzwi.

W tym czasie sprzedaliśmy ok. 19 mln produktów, a zdobyte doświadczenie pozwoliło nam dopracować do perfekcji jakość, trwałość i dobry design. Ikony prezentują unikatowe cechy naszych produktów. Dzięki nim szybko odnajdziesz wymarzony dla siebie produkt. Szukaj ich na kartach katalogowych.

Trwałe rozwiązania



STRUKTURA DREWNA

Poczuj strukturę drewna. Wykończenie Gladstone / Halifax przypomina naturalne, surowe drewno.



POWIERZCHNIA ODPORNA NA SZOROWANIE

Niepowtarzalna jakość w przystępnej cenie! Powierzchnia tych drzwi jest odporna na szorowanie.



TRWAŁE WYKOŃCZENIE

Trwałe wykończenie laminatu CPL zapewnia odporność na ścieranie i zarysowania.



FORNIR NATURALNE WYKOŃCZENIE

Unikatowe piękno. Fornirowe wykończenie skrzydła pięknie i naturalnie wygląda. To klasyka, która jest zawsze w trendzie.

Sprawdź ikony na stronie z ulubioną kolekcją



Dopasowane do Twojego wnętrza



DOPASUJ

Stwórz harmonijną i kompleksową aranżację wnętrza dzięki odpowiedniemu dopasowaniu okleiny. Dobierz drzwi do podłóg i mebli



W ULUBIONYCH KOLORACH

Dopasuj drzwi do swojego wnętrza. PORTA oferuje bogaty wybór oklein w wielu kolorach. Łatwo dopasujesz je do każdej przestrzeni.



WIĘCEJ ŚWIATŁA

Drzwi przeszklone PORTA sprawdzą się w pomieszczeniach, które potrzebują doświetlenia, takich jak wiatrołap, kuchnia, czy domowe biuro.



POMALUJ W ULUBIONYCH KOLORACH

Kreuj swoją przestrzeń na własnych zasadach. Personalizuj drzwi tak, jak lubisz – maluj, tapetuj lub ozdabiaj sztukaterią.



Detal ma znaczenie

ABS

TRWAŁA KRAWĘDŹ

Krawędź skrzydła drzwi wykończona ABS jest odporna na zarysowania, uszkodzenia mechaniczne, wilgoć, różnice temperatur oraz odbarwienia.



BEZPIECZNA SZYBA LAMINOWANA

Wybierz drzwi z bezpieczną szybą laminowaną. Dzięki zabezpieczeniu nie rozpadnie się w przypadku stłuczenia. Dbamy o Twoje bezpieczeństwo!



DETAL MA ZNACZENIE

Możliwość zamówienia personalizowanych drzwi (wiele dodatków i akcesoriów) nada Twojemu wnętrzu charakteru.



AQUA STOP

AQUA STOP to unikatowa powłoka, która zabezpiecza dolną krawędź skrzydła przed wnikaniem wody.

Lakier z gwarancją jakości



REKOMENDOWANY DLA ALERGIKÓW I DZIECI

Nasze drzwi nie zawierają szkodliwych substancji. Są rekomendowane osobom szczególnie wrażliwym, ze skłonnościami do alergii i dzieciom.

UV

TRWAŁY KOLOR

Zastosowanie do pokrycia drzwi wysokiej jakości lakieru UV to gwarancja wieloletniej stałości koloru.



SATYNOWA GŁADKOŚĆ

Wyjątkową gładkość powierzchni tych drzwi uzyskaliśmy dzięki zastosowaniu odpowiedniej warstwy lakierniczej, materiałów oraz technologii światłoutwardzania lakieru UV.



TRWAŁE WYKOŃCZENIE

Niezwykła trwałość i gładkość powłoki skrzydła dzięki idealnej warstwie lakierniczej.



POWIERZCHNIA ODPORNA NA ZABRUDZENIA

Drzwi z utwardzonym lakierem bardzo łatwo utrzymać w czystości. Dzięki powierzchni odpornej na zabrudzenia bez problemu zmyjesz plamy z kawy, herbaty, wina, coli, tłuszczu, a nawet buraczków!



POWIERZCHNIA ODPORNA NA SZOROWANIE

Dzięki grubszej warstwie lakieru powierzchnia tych drzwi jest odporna na szorowanie.

Bądź w swoim stylu!

TWOJE WNĘTRZE TWÓJ ŻYWIOŁ

**Szukasz drzwi pasujących do Ciebie,
a zaprojektowanych przez designerów?**

Kolekcję PORTA 4 ŻYWIOŁY, inspirowaną naturą, stworzyliśmy z myślą o Tobie. Modele drzwi, które proponujemy, wpisują się we wszystkie aktualnie najpopularniejsze style wnętrzarskie.



OGIEŃ O.1



POWIETRZE P.3



POWIETRZE P.3

KONKURS PORTA DESIGN AWARDS

Pierwsza edycja konkursu, którego tematem było wykonanie aranżacji wnętrza wykorzystując kolekcję 4 ŻYWIOŁY. Zwycięzców wyłoniło jury pod przewodnictwem Tomka Rygalika.



Tomek Rygalik
Główny projektant
w Studio Rygalik pracujący
nad architekturą
i produktami dla wiodących
firm i międzynarodowych
marek.

**CX DESIGN
TEAM**

POLECANE

KONKURS
**PORTA DESIGN
AWARDS**
miejsce II / Dawid Latek

ZAINSPIRUJ SIĘ
Skanuj QR kod / zobacz
prace wszystkich laureatów



otworzdesign.pl/konkurs



Kolekcja POWIETRZE P.3, wysokość „220”, Fiord, gałka ORTICA czarna



KOLEKCJA
ZAPROJEKTOWANA
W KOMPLECIE



POMALUJ
JAK LUBISZ



DETAL MA
ZNACZENIE



model P.1



model P.2



model P.3



gałka ORTICA



listwy przypodłogowe i ścienne,
patrz str. 209



wersja wykończona białą okleiną
podkładową, do samodzielnego
malowania



WSKAZÓWKA!

Zaprojektowane w komplecie
z ościeżnicą PORTA SYSTEM ELEGANCE
i gałką ORTICA

Skanuj QR kod
i poznaj kolekcję



609 | **749,07**cena skrzydła netto | **brutto (PLN)**

4 Żywioły P/POWIETRZE

PREMIUM ●●●

created by
CX DESIGN TEAM

KOLORYSTYKA

Lakier UV Premium Plus ◆◆◆◆◆



Biały

Okleina Podkładowa / do samodzielnego malowania



Biały

Okleina Portadecor ◆◆◆◆◆



Fiord



Oliwka

Kolor Fiord zbliżony do NCS: S 3010-B50G
Kolor Oliwka zbliżony do NCS S 6010-G10Y

CENNIK NETTO | BRUTTO PLN (zwróć uwagę na DOPLĄTY)

Modele	Okleina Podkładowa do samodzielnego malowania	Portadecor	Lakier UV Premium Plus
P.1	609 749,07	715 879,45	1008 1 239,84
P.2	945 1 162,35	1049 1 290,27	1235 1 519,05
P.3	945 1 162,35	1049 1 290,27	1235 1 519,05

INFORMACJE TECHNICZNE

KONSTRUKCJA SKRZYDŁA

Wypełnienie płyta wiórowa wzmocniona wewnętrznym ramiakiem. Całość jest obłożona płytą HDF. Przygotowanie do skrótu, maksymalnie 60 mm.

AKCESORIA

- drzwi przylgowe - trzy zawiasy PRIME w kolorach: srebrny lub złoty
- drzwi bezprzylgowe - dwa zawiasy bezprzylgowe 3D w kolorach: srebrny lub za dopłatą czarny, złoty,
- zamek magnetyczny w kolorach: stal nierdzewna lub za dopłatą czarny, złoty,
- przy wysokości „220” trzy zawiasy w standardzie.

OŚCIEŻNICE

Rekomendowane ościeżnice przylgowe:

- PORTA SYSTEM w okleinie podkładowej lub Lakierze UV Premium Plus str. 190

Rekomendowane ościeżnice bezprzylgowe:

- PORTA SYSTEM ELEGANCE w okleinie podkładowej, Fiord, Oliwka lub Lakierze UV Premium Plus str. 192

UWAGI

- Norma PN EN 14351-2:2018-12
- Kolor Fiord i Oliwka występuje wyłącznie w drzwiach bezprzylgowych z ościeżnicą PORTA SYSTEM ELEGANCE
- Zawiasy pakowane z ościeżnicą

DOPLĄTY

rozmiar „100”	54 66,42
wysokość skrzydła „220”	75 92,25
podcięcie wentylacyjne	39 47,97
zmiana zamka magnetycznego srebrnego na czarny	16 19,68
zmiana zamka magnetycznego srebrnego na złoty	36 44,28
skrzydła bezprzylgowe trzeci zawias 3D kolor złoty (dopłata do ceny ośc.)	130 159,90
skrzydła bezprzylgowe zawiasy 3D kolor złoty (dopłata do ceny ośc.)	59 72,57
trzeci zawias 3D srebrny / czarny	113 138,99
klamka z szyldem	(str. 214)

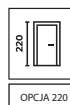

OPCJA 220

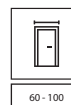

60 - 100



40 mm





Kolekcja WODA W.1, wysokość „220”, klamka MAXIMA CONNECT czarna z białym insertem



KOLEKCJA
ZAPROJEKTOWANA
W KOMPLECIE



TRWAŁY
KOLOR



REKOMENDOWANY
DLA ALERGIKÓW
I DZIECI



DETAL MA
ZNACZENIE



TRWAŁE
WYKOŃCZENIE



SATYNOWA
GŁADKOŚĆ



model W.1



model W.2

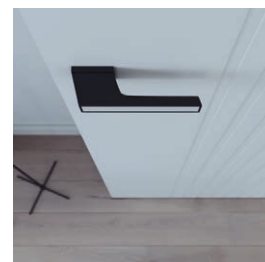

klamka MAXIMA CONNECT



frezowanie model W.1



zblizenie na frezowanie



WSKAZÓWKA!

Zaprojektowane w komplecie
z ościeżnicą PORTA SYSTEM ELEGANCE 90°
i klamką MAXIMA CONNECT

Skanuj QR kod
i poznaj kolekcję



1129 | **1 388,67**

cena skrzydła netto | brutto (PLN)

4 Żywioty W/WODA

PREMIUM ●●●

created by
CX DESIGN TEAM**KOLORYSTYKA**

Lakier UV Premium Plus ▼▼▼▼▼



Biały

CENNIK NETTO | BRUTTO PLN (zwróć uwagę na DOPLĄTY)

Modele	Lakier UV Premium Plus
W.1	1129 1 388,67
W.2	1235 1 519,05

INFORMACJE TECHNICZNE**KONSTRUKCJA SKRZYDŁA**

Wypełnienie płyta wiórowa wzmocniona wewnętrznym ramiakiem. Całość jest obłożona płytą HDF. Przygotowanie do skrótu, maksymalnie 60 mm.

AKCESORIA

- dwa zawiasy bezprzylgowe 3D w kolorach: srebrny lub za dopłatą czarny, biały,
- zamek magnetyczny w kolorach: stal nierdzewna lub za dopłatą czarny, biały,
- przy wysokości „220” trzy zawiasy w standardzie.

OŚCIEŻNICE

- PORTA SYSTEM ELEGANCE 90 stopni str. 192

UWAGI

- Norma PN EN 14351-2:2018-12

DOPLĄTY

rozmiar „100”	54 66,42
wysokość skrzydła „220”	75 92,25
podcięcie wentylacyjne	39 47,97
zmiana zamka magnetycznego srebrnego na czarny lub biały	16 19,68
trzeci zawias 3D (dopłata do ceny ośc.)	113 138,99
klamka z szyldelem	(str. 213)

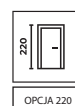

OPCJA 220



60 - 100

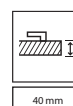

40 mm





Kolekcja OGIEŃ O.7, Dąb Sherman, ościeżnica Stalowa PORTA SYSTEM ELEGANCE, klamka MAXIMA



KOLEKCJA
ZAPROJEKTOWANA
W KOMPLECIE



STRUKTURA
DREWNA



INNOWACYJNY
ZAMEK
DO ANTAB



TRWAŁA
KRAWĘDŹ



STALOWA OŚCIEŻNICA
BEZ LINII ŁĄCZENIA



model O.1



model O.7



pochwyt CARBON

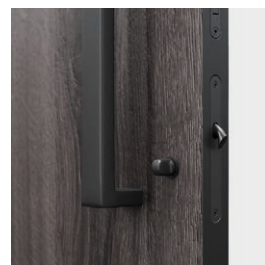

rozeta WC z dodatkowym zamkiem



WSKAZÓWKA!

Zaprojektowane w komplecie
z ościeżnicą Stalowa PORTA SYSTEM ELEGANCE
i klamką MAXIMA lub pochwytem CARBON

Skanuj QR kod
i poznaj kolekcję



od 1175 | **1 445,25**cena skrzydła netto | **brutto (PLN)****4 Żywioty o/OGIEŃ**

PREMIUM ●●●

created by
CX DESIGN TEAM**KOLORYSTYKA**

Płyta Gladstone ♥♥♥♥♥♥

Dąb
Sherman**KOLORYSTYKA OŚCIEŻNICY**

Farba Poliestrowa Premium ♥♥♥♥♥◇◇

Czarny
struktura**CENNIK NETTO | BRUTTO PLN (zwróć uwagę na DOPLĄTY)**

Modele	Gladstone
O.1	1175 1 445,25
O.7	1175 1 445,25

INFORMACJE TECHNICZNE**KONSTRUKCJA SKRZYDŁA**

Wypełnienie płyta wiórowa wzmocniona wewnętrznym ramiakiem. Całość jest obłożona płytą HDF. Przygotowanie do skrótu, maksymalnie 60 mm.

WYKOŃCZENIE

Boki skrzydła pokryte są taśmą ABS w kolorze czarnym. Poziomy kierunek usłojenia w modelu O.7. Panele stalowe w kolorze czarnym wyłącznie w modelu O.7.

AKCESORIA

- dwa zawiasy bezprzylgowe 3D w kolorze czarnym,
- zamek zwykły do ościeżnicy stalowej w kolorze czarnym,
- system magnetic w kolorze czarnym przy wariacie z pochwytem (opcja za dopłatą),
- zamek dodatkowy w systemie magnetic przy opcji WC w kolorze czarnym (opcja za dopłatą),
- przy wysokości „220” trzy zawiasy w standardzie.

OŚCIEŻNICE

- Stalowa PORTA SYSTEM ELEGANCE str. 201

UWAGI

- Norma PN EN 14351-2:2018-12
- Wysokość „220” dostępna wyłącznie w modelu O.1
- Przy zamku zwykłym (wariant z klamką) - dedykowany zaczepek w ościeżnicy stalowej
- Zawiasy pakowane z ościeżnicą

DOPLĄTY

rozmiar „100”	54 66,42
wysokość skrzydła „220”	75 92,25
podcięcie wentylacyjne	39 47,97
system magnetic z pochwytem: dopłata do ościeżnicy	824 1 013,52
system magnetic z pochwytem: dopłata do skrzydła	236 290,28
system magnetic z pochwytem: pochwytem CARBON	177 217,71
system magnetic z pochwytem: rozeta WC z dodatkowym zamkiem	71 87,33
trzeci zawias 3D (dopłata do ceny ośc.)	113 138,99
klamka z szyldem	(str. 213)

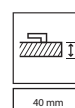
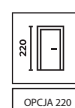

KONKURS
**PORTA DESIGN
 AWARDS**
 miejsce III / Ewa Wiszniewska



Kolekcja ZIEMIA Z.1, wysokość „220”, Dąb Matowy, ościeżnica PORTA SYSTEM ELEGANCE 90 stopni, klamka AZALIA czarna



KOLEKCJA
 ZAPROJEKTOWANA
 W KOMPLECIE



FORNIR
 NATURALNE
 WYKOŃCZENIE



DETAL MA
 ZNACZENIE



model Z.1



model Z.1



geometryczny układ okleiny
 naturalnej, lakier matowy,
 klamka AZALIA



geometryczny układ okleiny
 naturalnej, lakier matowy,
 klamka AZALIA



WSKAZÓWKA!

Zaprojektowane w komplecie
 z ościeżnicą PORTA SYSTEM ELEGANCE 90°
 i klamką AZALIA

Skanuj QR kod
 i poznaj kolekcję



od 1575 | **1 937,25**cena skrzydła netto | **brutto (PLN)****4 Żywioty z/ ZIEMIA**

PREMIUM ●●●

created by
CX DESIGN TEAM**KOLORYSTYKA**

Okleina Naturalna Dąb Matowy ◆◆◆◆◇◇

Dąb
Matowy**KOLORYSTYKA OŚCIEŻNICY**

Okleina Naturalna Select ◆◆◆◆◇◇



Czarny

Okleina Naturalna Dąb Matowy ◆◆◆◆◇◇

Dąb
Matowy**CENNIK NETTO | BRUTTO PLN (zwróć uwagę na DOPŁATY)**

MODELE	Okleina Naturalna Dąb Matowy
Z.1	1575 1 937,25

INFORMACJE TECHNICZNE**KONSTRUKCJA SKRZYDŁA**

Wypełnienie płyta wiórowa wzmocniona wewnętrznym ramiakiem. Przygotowanie do skrótu, maksymalnie 60 mm.

WYKOŃCZENIE

Całość obłożona jest płytą oklejoną wysokiej jakości okleiną naturalną. Powierzchnia skrzydła zabezpieczona jest ekologicznymi lakierami wodnymi utwardzonymi w technologii UV.

AKCESORIA

- dwa zawiasy bezprzylgowe 3D w kolorach: srebrny lub za dopłatą czarny,
- zamek magnetyczny w kolorach: stal nierdzewna lub za dopłatą czarny,
- przy wysokości „220” trzy zawiasy w standardzie.

OŚCIEŻNICE

- PORTA SYSTEM ELEGANCE 90 stopni str. 192

UWAGI

- Norma PN EN 14351-2:2018-12
- Zawiasy pakowane z ościeżnicą

DOPŁATY

rozmiar „100”	54 66,42
wysokość skrzydła „220”	75 92,25
podcięcie wentylacyjne	39 47,97
zmiana zamka magnetycznego srebrnego na czarny	16 19,68
zmiana zamka magnetycznego srebrnego na złoty	36 44,28
trzeci zawias 3D (dopłata do ceny ośc.)	113 138,99
klamka z szyldem	(str. 213)

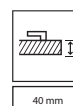
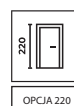

DRZWI UKRYTE

02

→ Wybierz drzwi ukryte PORTA HIDE,
zaprojektuj je według swojego pomysłu!



ZAMÓW
W WYBRANEJ
OKLEINIE
PORTA

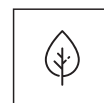

ZAMÓW
W FORNIRZE

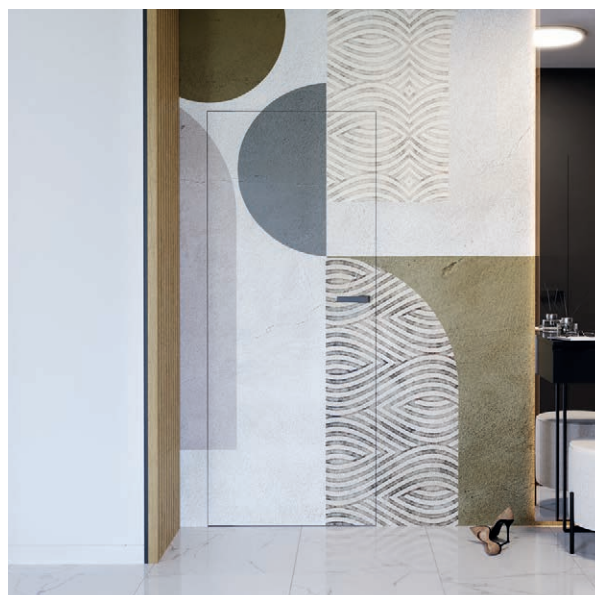

POMALUJ
W ULUBIONYM
KOLORZE

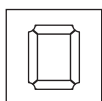

UDEKORUJ
LISTWĄ ŚCIENNĄ



WYKLEJ
CIEKAWĄ
TAPETĄ



WSKAZÓWKA!

Kupuj WYGODNIE w komplecie
drzwi + klamka



Skanuj QR kod
sprawdź najczęściej
zadawane pytania



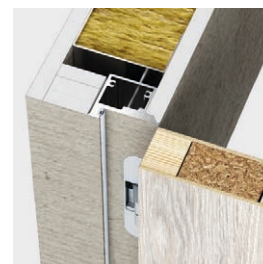
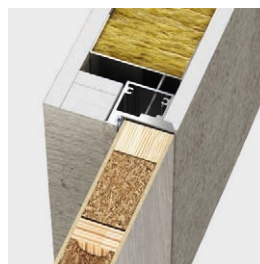

PORTA HIDE 1.1, Dąb Lorenzo, klamka SIMPLE biała

TRWAŁY
KOLORPOMALUJ
OKLEJ TAPETĄ
JAK LUBISZREKOMENDOWANY
DLA ALERGIKÓW
I DZIECIW ULUBIONYCH
KOLORACHmodel 1.1,
Lakier Podkładowymodel 1.1,
Dąb Lorenzomodel 4.A,
Dąb Lorenzo

Bezprzylgowe standard (otwierane na zewnątrz) - drzwi prawe

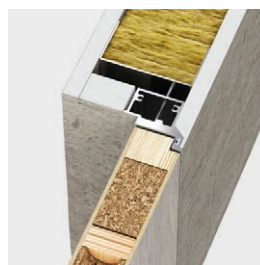

Odwrotna przylga (otwierane do wewnątrz) - drzwi lewe

Skanuj QR kod
i poznaj nasze
promocje



porta.com.pl/promocje

od 1193 | **1 467,39**
nowa cena kompletu netto | brutto (PLN)

~~od 1500, | 1 845,00~~
cena kompletu netto | brutto (PLN)

PORTA HIDE

PREMIUM ●●●

KOLORYSTYKA

Lakier UV Premium



Lakier UV Premium Plus



Okleina Naturalna Dąb Satin



Lakier Podkładowy



do samodzielnego malowania i tapetowania

Okleina Portadecor



Okleina Naturalna Select

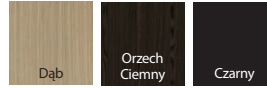

Portalamino

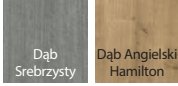

Okleina Lakierowana Matt

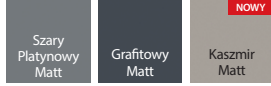

Okleina Naturalna



Okleina Portaperfect 3D



Gladstone / Halifax

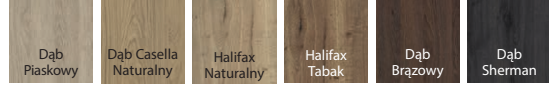

Laminat CPL HQ 0,2



CENNIK NETTO | BRUTTO PLN (zwróć uwagę na DOPLATY)

PROMOCJA CENOWA
obowiązuje w okresie od 15.06.2023 do odwołania
szczegóły na stronie porta.com.pl/promocje

Skrzydło PORTA HIDE

MODELE	Lakier podkładowy	Lakier UV Premium	Lakier UV Premium Plus	Portadecor	Portalamino, Okl. Lakierowana Matt, Portaperfect 3D, CPL HQ gr. I	Gladstone / Halifax	Okl. Naturalna Select	Okl. Naturalna Satin
model 1.1	394 484,62	579 712,17	890 1 094,70	495 608,85	545 670,35	915 1 125,45	1049 1 290,27	1159 1 425,57
model 4.A	899 1 105,77	1084 1 333,32	1395 1 715,85	1000 1 230,00	1050 1 291,50	1209 1 487,07	1625 1 998,75	1735 2 134,05

Dopłata do Okl. Naturalnej Select - za Okl. Naturalną Jesion, Dąb 1, Dąb Matowy - 50 | 61,50
Dopłata do Okl. Naturalnej Select - za Okl. Naturalną Orzech - 180 | 221,40

Ościeżnica PORTA HIDE

MODELE	aluminium surowe (do samodzielnego malowania)	lakierowana biała
2 zawiasy	799 982,77	999 1 228,77
3 zawiasy	864 1 062,72	1064 1 308,72

INFORMACJE TECHNICZNE

KONSTRUKCJA SKRZYDŁA

Wypełnienie „plaster miodu” lub płyta wiórowa otworowa wzmocniona wewnętrznym ramiakiem (opcja za dopłatą). Model 4.A w okleinach naturalnych dostępny wyłącznie z wypełnieniem płytą wiórową otworową. Całość obłożona jest płytą HDF. Przygotowanie do skrótu dla wypełnienia z płytą wiórową otworową, maksymalnie 60 mm.

OŚCIEŻNICE

Ościeżnica ukryta aluminiowa surowa przygotowana do malowania farbą ścienną lub lakierowana na białą. Przeznaczona do skrzydeł drewnianych o grubości 40 mm. Zastosowanie do ściany murowanej lub G-K. Wymiary patrz str. 226, Tabela 2.

DRZWI ZAWIERAJĄ W KOMPLECIE

- Skrzydło
- Dwa zawiasy 3D dedykowany do kolekcji PORTA HIDE, trzy zawiasy dla wypełnienia płytą wiórową otworową
- Zamek magnetyczny na klucz zwykły, z blokadą łazienkową lub dostosowany pod wkładkę patentową
- Ościeżnicę ukrytą aluminiową

UWAGI

- Norma PN EN 14351-2:2018-12
- Uszczelka opadająca w skrzydle z wypełnieniem płytą wiórową otworową
- W komplecie z ościeżnicą lakierowaną na białą, białe zawiasy i biały zaczep zamka.
- Skróty rekuperacyjny i uszczelka opadająca niedostępne w modelu 4.A

DOPLATY

okl. CPL 0,2 – GRUPA II	54 66,42
wypełnienie płytą wiórową otworową	118 145,14
podcięcie wentylacyjne lub skróty rekuperacyjny	39 47,97
uszczelka opadająca	146 179,58
klamka z szyldem	(str. 213)

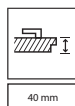
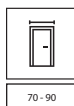

DRZWI WEWNĄTRZLOKALOWE

01

→ Wybierz drzwi **w zależności od potrzeb**



✓ DRZWI PEŁNE

Sprawdzą się w pomieszczeniach, w których dużą rolę odgrywają **prywatność i maksymalne wyciszenie** (np. domowe biuro, sypialnia czy pokój nastolatka).



✓ DRZWI PRZESZKLONE

To idealne rozwiązanie w ciemnych pomieszczeniach. Modele drzwi ramiakowych z mniejszymi matowymi przeszkleniami pozwolą zachować prywatność bez rezygnacji z doświetlenia. Z kolei duże przeszklenia nadadzą loftowego charakteru wnętrzu i optycznie powiększą przestrzeń.



✓ DRZWI PERSONALIZOWANE

W naszej ofercie znajdziesz drzwi z bulajem, tablicą magnetyczną, czy lustrem. Ciekawym rozwiązaniem są też drzwi z frezowaniami albo w kolorze Twoich mebli.



WSKAZÓWKA!

Kupuj WYGODNIE w komplecie
skrzydło + ościeżnica + klamka





PORTA VECTOR Premium T, Biały, klamka NEXT



TRWAŁY KOLOR



POWIERZCHNIA
ODPORNĄ
NA ZABRUDZENIA



REKOMENDOWANY
DLA ALERGIKÓW
I DZIECI



TRWAŁE
WYKOŃCZENIE



POWIERZCHNIA
ODPORNĄ
NA SZOROWANIE



SATYNOWA
GŁADKOŚĆ



VECTOR T



VECTOR A



VECTOR B



VECTOR C

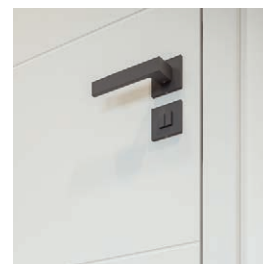

klamka ELEGANT



zbliżenie na frezowanie



VECTOR E



VECTOR J



VECTOR U



VECTOR V

Skanuj QR kod
i poznaj nasze
promocje



porta.com.pl/promocje

od 745 | **916,35**cena skrzydła netto | **brutto (PLN)**

PORTA VECTOR Premium

PREMIUM ●●●

KOLORYSTYKA

Lakier UV Premium ♥♥♥♥♥◇◇**Lakier UV Premium Plus** ♥♥♥♥♥◇◇◇

ZWRÓĆ UWAGĘ

Jeżeli szukasz drzwi przeszkłonych, które będą pasowały do tej kolekcji, zobacz również kolekcję PORTA FOCUS Premium str. 38

K Uwolnij wyobraźnię! Masz pomysł na własny model? Możesz wykonać dowolne frezowanie z PORTA KONTRAKT

CENNIK NETTO | BRUTTO PLN (zwróć uwagę na DOPŁATY)

MODELE*	Lakier UV Premium	Lakier UV Premium Plus
T	745 916,35	890 1 094,70
pozostałe	810 996,30	955 1 174,65

* Dotyczy standardowych frezowań.

INFORMACJE TECHNICZNE

KONSTRUKCJA SKRZYDŁA

Wypełnienie stanowi „plaster miodu” lub płyta wiórowa wzmocniona wewnętrznym ramiakiem (opcja za dopłatą). Całość obłożona jest płytą HDF. Wysokość „220” (modele A, B, C, E, T, U, V, J) zawiera wypełnienie płytą wiórową otworową i trzy zawiasy. Przy opcji „wzmocnienie pod samozamykacz” oraz szerokości „100” wymagany jest 3 zawias.

AKCESORIA

- Drzwi przylgowe: dwa lub trzy zawiasy czopowe standard lub PRIME
- Drzwi bezprzylgowe i z odwrotną przylgą: dwa zawiasy 3D
- Zamek: na klucz zwykły, z blokadą łazienkową lub dostosowany pod wkładkę patentową
- Pochwyty okrągły (do drzwi przesuwnych)

OŚCIEŻNICE

Rekomendowane ościeżnice przylgowe:

- PORTA SYSTEM w okleinie Lakierowanej Premium oraz w Lakierze UV Premium Plus str. 190
- MINIMAX w okleinie Lakierowanej Premium oraz w Lakierze UV Premium Plus str. 188

Rekomendowane ościeżnice bezprzylgowe:

- PORTA SYSTEM ELEGANCE w okleinie Lakierowanej Premium oraz w Lakierze UV Premium Plus str. 192
- PORTA SYSTEM ELEGANCE 90 stopni w okleinie Lakierowanej Premium oraz w Lakierze UV Premium Plus str. 192
- LEVEL w okleinie Lakierowanej Premium oraz w Lakierze UV Premium Plus str. 196

Rekomendowane ościeżnice z odwrotną przylgą:

- PORTA SYSTEM z odwrotną przylgą w okleinie Lakierowanej Premium oraz w Lakierze UV Premium Plus str. 194

UWAGI

- Norma PN EN 14351-2:2018-12.
- Możliwość dowolnego zestawienia wymiarów skrzydeł w drzwiach podwójnych.
- Skrzydło podwójne niedostępne z zamkiem magnetycznym.
- W skrzydłach podwójnych bezprzylgowych występują dwa skrzydła czynne i bierne w rozmiarach 60-100.
- Zawiasy PRIME lub zawiasy 3D – pakowane z ościeżnicą.

DOPLATY

rozmiar „100”	54 66,42
wysokość skrzydła „220”	182 223,86
przygotowanie do skrót (maks. 60 mm)	28 34,44
wypełnienie płytą wiórową otworową	118 145,14
wypełnienie płytą wiórową pełną	150 184,50
tuleje wentylacyjne lub podcięcie wentylacyjne lub skrót rekuperacyjny	39 47,97
uszczelka opadająca	146 179,58
zamek czarny i zawiasy czopowe czarne	22 27,06
zamek magnetyczny z czołem ze stali nierdzewnej	49 60,27
zamek magnetyczny czarny i zawiasy czopowe czarne w drzwiach przylg.	65 79,95
zamek magnetyczny czarny lub biały w drzwiach bezprzylg.	65 79,95
zamek magnetyczny złoty	85 104,55
PROMOCJA – pakiet PRIME	bez dopłaty
skrzydła bezprzylgowe trzeci zawias 3D kolor srebrny, biały, czarny (dopłata do ceny ośc.)	113 138,99
skrzydła bezprzylgowe trzeci zawias 3D kolor złoty (dopłata do ceny ośc.)	130 159,90
skrzydła bezprzylgowe zawiasy 3D kolor złoty (dopłata do ceny ośc.)	59 72,57
odwrotna przylga – dopłata do skrzydła	214 263,22
odwrotna przylga – trzeci zawias 3D, kolor biały, czarny (dopłata do ceny ośc.)	225 276,75
odwrotna przylga – trzeci zawias 3D, kolor srebrny (dopłata do ceny ośc.)	193 237,39
odwrotna przylga – zawiasy 3D, kolor złoty (dopłata do ceny ośc.)	59 72,57
odwrotna przylga – trzeci zawias 3D, kolor złoty (dopłata do ceny ośc.)	235 289,05
skrzydła przesuwne – pochwyt podłużny	83 102,09
skrzydła przesuwne – zamek hakowy z pochwytami bocznymi	179 220,17
wzmocnienie pod samozamykacz – wymagany 3 zawias	28 34,44
klamka z szyldem	(str. 213)

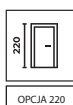

OPCJA 220

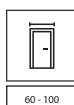

60 - 100



120 - 200

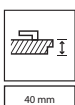

40 mm

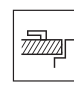
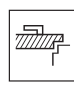
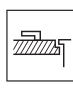
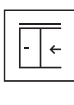
DOSTĘPNE
W MAGAZYNIE
PRODUCENTATOP
KOLEKCJE



PORTA ART DECO 2, Biały, klamka AZURA złota

TRWAŁY
KOLORPOWIERZCHNIA
ODPORNĄ NA
ZABRUDZENIAREKOMENDOWANY
DLA ALERGIKÓW
I DZIECITRWAŁE
WYKOŃCZENIEPOWIERZCHNIA
ODPORNĄ NA
SZOROWANIESATYNOWA
GŁADKOŚĆ

model 1



model 2



model 3



model 4



klamka AZURA

zbliżenie na frezowanie
model 1zbliżenie na frezowanie
model 2, 3, 4

od 815 | **1 002,45**cena skrzydła netto | **brutto (PLN)****PORTA ART DECO**

PREMIUM ●●●

KOLORYSTYKA**Lakier UV Premium** ◆◆◆◆◆◇

Biały

Lakier UV Premium Plus ◆◆◆◆◆◇

Biały



Szary

CENNIK NETTO | BRUTTO PLN (zwróć uwagę na DOPLATY)

MODELE	Lakier UV Premium	Lakier UV Premium Plus
1-4	815 1 002,45	960 1 180,80

INFORMACJE TECHNICZNE**KONSTRUKCJA SKRZYDŁA**

Wypełnienie stanowi „plaster miodu” lub płyta wiórowa wzmocniona wewnętrznym ramiakiem (opcja za dopłatą). Całość obłożona jest płytą HDF. Wysokość „220” zawiera wypełnienie płytą wiórową otworową i trzy zawiasy. Przy opcji „wzmocnienie pod samozamykacz” oraz szerokości „100” wymagany jest 3 zawias.

AKCESORIA

- Drzwi przylgowe: dwa lub trzy zawiasy czopowe standard lub PRIME
- Drzwi bezprzylgowe i z odwrotną przylgą: dwa zawiasy 3D
- Zamek: na klucz zwykły, z blokadą łazienkową lub dostosowany pod wkładkę patentową
- Pochwyty okrągły (do drzwi przesuwnych)

OŚCIEŻNICE**Rekomendowane ościeżnice przylgowe:**

- PORTA SYSTEM w okleinie Lakierowanej Premium oraz w Lakierze UV Premium Plus str. 190
- MINIMAX w okleinie Lakierowanej Premium oraz w Lakierze UV Premium Plus str. 188

Rekomendowane ościeżnice bezprzylgowe:

- PORTA SYSTEM ELEGANCE w okleinie Lakierowanej Premium oraz w Lakierze UV Premium Plus str. 192
- PORTA SYSTEM ELEGANCE 90 stopni w okleinie Lakierowanej Premium oraz w Lakierze UV Premium Plus str. 192
- LEVEL w okleinie Lakierowanej Premium oraz w Lakierze UV Premium Plus str. 196

Rekomendowane ościeżnice z odwrotną przylgą:

- PORTA SYSTEM z odwrotną przylgą w okleinie Lakierowanej Premium oraz w Lakierze UV Premium Plus str. 194

UWAGI

- Norma PN EN 14351-2:2018-12.
- Możliwość dowolnego zestawienia wymiarów skrzydeł w drzwiach podwójnych.
- Skrzydło podwójne niedostępne z zamkiem magnetycznym.
- W skrzydłach podwójnych bezprzylgowych występują dwa skrzydła czynne i bierne w rozmiarach 60-100.
- Zawiasy PRIME lub zawiasy 3D – pakowane z ościeżnicą.

DOPLATY

rozmiar „100”	54 66,42
wysokość skrzydła „220”	182 223,86
przygotowanie do skrót (maks. 60 mm)	28 34,44
wypełnienie płytą wiórową otworową	118 145,14
wypełnienie płytą wiórową pełną	150 184,50
tuleje wentylacyjne lub podcięcie wentylacyjne lub skrót rekuperacyjny	39 47,97
uszczelka opadająca	146 179,58
zamek czarny i zawiasy czopowe czarne	22 27,06
zamek magnetyczny z czołem ze stali nierdzewnej	49 60,27
zamek magnetyczny czarny i zawiasy czopowe czarne w drzwiach przylg.	65 79,95
zamek magnetyczny czarny lub biały w drzwiach bezprzylg.	65 79,95
zamek magnetyczny złoty	85 104,55
PROMOCJA – pakiet PRIME	bez dopłaty
skrzydła bezprzylgowe trzeci zawias 3D kolor srebrny, biały, czarny (dopłata do ceny ości)	113 138,99
skrzydła bezprzylgowe trzeci zawias 3D kolor złoty (dopłata do ceny ości)	130 159,90
skrzydła bezprzylgowe zawiasy 3D kolor złoty (dopłata do ceny ości)	59 72,57
odwrotna przylga – dopłata do skrzydła	214 263,22
odwrotna przylga – trzeci zawias 3D, kolor biały, czarny (dopłata do ceny ości)	225 276,75
odwrotna przylga – trzeci zawias 3D, kolor srebrny (dopłata do ceny ości)	193 237,39
odwrotna przylga – zawiasy 3D, kolor złoty (dopłata do ceny ości)	59 72,57
odwrotna przylga – trzeci zawias 3D, kolor złoty (dopłata do ceny ości)	235 289,05
skrzydła przesuwne – pochwyt podłużny	83 102,09
skrzydła przesuwne – zamek hakowy z pochwytami bocznymi	179 220,17
wzmocnienie pod samozamykacz – wymagany 3 zawias	28 34,44
klamka z szyldem	(str. 213)

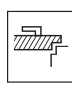
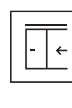
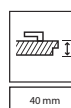
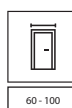
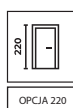



PORTA OSLO 1, Biały, klamka DIVO FIT Q czarna

TRWAŁY
KOLORPOWIERZCHNIA
ODPORNĄ NA
ZABRUDZENIAREKOMENDOWANY
DLA ALERGIKÓW
I DZIECITRWAŁE
WYKOŃCZENIEPOWIERZCHNIA
ODPORNĄ NA
SZOROWANIESATYNOWA
GŁADKOŚĆ

model 1



model 2



model 3



klamka AZALIA

zbliżenie na frezowanie
model 1, 2

Skanuj QR kod
i poznaj nasze
promocje



porta.com.pl/promocje

od 815 | **1 002,45**cena skrzydła netto | **brutto (PLN)****PORTA OSLO**

PREMIUM ●●●

KOLORYSTYKA**Lakier UV Premium** ◆◆◆◆◆◇

Biały

Lakier UV Premium Plus ◆◆◆◆◆◇

Biały



Szary

CENNIK NETTO | BRUTTO PLN (zwróć uwagę na DOPŁATY)

MODELE	Lakier UV Premium	Lakier UV Premium Plus
1-3	815 1 002,45	960 1 180,80

INFORMACJE TECHNICZNE**KONSTRUKCJA SKRZYDŁA**

Wypełnienie stanowi „plaster miodu” lub płyta wiórowa wzmocniona wewnętrznym ramiakiem (opcja za dopłatą). Całość obłożona jest płytą HDF. Wysokość „220” zawiera wypełnienie płytą wiórową otworową i trzy zawiasy. Przy opcji „wzmocnienie pod samozamykacz” oraz szerokości „100” wymagany jest 3 zawias.

AKCESORIA

- Drzwi przylgowe: dwa lub trzy zawiasy czopowe standard lub PRIME
- Drzwi bezprzylgowe i z odwrotną przylgą: dwa zawiasy 3D
- Zamek: na klucz zwykły, z blokadą łazienkową lub dostosowany pod wkładkę patentową
- Pochwyty okrągły (do drzwi przesuwnych)

OŚCIEŻNICE**Rekomendowane ościeżnice przylgowe:**

- PORTA SYSTEM w okleinie Lakierowanej Premium oraz w Lakierze UV Premium Plus str. 190
- MINIMAX w okleinie Lakierowanej Premium oraz w Lakierze UV Premium Plus str. 188

Rekomendowane ościeżnice bezprzylgowe:

- PORTA SYSTEM ELEGANCE w okleinie Lakierowanej Premium oraz w Lakierze UV Premium Plus str. 192
- PORTA SYSTEM ELEGANCE 90 stopni w okleinie Lakierowanej Premium oraz w Lakierze UV Premium Plus str. 192
- LEVEL w okleinie Lakierowanej Premium oraz w Lakierze UV Premium Plus str. 196

Rekomendowane ościeżnice z odwrotną przylgą:

- PORTA SYSTEM z odwrotną przylgą w okleinie Lakierowanej Premium oraz w Lakierze UV Premium Plus str. 194

UWAGI

- Norma PN EN 14351-2:2018-12.
- Możliwość dowolnego zestawienia wymiarów skrzydeł w drzwiach podwójnych.
- Skrzydło podwójne niedostępne z zamkiem magnetycznym.
- W skrzydłach podwójnych bezprzylgowych występują dwa skrzydła czynne i bierne w rozmiarach 60-100.
- Zawiasy PRIME lub zawiasy 3D – pakowane z ościeżnicą.

DOPLATY

rozmiar „100”	54 66,42
wysokość skrzydła „220”	182 223,86
przygotowanie do skrót (maks. 60 mm)	28 34,44
wypełnienie płytą wiórową otworową	118 145,14
wypełnienie płytą wiórową pełną	150 184,50
podcięcie wentylacyjne	39 47,97
uszczelka opadająca	146 179,58
zamek czarny i zawiasy czopowe czarne	22 27,06
zamek magnetyczny z czołem ze stali nierdzewnej	49 60,27
zamek magnetyczny czarny i zawiasy czopowe czarne w drzwiach przylg.	65 79,95
zamek magnetyczny czarny lub biały w drzwiach bezprzylg.	65 79,95
zamek magnetyczny złoty	85 104,55
PROMOCJA – pakiet PRIME	bez dopłaty
skrzydła bezprzylgowe trzeci zawias 3D kolor srebrny, biały, czarny (dopłata do ceny ość.)	113 138,99
skrzydła bezprzylgowe trzeci zawias 3D kolor złoty (dopłata do ceny ość.)	130 159,90
skrzydła bezprzylgowe zawiasy 3D kolor złoty (dopłata do ceny ość.)	59 72,57
odwrotna przylga – dopłata do skrzydła	214 263,22
odwrotna przylga – trzeci zawias 3D, kolor biały, czarny (dopłata do ceny ość.)	225 276,75
odwrotna przylga – trzeci zawias 3D, kolor srebrny (dopłata do ceny ość.)	193 237,39
odwrotna przylga – zawiasy 3D, kolor złoty (dopłata do ceny ość.)	59 72,57
odwrotna przylga – trzeci zawias 3D, kolor złoty (dopłata do ceny ość.)	235 289,05
skrzydła przesuwne – pochwyty podłużny	83 102,09
skrzydła przesuwne – zamek hakowy z pochwytyami bocznymi	179 220,17
wzmocnienie pod samozamykacz – wymagany 3 zawias	28 34,44
klamka z szyldem	(str. 213)

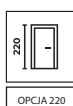

OPCJA 220



60 - 100



120 - 200

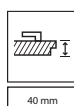

40 mm

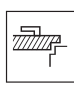
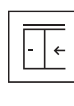
**KLAMKA
ZA 1 GROSZ**



PORTA FOCUS Premium 4.A, Biały, klamka ELEGANT czarna



TRWAŁY
KOLOR



POWIERZCHNIA
ODPORNĄ NA
ZABRUDZENIA



REKOMENDOWANY
DLA ALERGIKÓW
I DZIECI



BEZPIECZNA
SZYBA
LAMINOWANA



POWIERZCHNIA
ODPORNĄ NA
SZOROWANIE



SATYNOWA
GŁADKOŚĆ



PORTA FOCUS
model 5.A



PORTA FOCUS
model 5.B



PORTA FOCUS
model 5.C



PORTA FOCUS
model 4.A



klamka OFFICE



łączenie z szybą „na kant”
skrzydło bezprzylgowe



PORTA FOCUS
model 4.B



PORTA FOCUS
model 4.C



PORTA FOCUS
model 4.D



PORTA FOCUS
model 4.E



łączenie z szybą „na kant”
skrzydło przylgowe

od 809 | **995,07**cena skrzydła netto | **brutto (PLN)**

PORTA FOCUS Premium

PREMIUM ●●●

KOLORYSTYKA

Lakier UV Premium ♥♥♥♥♥◇◇

Biały

Lakier UV Premium Plus ♥♥♥♥♥◇◇

Biały

Skanuj QR kod
i poznaj nasze
promocje

porta.com.pl/promocje

CENNIK NETTO | BRUTTO PLN (zwróć uwagę na DOPŁATY)

PORTA FOCUS	Lakier UV Premium	Lakier UV Premium Plus
4.A	1249 1 536,27	1395 1 715,85
4.B, 4.D	1375 1 691,25	1520 1 869,60
4.C, 4.E	1309 1 610,07	1455 1 789,65
5.A, 5.B, 5.C	809 995,07	955 1 174,65

INFORMACJE TECHNICZNE

KONSTRUKCJA SKRZYDŁA

Wypełnienie stanowi „plaster miodu” lub płyta wiórowa (opcja za dopłatą).
Całość obłożona jest płytą HDF. Przy opcji szerokości „100” wymagany jest 3 zawiasy.

WYKOŃCZENIE

Modele przeszkłone z szybą laminowaną bezpieczną o gr. 8 mm matową. Model 4.A
możliwy do zamówienia z szybą czarną.

AKCESORIA

- Drzwi przylgowe: dwa lub trzy zawiasy czopowe standard lub PRIME
- Drzwi bezprzylgowe i z odwrotną przylgą: dwa zawiasy 3D
- Zamek: na klucz zwykły, z blokadą wc, dostosowany pod wkładkę patentową

OŚCIEŻNICE

Rekomendowane ościeżnice przylgowe:

- PORTA SYSTEM str. 190
- MINIMAX str. 188

Rekomendowane ościeżnice bezprzylgowe:

- PORTA SYSTEM ELEGANCE str. 192
- PORTA SYSTEM ELEGANCE 90 stopni str. 192
- LEVEL str. 196

Rekomendowane ościeżnice z odwrotną przylgą:

- PORTA SYSTEM z odwrotną przylgą str. 194

UWAGI

- Norma PN EN 14351-2:2018-12.
- Możliwość dowolnego zestawienia wymiarów skrzydeł w drzwiach podwójnych.
- Skrzydło podwójne niedostępne z zamkiem magnetycznym.
- W skrzydłach podwójnych bezprzylgowych występują dwa skrzydła czynne i bierne w rozmiarach 60-100.
- Modele 4.D, 4.E niedostępne w wersji podwójnej.
- Stały wymiar szyb, model 4.A.
- W wykonaniu z odwrotną przylgą niedostępne podcięcie wentylacyjne (poza modelem 4.A).
- Modele 4.B, 4.D dostępny jedynie z wypełnieniem płytą wiórową otworową (bez dodatkowej dopłaty).
- Zawiasy PRIME lub zawiasy 3D – pakowane z ościeżnicą.

DOPŁATY

rozmiar „100”	54 66,42
przygotowanie do skrótu (maks. 60 mm)	28 34,44
wypełnienie płytą wiórową otworową	118 145,14
wypełnienie płytą wiórową pełną	150 184,50
podcięcie wentylacyjne	39 47,97
czarna szyba – model 4.A	172 211,56
zamek czarny i zawiasy czopowe czarne	22 27,06
zamek magnetyczny z czołem ze stali nierdzewnej	49 60,27
zamek magnetyczny czarny i zawiasy czopowe czarne w drzwiach przylg.	65 79,95
zamek magnetyczny czarny lub biały w drzwiach bezprzylg.	65 79,95
zamek magnetyczny złoty	85 104,55
PROMOCJA – pakiet PRIME	bez dopłaty
skrzydła bezprzylgowe trzeci zawias 3D kolor srebrny, biały, czarny (dopłata do ceny ośc.)	113 138,99
skrzydła bezprzylgowe trzeci zawias 3D kolor złoty (dopłata do ceny ośc.)	130 159,90
skrzydła bezprzylgowe zawiasy 3D kolor złoty (dopłata do ceny ośc.)	59 72,57
odwrotna przylga – dopłata do skrzydła	214 263,22
odwrotna przylga – trzeci zawias 3D, kolor biały, czarny (dopłata do ceny ośc.)	225 276,75
odwrotna przylga – trzeci zawias 3D, kolor srebrny (dopłata do ceny ośc.)	193 237,39
odwrotna przylga – zawiasy 3D, kolor złoty (dopłata do ceny ośc.)	59 72,57
odwrotna przylga – trzeci zawias 3D, kolor złoty (dopłata do ceny ośc.)	235 289,05
skrzydła przesuwne – pochwyt podłużny	83 102,09
skrzydła przesuwne – zamek hakowy z pochwytami bocznymi	179 220,17
klamka z szyldem	(str. 213)

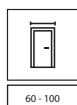

60 - 100



120 - 200

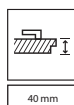

40 mm

DOSTĘPNE
W MAGAZYNIE
PRODUCENTATOP
KOLEKCJE



PORTA DUO 4.0, Biały z panelem Dąb Naturalny, Klamka ELEGANT srebrny



TRWAŁY
KOLOR



POWIERZCHNIA
ODPORNĄ
NA ZABRUDZENIA



REKOMENDOWANY
DLA ALERGIKÓW
I DZIECI



POWIERZCHNIA
ODPORNĄ
NA SZOROWANIE



model 4.0



model 4.A

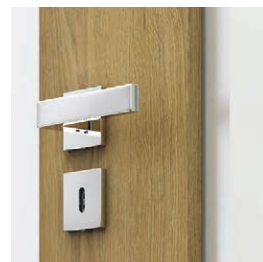

klamka srebrna, Elegat



model 4.0



model 4.A

od 1125 | **1 383,75**

cena skrzydła netto | **brutto (PLN)**

PORTA DUO

PREMIUM ●●●

KOLORYSTYKA

Lakier UV Premium Plus ▼▼▼▼▼



Biały

KOLORYSTYKA PANELU

Okleina Portadecor ▼▼▼▼▼



Dąb Catania

Okleina Naturalna ▼▼▼▼▼



Dąb 1

Okleina Portaperfect 3D ▼▼▼▼▼



Buk Skandynawski



Dąb Naturalny



Dąb Klasyczny

Okleina Naturalna Dąb Satin ▼▼▼▼▼



Dąb Brunatny

Okleina Naturalna Select ▼▼▼▼▼



Orzech Ciemny



Czarny

CENNIK NETTO | BRUTTO PLN (zwróć uwagę na DOPŁATY)

PORTA DUO	Portadecor	Portaperfect 3D	Okł. Naturalna Select	Okł. Naturalna Dąb	Okł. Naturalna Dąb Satin
4.0	1125 1 383,75	1225 1 506,75	1289 1 585,47	1349 1 659,27	1410 1 734,30
4.A	1249 1 536,27	1349 1 659,27	1410 1 734,30	1475 1 814,25	1535 1 888,05

INFORMACJE TECHNICZNE

KONSTRUKCJA SKRZYDŁA

Wypełnienie stanowi płyta wiórowa otworowa. Przygotowanie do skrótu w modelu 4.0 maksymalnie 60 mm. Przy opcji szerokości „100” wymagany jest 3 zawias.

WYKOŃCZENIE

Skrzydło składa się z: części szerokiej lakierowanej oraz panelu wąskiego, pokrytego okleiną naturalną lub syntetyczną. Wzór przeszlony z szybą matową hartowaną lub czarną laminowaną bezpieczną (opcja za dopłatą) o grubości 8 mm, która stanowi element konstrukcyjny skrzydła. Część lakierowana biała – satynowana gładka powierzchnia lakieru uzyskana dzięki technologii lakierowania UV. Część w okleinie naturalnej - zabezpieczona jest ekologicznymi lakierami wodnymi, utwardzone w technologii UV (półmat).

AKCESORIA

- Dwa zawiasy 3D
- Zamek na klucz zwykły, z blokadą łazienkową, dostosowany pod wkładkę patentową

OŚCIEŻNICE

- PORTA SYSTEM ELEGANCE w Lakierze UV Premium Plus lub kolorze panelu str. 192
- PORTA SYSTEM ELEGANCE 90 stopni w Lakierze UV Premium Plus lub kolorze panelu str. 192
- LEVEL w Lakierze UV Premium Plus str. 196

UWAGI

- Norma PN EN 14351-2:2018-12.
- Możliwość dowolnego zestawienia wymiarów skrzydeł w drzwiach podwójnych.
- Skrzydło podwójne niedostępne z zamkiem magnetycznym.
- W skrzydłach podwójnych bezprzylgowych występują dwa skrzydła czynne i bierne w rozmiarach 60-100.
- Model 4.A możliwy do zamówienia z szybą czarną
- Stały wymiar szyb, model 4.A.
- Zawiasy pakowane z ościeżnicą.

DOPŁATY

rozmiar „100”	54 66,42
podcięcie wentylacyjne	39 47,97
czarna szyba – model 4.A	172 211,56
zamek magnetyczny z czołem ze stali nierdzewnej	49 60,27
zamek magnetyczny czarny lub biały	65 79,95
zamek magnetyczny złoty	85 104,55
trzeci zawias 3D kolor srebrny, biały, czarny (dopłata do ceny ośc.)	113 138,99
trzeci zawias 3D kolor złoty (dopłata do ceny ośc.)	130 159,90
zawiasy 3D kolor złoty (dopłata do ceny ośc.)	59 72,57
klamka z szyldem	(str. 213)

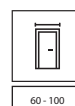

60 - 100



120 - 200

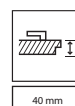

40 mm





PORTA DESIRE 4, wysokość „220”, Biały, klamka AZALIA czarna



TRWAŁY KOLOR



POWIERZCHNIA ODPORNA NA ZABRUDZENIA



DETAL MA ZNACZENIE



REKOMENDOWANY DLA ALERGIKÓW I DZIECI



TRWAŁY I GŁADKI LAKIER



POWIERZCHNIA ODPORNA NA SZOROWANIE



model 1



model 2



model 3



model 4



intarsja srebrna, model 3



intarsja czarna, model 3

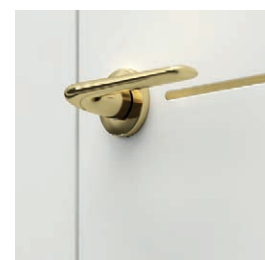

intarsja złota, model 3

NOWOŚĆ



model 5

NOWOŚĆ



model 6

1008 | 1 239,84

cena skrzydła netto | brutto (PLN)

PORTA DESIRE

PREMIUM ●●●

KOLORYSTYKA

Lakier UV Premium Plus ◆◆◆◆◆

Skanuj QR kod
i poznaj nasze
promocje

porta.com.pl/promocje

CENNIK NETTO | BRUTTO PLN (zwróć uwagę na DOPŁATY)

MODELE	Lakier UV Premium Plus
1	1008 1 239,84
2-6	1119 1 376,37

INFORMACJE TECHNICZNE

KONSTRUKCJA SKRZYDŁA

Wypełnienie stanowi płyta wiórowa otworowa wzmocniona wewnętrznym ramiakiem. Całość obłożona jest płytą HDF. Wysokość „220” zawiera trzy zawiasy. Przy opcji szerokości „100” wymagany jest 3 zawias. Przygotowanie do skrótu maksymalnie 60 mm.

WYKOŃCZENIE

Model 3, 4, 5 i 6 z intarsjami (intarsje w kolorze srebrnym, złotym lub czarnym).

AKCESORIA

- Drzwi przylgowe: trzy zawiasy czopowe standard lub PRIME
- Drzwi bezprzylgowe i z odwrotną przylgą: dwa zawiasy 3D
- Zamek z czołem srebrny lub złoty połysk: na klucz zwykły, z blokadą łazienkową lub dostosowany pod wkładkę patentową

OŚCIEŻNICE

Rekomendowane ościeżnice przylgowe:

- PORTA SYSTEM w Lakierze UV Premium Plus str. 190
- MINIMAX w Lakierze UV Premium Plus str. 188

Rekomendowane ościeżnice bezprzylgowe:

- PORTA SYSTEM ELEGANCE w Lakierze UV Premium Plus str. 192
- PORTA SYSTEM ELEGANCE 90 stopni w Lakierze UV Premium Plus str. 192
- LEVEL w Lakierze UV Premium Plus str. 196

Rekomendowane ościeżnice z odwrotną przylgą:

- PORTA SYSTEM z odwrotną przylgą w Lakierze UV Premium Plus str. 194

UWAGI

- Norma PN EN 14351-2:2018-12.
- Możliwość dowolnego zestawienia wymiarów skrzydeł w drzwiach podwójnych.
- Skrzydło podwójne niedostępne z zamkiem magnetycznym.
- W skrzydłach podwójnych bezprzylgowych występują dwa skrzydła czynne i bierne w rozmiarach 60-100.
- Zawiasy PRIME lub zawiasy 3D – pakowane z ościeżnicą.

DOPŁATY

rozmiar „100”	54 66,42
wysokość skrzydła „220”	182 223,86
zamiana płyty otworowej na pełną (wysokość „200”)	32 39,36
podcięcie wentylacyjne	39 47,97
uszczelka opadająca	146 179,58
zamek czarny i zawiasy czopowe czarne	22 27,06
zamek magnetyczny z czołem ze stali nierdzewnej	49 60,27
zamek magnetyczny czarny i zawiasy czopowe czarne w drzwiach przylg.	65 79,95
zamek magnetyczny czarny lub biały w drzwiach bezprzylg.	65 79,95
zamek magnetyczny złoty	85 104,55
skrzydła bezprzylgowe trzeci zawias 3D kolor srebrny, biały, czarny (dopłata do ceny ośc.)	113 138,99
skrzydła bezprzylgowe trzeci zawias 3D kolor złoty (dopłata do ceny ośc.)	130 159,90
skrzydła bezprzylgowe zawiasy 3D kolor złoty (dopłata do ceny ośc.)	59 72,57
odwrotna przylga – dopłata do skrzydła	214 263,22
odwrotna przylga – trzeci zawias 3D, kolor biały, czarny (dopłata do ceny ośc.)	225 276,75
odwrotna przylga – trzeci zawias 3D, kolor srebrny (dopłata do ceny ośc.)	193 237,39
odwrotna przylga – zawiasy 3D, kolor złoty (dopłata do ceny ośc.)	59 72,57
odwrotna przylga – trzeci zawias 3D, kolor złoty (dopłata do ceny ośc.)	235 289,05
skrzydła przesuwne – pochwyty podłużny	83 102,09
skrzydła przesuwne – zamek hakowy z pochwytnymi bocznymi	179 220,17
klamka z szyldem	(str. 213)

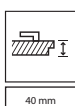
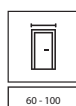
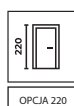



PORTA GRANDE A.0, Szary z ościeżnicą PORTA SYSTEM ELEGANCE, klamka AZURA srebrna



TRWAŁY
KOLOR



POWIERZCHNIA
ODPORNĄ
NA ZABRUDZENIA



REKOMENDOWANY
DLA ALERGIKÓW
I DZIECI



TRWAŁY
I GŁADKI
LAKIER



model A.0



model A.1



model B.0



model B.3

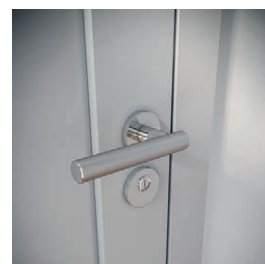

klamka AZURA



listwa dekoracyjna



model C.0



model D.0



model G.0



model G.4, szyba matowa lub
czarna (opcja za dopłatą)



lustro - opcja dostępna
w modelu A.1

od 1235 | **1 519,05**

cena skrzydła netto | **brutto (PLN)**

PORTA GRANDE

PREMIUM ●●●

KOLORYSTYKA

Lakier UV Premium Plus ◆◆◆◆◆◇

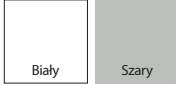

KOLORYSTYKA LISTWY DEKORACYJNEJ (opcja w modelach z grupy G)

Okleina Naturalna ◆◆◆◆◆◇



Aluminium szczotkowane



Okleina Portaperfect 3D ◆◆◆◆◆◇



Skanuj QR kod i poznaj nasze promocje



porta.com.pl/promocje

CENNIK NETTO | BRUTTO PLN (zwróć uwagę na DOPŁATY)

MODELE	Lakier UV Premium Plus
A	1235 1 519,05
B, C, D	1329 1 634,67
G	1379 1 696,17

INFORMACJE TECHNICZNE

KONSTRUKCJA SKRZYDŁA

Konstrukcja ramowo-płycinowa. Skrzydła w zależności od wzoru składają się z ramiaków poziomych i szyb wykonanych ze szkła matowego hartowanego. Przygotowanie do skrótu maksymalnie 60 mm. Przy opcji szerokości „100” wymagany jest 3 zawias.

WYKOŃCZENIE

Model A.1 możliwy do wykonania z lustrem na jedną lub na dwie strony. Przy wyborze skrzydła z lustrem na jedną stronę z drugiej znajduje się płyta płaska. W skrzydłach w kolorze Białym istnieje możliwość wyboru listew dekoracyjnych w okleinie syntetycznej i naturalnej oraz aluminium szczotkowanym, cofniętych względem paneli skrzydła (model G).

AKCESORIA

- Drzwi przylgowe: trzy zawiasy czopowe standard lub PRIME
- Drzwi bezprzylgowe i z odwrotną przylgą: dwa zawiasy 3D
- Zamek z czołem srebrny lub złoty połysk: na klucz zwykły, z blokadą łazienkową lub dostosowany pod wkładkę patentową
- Pochwyty okrągły (do drzwi przesuwnych)

OŚCIEŻNICE

Rekomendowane ościeżnice przylgowe:

- PORTA SYSTEM w Lakierze UV Premium Plus str. 190
- MINIMAX w Lakierze UV Premium Plus str. 188

Rekomendowane ościeżnice bezprzylgowe:

- PORTA SYSTEM ELEGANCE w Lakierze UV Premium Plus str. 192
- PORTA SYSTEM ELEGANCE 90 stopni w Lakierze UV Premium Plus str. 192
- LEVEL w Lakierze UV Premium Plus str. 196

Rekomendowane ościeżnice z odwrotną przylgą:

- PORTA SYSTEM z odwrotną przylgą w Lakierze UV Premium Plus str. 194

UWAGI

- Norma PN EN 14351-2:2018-12.
- Możliwość dowolnego zestawienia wymiarów skrzydeł w drzwiach podwójnych.
- Skrzydło podwójne niedostępne z zamkiem magnetycznym.
- W skrzydłach podwójnych bezprzylgowych występują dwa skrzydła czynne i bierne w rozmiarach 60-100.
- Zawiasy PRIME lub zawiasy 3D – pakowane z ościeżnicą.

DOPŁATY

rozmiar „100”	54 66,42
podcięcie wentylacyjne	39 47,97
czarna szyba 1 szt. - gr G	27 33,21
listwa dekoracyjna okł. aluminium szczotkowane – model G (skrz. Białe)	43 52,89
listwa dekoracyjna okł. Naturalna – model G (skrz. Białe)	86 105,78
listwa dekoracyjna okł. Portaperfect – model G (skrz. Białe)	22 27,06
lustro na dwie strony	321 394,83
lustro na jedną stronę	161 198,03
zamek czarny i zawiasy czopowe czarne	22 27,06
zamek magnetyczny z czołem ze stali nierdzewnej	49 60,27
zamek magnetyczny czarny i zawiasy czopowe czarne w drzwiach przylg.	65 79,95
zamek magnetyczny czarny lub biały w drzwiach bezprzylg.	65 79,95
zamek magnetyczny złoty	85 104,55
skrzydła bezprzylgowe trzeci zawias 3D kolor srebrny, biały, czarny (dopłata do ceny ośc.)	113 138,99
skrzydła bezprzylgowe trzeci zawias 3D kolor złoty (dopłata do ceny ośc.)	130 159,90
skrzydła bezprzylgowe zawiasy 3D kolor złoty (dopłata do ceny ośc.)	59 72,57
odwrotna przylga – dopłata do skrzydła	214 263,22
odwrotna przylga – trzeci zawias 3D, kolor biały, czarny (dopłata do ceny ośc.)	225 276,75
odwrotna przylga – trzeci zawias 3D, kolor srebrny (dopłata do ceny ośc.)	193 237,39
odwrotna przylga – zawiasy 3D, kolor złoty (dopłata do ceny ośc.)	59 72,57
odwrotna przylga – trzeci zawias 3D, kolor złoty (dopłata do ceny ośc.)	235 289,05
skrzydła przesuwne – pochwyty podłużny	83 102,09
skrzydła przesuwne – zamek hakowy z pochwytyami bocznymi	179 220,17
klamka z szyldem	(str. 213)

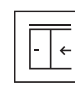
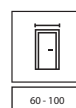
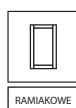



PORTA FACTOR 3, Biały, klamka ORGANIC czarny struktura



TRWAŁY
KOLOR



REKOMENDOWANY
DLA ALERGIKÓW
I DZIECI



model 0



model 1



model 2

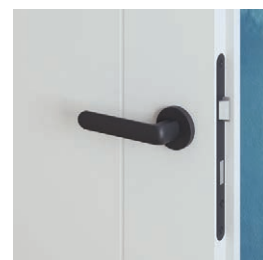

klamka ORGANIC



zbliżenie na frezowanie



model 3



model 4



model 5



model 6

od 525 | **645,75**cena skrzydła netto | **brutto (PLN)****PORTA FACTOR**

STANDARD ●●●

KOLORYSTYKA

Lakier UV Standard ♥♥♥♥♥



Biały

CENNIK NETTO | BRUTTO PLN (zwróć uwagę na DOPLATY)

MODELE	Lakier UV Standard
0	525 645,75
1-6	629 773,67

INFORMACJE TECHNICZNE**KONSTRUKCJA SKRZYDŁA**

Wypełnienie stanowi „plaster miodu” lub płyta wiórowa wzmocniona wewnętrznym ramiakiem (opcja za dopłatą). Całość obłożona jest płytą HDF. Wypełnienie płyta wiórowa zawiera przygotowanie do skrótu w standardzie. Rozmiar „110” dostępny tylko z wypełnieniem płytą wiórową. Przy opcji „wzmocnienie pod samozamykacz” oraz szerokości „100” i „110” wymagany jest 3 zawias.

AKCESORIA

- Drzwi przylgowe: dwa lub trzy zawiasy czopowe standard lub PRIME (za dopłatą)
- Drzwi bezprzylgowe: dwa zawiasy 3D
- Zamek: na klucz zwykły, z blokadą łazienkową lub dostosowany pod wkładkę patentową
- Pochwyt okrągły (do drzwi przesuwnych)

OŚCIEŻNICE**Rekomendowane ościeżnice przylgowe:**

- PORTA SYSTEM w Okleinie lakierowanej Premium str. 190
- MINIMAX w Okleinie lakierowanej Premium str. 188
- STALOWE str. 200-205

Rekomendowane ościeżnice bezprzylgowe:

- PORTA SYSTEM ELEGANCE w Okleinie lakierowanej Premium str. 192
- PORTA SYSTEM ELEGANCE 90 stopni w Okleinie lakierowanej Premium str. 192

UWAGI

- Norma PN EN 14351-2:2018-12
- Możliwość dowolnego zestawienia wymiarów skrzydeł w drzwiach podwójnych.
- Skrzydło podwójne niedostępne z zamkiem magnetycznym.
- W skrzydłach podwójnych bezprzylgowych występują dwa skrzydła czynne i bierne w rozmiarach 60-100.
- Zawiasy PRIME lub zawiasy 3D – pakowane z ościeżnicą.

DOPLATY

rozmiar „100”, „110”	54 66,42
przygotowanie do skrótu (maks. 60 mm)	28 34,44
wypełnienie płytą wiórową otworową	118 145,14
wypełnienie płytą wiórową pełną	150 184,50
podcięcie, tuleje lub kratka wentylacyjna	39 47,97
uszczelka opadająca	146 179,58
zawiasy PRIME (dotyczy dedykowanych ościeżnic)	22 27,06
zamek PRIME z czołem połysk (srebrny lub złoty)	11 13,53
zamek czarny i zawiasy czopowe czarne	22 27,06
zamek magnetyczny z czołem ze stali nierdzewnej	49 60,27
zamek magnetyczny czarny i zawiasy czopowe czarne w drzwiach przylg.	65 79,95
zamek magnetyczny czarny lub biały w drzwiach bezprzylg.	65 79,95
zamek magnetyczny złoty	85 104,55
skrzydła bezprzylgowe trzeci zawias 3D kolor srebrny, biały, czarny (dopłata do ceny ości)	113 138,99
skrzydła bezprzylgowe trzeci zawias 3D kolor złoty (dopłata do ceny ości)	130 159,90
skrzydła bezprzylgowe zawiasy 3D kolor złoty (dopłata do ceny ości)	59 72,57
skrzydła przesuwne – pochwyty podłużny	83 102,09
skrzydła przesuwne – zamek hakowy z pochwytyami bocznymi	179 220,17
wzmocnienie pod samozamykacz – wymagany 3 zawias	28 34,44
klamka z szyldem	(str. 213)

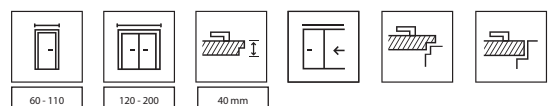



PORTA ROYAL A, Biały, klamka OFFICE srebrna



REKOMENDOWANY
DLA ALERGIKÓW
I DZIECI



PORTA ROYAL
model A



LONDYN
model P



LONDYN
model O



LONDYN
model B



LONDYN
model C



PORTA ROYAL
model P



WIEDEŃ
model P



WIEDEŃ
model O



WIEDEŃ
model B



WIEDEŃ
model C

od 520 | **639,60**

cena skrzydła netto | **brutto (PLN)**

PORTA ROYAL PREMIUM, LONDYN, WIEDEŃ

ECONOMIC ●○○

KOLORYSTYKA PORTA ROYAL, LONDYN

Lakier Premium ♥♥♥♥◇◇



Wykończenie dostępne w kolekcji LONDYN i ROYAL
- gładka powierzchnia



LONDYN, WIEDEŃ
słoje drewna



LONDYN, ROYAL
gładka powierzchnia

KOLORYSTYKA LONDYN, WIEDEŃ

Lakier Standard ♥♥◇◇◇◇



Wykończenie dostępne w kolekcji LONDYN i WIEDEŃ
- powierzchnia z widocznymi słojami drewna

CENNIK NETTO | BRUTTO PLN (zwróć uwagę na DOPŁATY)

ROYAL	Lakier Premium
A, P	819 1 007,37

NOWOŚĆ

LONDYN	Lakier Premium	LONDYN, WIEDEŃ	Lakier Standard
P	819 1 007,37	P	520 639,60
O	974 1 198,02	O	675 830,25
B	1078 1 325,94	B	779 958,17
C	1138 1 399,74	C	839 1 031,97

INFORMACJE TECHNICZNE

KONSTRUKCJA SKRZYDŁA

Wypełnienie stabilizujące lub płyta wiórowa pełna (PORTA ROYAL - opcja za dopłatą) dwustronnie obłożone tłoczoną płytą HDF. Przy opcji „wzmocnienie pod samozamykacz” wymagany jest 3 zawias.

AKCESORIA

- Drzwi przylgowe (PORTA ROYAL, LONDYN, WIEDEŃ): dwa lub trzy zawiasy czopowe standard lub PRIME
- Drzwi bezprzylgowe (PORTA ROYAL): dwa zawiasy 3D
- Zamek: na klucz zwykły, z blokadą łazienkową lub dostosowany pod wkładkę patentową
- Szyba wzór: „chinchilla” (LONDYN, WIEDEŃ)
- Pochwyty okrągłe (do drzwi przesuwnych)

OŚCIEŻNICE

Rekomendowane ościeżnice przylgowe:

- PORTA SYSTEM w okleinie Portadecor lub w Okleinie Lakierowanej Premium (PORTA ROYAL, LONDYN) str. 190
- MINIMAX w okleinie Portadecor lub w Okleinie Lakierowanej Premium (PORTA ROYAL, LONDYN) str. 188
- STALOWE str. 200-205

Rekomendowane ościeżnice bezprzylgowe (PORTA ROYAL):

- PORTA SYSTEM ELEGANCE w Okleinie Lakierowanej Premium str. 192
- PORTA SYSTEM ELEGANCE 90 stopni w Okleinie Lakierowanej Premium str. 192
- LEVEL w Okleinie Lakierowanej Premium str. 196

UWAGI

- Norma PN EN 14351-2:2018-12.
- Możliwość dowolnego zestawienia wymiarów skrzydeł w drzwiach podwójnych.
- Skrzydło podwójne niedostępne z zamkiem magnetycznym.
- W skrzydłach podwójnych bezprzylgowych występują dwa skrzydła czynne i bierne w rozmiarach 60-100.
- LONDYN, WIEDEŃ: W związku z użyciem różnych materiałów, może wystąpić niewielka różnica kolorystyczna między skrzydłem a ramką.
- Zawiasy PRIME lub zawiasy 3D – pakowane z ościeżnicą.

DOPŁATY PORTA ROYAL

przygotowanie do skrót (maks. 60 mm)	28 34,44
wypełnienie płytą wiórową pełną	150 184,50
tuleje lub podcięcie wentylacyjne	39 47,97
uszczelka opadająca	146 179,58
zamek czarny i zawiasy czopowe czarne	22 27,06
zamek magnetyczny z czołem ze stali nierdzewnej	49 60,27
zamek magnetyczny czarny i zawiasy czopowe czarne w drzwiach przylg.	65 79,95
zamek magnetyczny czarny lub biały w drzwiach bezprzylg.	65 79,95
zamek magnetyczny złoty	85 104,55
PROMOCJA – pakiet PRIME	bez dopłaty
skrzydła bezprzylgowe trzeci zawias 3D kolor srebrny, biały, czarny (dopłata do ceny ośc.)	113 138,99
skrzydła bezprzylgowe trzeci zawias 3D kolor złoty (dopłata do ceny ośc.)	130 159,90
skrzydła bezprzylgowe zawiasy 3D kolor złoty (dopłata do ceny ośc.)	59 72,57
skrzydła przesuwne – pochwyt podłużny	83 102,09
skrzydła przesuwne – zamek hakowy z pochwytami bocznymi	179 220,17
wzmocnienie pod samozamykacz – wymagany 3 zawias	28 34,44
klamka z szyldem	(str. 213)

DOPŁATY LONDYN, WIEDEŃ

przygotowanie do skrót (maks. 60 mm)	28 34,44
tuleje lub podcięcie wentylacyjne	39 47,97
zawiasy PRIME (dotyczy dedykowanych ościeżnic)	22 27,06
zamek PRIME z czołem połysk (srebrny lub złoty)	11 13,53
zamek czarny i zawiasy czopowe czarne	22 27,06
zamek magnetyczny z czołem ze stali nierdzewnej	49 60,27
zamek magnetyczny czarny i zawiasy czopowe czarne w drzwiach przylg.	65 79,95
zamek magnetyczny złoty	85 104,55
skrzydła przesuwne – pochwyt podłużny	83 102,09
skrzydła przesuwne – zamek hakowy z pochwytami bocznymi	179 220,17
wzmocnienie pod samozamykacz – wymagany 3 zawias	28 34,44
klamka z szyldem	(str. 213)

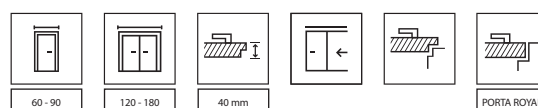



MINIMAX P, Biały z ościeżnicą Stalową PORTA SYSTEM, klamka EUFORIA czarna



REKOMENDOWANY
DLA ALERGIKÓW
I DZIECI



model M



model D



model L



model P



model 1



model 2



model 3



model 4



model 5



model 6

od 469 | **576,87**

cena skrzydła netto | **brutto (PLN)**

MINIMAX

ECONOMIC ●○○

KOLORYSTYKA

Lakier Standard ♥♥♥○○○○



klamka ACCENT PLUS



szyba „chinchilla”

CENNIK NETTO | BRUTTO PLN (zwróć uwagę na DOPŁATY)

MODELE	Lakier Standard
P	469 576,87
M	570 701,10
D	625 768,75
L	609 749,07
1-6	535 658,05

INFORMACJE TECHNICZNE

KONSTRUKCJA SKRZYDŁA

Wypełnienie stanowi „plaster miodu” lub płyta wiórowa wzmocniona wewnętrznym ramiakiem (opcja za dopłatą). Całość obłożona jest płytą HDF. Wypełnienie płyta wiórowa zawiera przygotowanie do skrótów w standardzie. Rozmiar „110” dostępny tylko z wypełnieniem płyta wiórowa, rozmiary przeszkleń – jak w „100”. Przy opcji „wzmocnienie pod samozamykacz” oraz szerokości „100”i „110” wymagany jest 3 zawias.

WYKOŃCZENIE

Skrzydła dostępne w wersji do samodzielnego malowania w cenie skrzydła MINIMAX Biały. Szyba wzór: „chinchilla” lub matowa hartowana (opcja za dopłatą). W związku z użyciem różnych materiałów, może wystąpić niewielka różnica kolorystyczna między skrzydłem a ramką.

AKCESORIA

- Dwa lub trzy zawiasy czopowe standard lub PRIME (opcja za dopłatą)
- Zamek: na klucz zwykły, z blokadą łazienkową lub dostosowany pod wkładkę patentową
- Pochwyty okrągłe (do drzwi przesuwanych)

OŚCIEŻNICE

- PORTA SYSTEM w okleinie Portadecor str. 190
- MINIMAX w okleinie Portadecor str. 188
- STALOWE str. 200-205

UWAGI

- Norma PN EN 14351-2:2018-12
- Możliwość dowolnego zestawienia wymiarów skrzydeł w drzwiach podwójnych.
- Skrzydło podwójne niedostępne z zamkiem magnetycznym.
- Skrzydło bierne w rozmiarach „60” do „100”. Skrzydło bierne w rozmiarach „30”, „40”, „50” (tzw. dostawka), tylko w wersji pełnej.
- W skrzydłach podwójnych bezprzylgowych występują dwa skrzydła czynne i bierne w rozmiarach 60-100.
- Rozmiar „80”i „90” w normie inwestycyjnej dla drzwi przylgowych (światło przejścia 800, 900 mm) dostępny jako standard – bez dopłaty.
- Zawiasy PRIME – pakowane z ościeżnicą.

DOPLATY

rozmiar „100”, „110”	54 66,42
przygotowanie do skrótów (maks. 60 mm)	28 34,44
wypełnienie płytą wiórową otworową	118 145,14
wypełnienie płytą wiórową pełną	150 184,50
podcięcie, tuleje lub kratka wentylacyjna	39 47,97
uszczelka opadająca	146 179,58
bulaj – ze stali nierdzewnej	537 660,51
bulaj czarny	589 724,47
odwrócenie szyby	bez dopłaty
szyba matowa hartowana – model D	58 71,34
szyba matowa hartowana – model L	33 40,59
szyba matowa hartowana – model M	18 22,14
zawiasy PRIME (dotyczy dedykowanych ościeżnic)	22 27,06
zamek PRIME z czołem połysk (srebrny lub złoty)	11 13,53
zamek czarny i zawiasy czopowe czarne	22 27,06
zamek magnetyczny z czołem ze stali nierdzewnej	49 60,27
zamek magnetyczny czarny i zawiasy czopowe czarne w drzwiach przylg.	65 79,95
zamek magnetyczny złoty	85 104,55
skrzydła przesuwne – pochwyt podłużny	83 102,09
skrzydła przesuwne – zamek hakowy z pochwytami bocznymi	179 220,17
wzmocnienie pod samozamykacz – wymagany 3 zawias	28 34,44
klamka z szyldem	(str. 213)

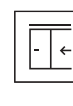
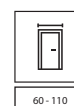



PORTA GLASS, szyba grafitowa matowa



BEZPIECZNA
SZYBA
HARTOWANA



WIĘCEJ
SWIATŁA



szyba grafitowa
matowa



szyba matowa



szyba
przezroczysta

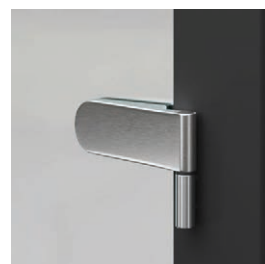

srebrny zawias

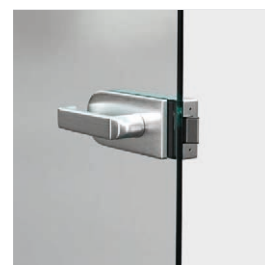

srebrny zamek



szyba matowa z malowa-
nymi szprosami



szyba przezroczysta
z malowanymi szprosami

od 735 | **904,05**cena skrzydła netto | **brutto (PLN)****PORTA GLASS**

PREMIUM ●●●

PORTA GLASS
(komplet)

=

cena tafli szklanej

+

cena ościeżnicy

+

cena kpl. okuć

CENNIK NETTO | BRUTTO PLN (zwróć uwagę na DOPLATY)

TAFLA SZKLANA		OKUCIA		
			srebrny	czarny
tafla przezroczysta	735 904,05	zamek z klamką, zawiasy	619 761,37	845 1 039,35
tafla matowa	789 970,47	zamek przystosowany pod wkładkę, z klamką, zawiasy	619 761,37	845 1 039,35
tafla grafitowa matowa	945 1 162,35	zamek WC z klamką, zawiasy	899 1 105,77	1125 1 383,75
tafla przezroczysta z malowanymi szprosami	945 1 162,35			
tafla matowa z malowanymi szprosami	945 1 162,35			

INFORMACJE TECHNICZNE**SKRZYDŁO**

Tafla szklana hartowana o grubości 8 mm z przygotowanymi otworami pod montaż zamka i zawiasów.

AKCESORIA

- Zamek zwykły (tylko klamka), z blokadą WC lub pod wkładkę patentową w kolorze srebrnym lub czarnym.
- Dwa zawiasy w kolorze srebrnym lub czarnym.

OŚCIEŻNICE

- PORTA SYSTEM str. 190
- STALOWE str. 200-205

UWAGI

- Norma PN-EN 14351-2:2018-12
- Zamek i zawiasy pakowane oddzielnie.
- Szerokość linii we wzorach z malowanymi szprosami - 30 mm. Szprosy malowane są po jednej stronie od strony zawiasów (tzn. drzwi otwierane do siebie).
- Szyba matowa jest po jednej stronie od strony zawiasów (tzn. drzwi otwierane do siebie).

DOPLATY

rozmiar „90”

118 | 145,14

 podcięcie wentylacyjne

73 | 89,79

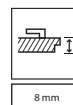

8mm

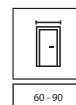

60-90



NATURA LUMIA 1, Czarny, pochwyt ESTIMA czarny



BEZPIECZNA
SZYBA
HARTOWANA



WIĘCEJ
ŚWIATŁA



INNOWACYJNY
ZAMEK DO
POCHWYTÓW



DREWNIANA
KONSTRUKCJA



model 1



model 1



model 2



model 2



pochwyt ESTIMA

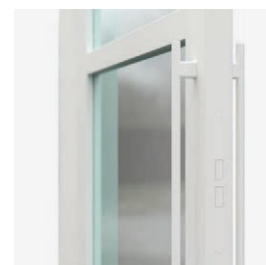

zamek magnesowy

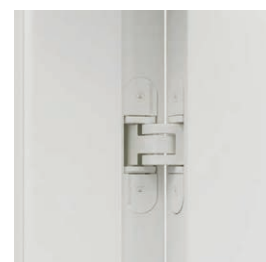

zawias 3D

od 1379 | **1 696,17**cena skrzydła netto | **brutto (PLN)**

PORTA LUMIA, NATURA LUMIA

PREMIUM ●●●

KOLORYSTYKA PORTA LUMIA

Okleina Lakierowana Premium ▼▼▼▼▼



Okleina SUPER MATT ▼▼▼▼▼



KOLORYSTYKA NATURA LUMIA

Okleina Naturalna Dąb Satin ▼▼▼▼▼



Okleina Naturalna Select ▼▼▼▼▼



CENNIK NETTO | BRUTTO PLN (zwróć uwagę na DOPŁATY)

PORTA LUMIA	Okł. Lakierowana Premium, Super Matt
1	1379 1 696,17
2	1430 1 758,90
NATURA LUMIA	Okł. Naturalna Select, Okł. Naturalna Dąb Satin
1	1960 2 410,80
2	2015 2 478,45

INFORMACJE TECHNICZNE

KONSTRUKCJA SKRZYDŁA

Ramiaki pionowe i poziome z klejonki sosnowej o szerokości 80 mm. Brak możliwości skrótu skrzydła. Produkt jest dostępny z szybą przezroczystą, hartowaną o grubości 6 mm.

AKCESORIA

- 2 zawiasy 3D bezprzylgowe
- zamek magnesowy
Kolory okuć: biały, czarny, srebrny mat

OŚCIEŻNICE

- PORTA SYSTEM ELEGANCE str. 192
- PORTA SYSTEM ELEGANCE 90 stopni str. 192

UWAGI

- Norma PN EN 14351-2:2018-12
- Zawiasy pakowane z ościeżnicą.
- Minimalna odległość nawiertów pod pochwył: 18 mm od szyby.
- PORTA LUMIA: Dolna powierzchnia ramiaków pionowych zabezpieczona przed wilgocią w technologii TechnoPORTA AQUA STOP.

DOPLATY

dedykowany zaczep do ościeżnicy (dopłata do ceny ośc.) 107 | 131,61
skrzydła bezprzylgowe trzeci zawias 3D kolor srebrny, biały, czarny (dopłata do ceny ośc.) 113 | 138,99
pochwył (biały lub czarny) 107 | 131,61



RAMIAKOWE

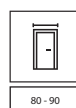

80 - 90

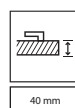

40 mm



NOWOŚĆ



PORTA VERTE HOME N.3, szyba przezroczysta, klamka LUNA czarna



PRZESZKLENIA
WIĘCEJ ŚWIATŁA



AQUA STOP



model B.5



model B.5
szyba malowana
przezroczysta



klamka SIMPLE



szyba matowa lub przezroczysta
(za dopłatą)



model L.4



model N.3

od 760 | **934,80**cena skrzydła netto | **brutto (PLN)**

PORTA VERTE HOME CZARNY

STANDARD ●●○

KOLORYSTYKA

Okleina SUPER MATT ♥♥♥♦♦♦

Czarny

CENNIK NETTO | BRUTTO PLN (zwróć uwagę na DOPŁATY)

MODELE	Okleina SUPER MATT
B.5	760 934,80
L.4	760 934,80
N.3	760 934,80

INFORMACJE TECHNICZNE

KONSTRUKCJA SKRZYDŁA

Skrzydła w zależności od wzoru składają się z ramiaków poziomych i szyby wykonanych ze szkła hartowanego. Szyby o grubości 4 mm. Przygotowanie do skrótu maksymalnie 30 mm. Przy szerokości „100” wymagany jest 3 zawias.

AKCESORIA

- Zamek dostępny w wariantach: na klucz zwykły, z blokadą łazienkową, dostosowany pod wkładkę patentową lub bez nawiertu pod klucz
- Drzwi przylgowe: trzy zawiasy czopowe standard lub PRIME (opcja za dopłatą)
- Drzwi bezprzylgowe: dwa zawiasy 3D
- Szyba hartowana matowa lub przezroczysta (za dopłatą)
- Pochwyt okrągły (do drzwi przesuwanych)

OŚCIEŻNICE

Rekomendowane ościeżnice przylgowe:

- PORTA SYSTEM str. 190

Rekomendowane ościeżnice bezprzylgowe:

- PORTA SYSTEM ELEGANCE str. 192

- PORTA SYSTEM ELEGANCE 90 stopni str. 192

UWAGI

- Norma PN EN 14351-2:2018-12.
- Możliwość dowolnego zestawienia wymiarów skrzydeł w drzwiach podwójnych.
- Skrzydło podwójne niedostępne z zamkiem magnetycznym.
- W skrzydłach podwójnych bezprzylgowych występują dwa skrzydła czynne i bierne w rozmiarach 60-100.
- Szerokość (grubość) malowanych linii w modelu B.5 wynosi 25 mm, wzór jednostronny.
- Zawiasy PRIME lub zawiasy 3D – pakowane z ościeżnicą.
- Dolna powierzchnia ramiaków pionowych zabezpieczona przed wilgocią w technologii TechnoPORTA AQUA STOP.

DOPŁATY

rozmiar „100”	54 66,42
tuleje lub podcięcie wentylacyjne	39 47,97
szyba przezroczysta malowana model B.5	107 131,61
szyba przezroczysta model B.5	86 105,78
szyba przezroczysta model L.4 1 szt.	22 27,06
szyba przezroczysta model N.3 1 szt.	33 40,59
zawiasy PRIME (dotyczy dedykowanych ościeżnic)	22 27,06
zamek PRIME z czołem połysk (srebrny lub złoty)	11 13,53
zamek czarny i zawiasy czopowe czarne	22 27,06
zamek magnetyczny z czołem ze stali nierdzewnej	49 60,27
zamek magnetyczny czarny i zawiasy czopowe czarne w drzwiach przylg.	65 79,95
zamek magnetyczny czarny lub biały w drzwiach bezprzylg.	65 79,95
zamek magnetyczny złoty	85 104,55
skrzydła bezprzylgowe trzeci zawias 3D kolor srebrny, biały, czarny (dopłata do ceny ośc.)	113 138,99
skrzydła bezprzylgowe trzeci zawias 3D kolor złoty (dopłata do ceny ośc.)	130 159,90
skrzydła bezprzylgowe zawiasy 3D kolor złoty (dopłata do ceny ośc.)	59 72,57
skrzydła przesuwne – pochwyt podłużny	83 102,09
skrzydła przesuwne – zamek hakowy z pochwytami bocznymi	179 220,17
klamka z szyldem	(str. 213)

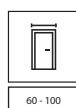
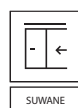



PORTA LOFT STALOWE, model 1



BEZPIECZNA
SZYBA
LAMINOWANA



STALOWA
KONSTRUKCJA



PRZESZKLENIA
WIĘCEJ ŚWIATŁA



model 1



model 2



model 3



pochwyłt



zawias

od 3999 | **4 918,77**

cena kompletu netto | **brutto (PLN)**

PORTA LOFT STALOWE

PREMIUM ●●●

KOLORYSTYKA

Farba Proszkowa ♥♥♥♥♥



K Masz pomysły na własny model albo kolor? Dostosuj produkt do indywidualnych potrzeb. Sprawdź możliwość realizacji w PORTA KONTRAKT.

CENNIK NETTO | BRUTTO PLN (zwróć uwagę na DOPLATY)

MODELE	Czarny struktura
1,2	4350 5 350,50
3*	3999 4 918,77

*cena dotyczy rozm. 80'; przy rozmiarze 90' dopłata 351 | 431,73

INFORMACJE TECHNICZNE

KONSTRUKCJA SKRZYDŁA

Skrzydło stalowe w kolorze Czarny struktura (malowanie proszkowe). Rama o przekroju 40 mm na 20 mm, szpory wewnętrzne szerokości 15 mm. Szyba przezroczysta, bezpieczna laminowana o grubości 6 mm.

KOMPLETNY ZESTAW

- skrzydło stalowe
- dedykowana stalowa ościeżnica
- zestaw okuć: trzy zawiasy, pochwyt, magnes

OŚCIEŻNICA

Ościeżnica stalowa dedykowana do tego produktu

UWAGI

- Norma PN EN 14351-2:2018-12.
- Wymiary patrz str. 227, Tabela 10.

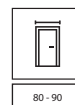

NOWOŚĆ



PORTA KONCEPT A.9, Dąb Naturalny, klamka ELEGANT srebrna



DOPASUJ DRZWI DO PODŁÓG I MEBLI



DREWNIANA KONSTRUKCJA



W WIELU ULUBIONYCH KOLORACH



AQUA STOP



model A.0



model A.2



model A.3



model A.4



model A.6



model A.7



model A.8



model A.9



model A.9 z czarną szybą



klamka ELEGANT



panel płaski

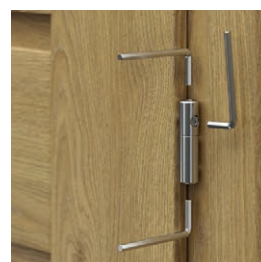

regulacja zawiasów czopowych regulowanych 3D

Sprawdź jak wyregulować zawiasy



od 869 | **1 068,87**

cena skrzydła netto | **brutto (PLN)**

PORTA KONCEPT, grupa A

PREMIUM ●●●

KOLORYSTYKA

Okleina Lakierowana Premium ♥♥♥♥♥◇◇



Biały

Okleina Portadecor ♥♥♥♥◇◇◇

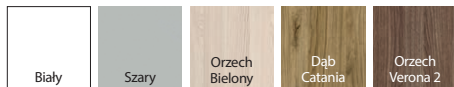

Biały

Szary

Orzech Bielony

Dąb Catania

Orzech Verona 2

Okleina Portasynchro 3D ♥♥♥♥◇◇◇◇



Wenge White

Sosna Norweska

Sosna Andersen

Akacja Srebrna

Akacja Miodowa

Dąb Szkarłatny

Dąb Ciemny

Okleina Portaperfect 3D ♥♥♥♥◇◇◇

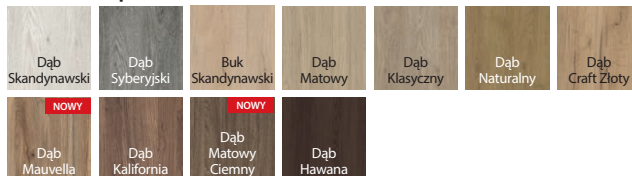

Dąb Skandynawski

Dąb Syberyjski

Buk Skandynawski

Dąb Matowy

Dąb Klasyczny

Dąb Naturalny

Dąb Craft Złoty

NOWY
Dąb Mauvella

NOWY
Dąb Kalifornia

NOWY
Dąb Matowy Ciemny

Dąb Hawana

Portalamino ♥♥♥♥◇◇◇◇

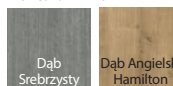

Dąb Srebrzysty

Dąb Angielski Hamilton

CENNIK NETTO | BRUTTO PLN (zwróć uwagę na DOPLATY)

MODELE	Portadecor, Portasynchro 3D	Okleina Lakierowana Premium, Portaperfect 3D, Portalamino
A.0-A.9	869 1 068,87	969 1 191,87

POLECAMY!

Specjalna konstrukcja wielowarstwowa drewniana (opcja za dopłatą)



INFORMACJE TECHNICZNE

KONSTRUKCJA SKRZYDŁA

Skrzydła w zależności od wzoru składają się z ramiaków poziomych, pomiędzy którymi znajdują się płyciny lub szyby matowe wykonane ze szkła hartowanego o grubości 6 mm. Przygotowanie do skrótu maksymalnie 60 mm. Przy szerokości „100” wymagany jest 3 zawias.

AKCESORIA

- Zamek dostępny w wariantach: na klucz zwykły, z blokadą łazienkową lub dostosowany pod wkładkę patentową
- Drzwi przylgowe: trzy zawiasy czopowe regulowane 3D
- Drzwi bezprzylgowe: dwa zawiasy 3D
- Pochwyt okrągły (do drzwi przesuwnych)

OŚCIEŻNICE

Rekomendowane ościeżnice przylgowe:

- PORTA SYSTEM str. 190

Rekomendowane ościeżnice bezprzylgowe:

- PORTA SYSTEM ELEGANCE str. 192

- PORTA SYSTEM ELEGANCE 90 stopni str. 192

- LEVEL str. 196

UWAGI

- Norma PN EN 14351-2:2018-12.
- Możliwość dowolnego zestawienia wymiarów skrzydeł w drzwiach podwójnych.
- Skrzydło podwójne niedostępne z zamkiem magnetycznym.
- W skrzydłach podwójnych bezprzylgowych występują dwa skrzydła czynne i bierne w rozmiarach 60-100.
- Zawiasy pakowane z ościeżnicą.
- Dolna powierzchnia ramiaków pionowych zabezpieczona przed wilgocią w technologii TechnoPORTA AQUA STOP.

DOPLATY

rozmiar „100”	54 66,42
konstrukcja wielowarstwowa drewniana (ramiaki pionowe)	49 60,27
tuleje lub podcięcie wentylacyjne	39 47,97
czarna szyba 1 szt. - gr A	22 27,06
zamek magnetyczny z czolem ze stali nierdzewnej	49 60,27
zamek magnetyczny czarny lub biały w drzwiach bezprzylg.	65 79,95
zamek magnetyczny złoty	85 104,55
skrzydła bezprzylgowe trzeci zawias 3D kolor srebrny, biały, czarny (dopłata do ceny ośc.)	113 138,99
skrzydła bezprzylgowe trzeci zawias 3D kolor złoty (dopłata do ceny ośc.)	130 159,90
skrzydła bezprzylgowe zawiasy 3D kolor złoty (dopłata do ceny ośc.)	59 72,57
skrzydła przesuwne – pochwyt podłużny	83 102,09
skrzydła przesuwne – zamek hakowy z pochwytami bocznymi	179 220,17
klamka z szyldem	(str. 213)

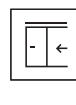
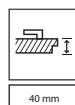
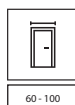
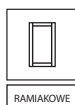



PORTA KONCEPT C.6, Biały, klamka ELEGANT srebrna



DOPASUJ DRZWI DO PODŁÓG I MEBLI



DREWNIANA KONSTRUKCJA



W WIELU ULUBIONYCH KOLORACH



AQUA STOP



model C.0



model C.1



model C.2



model C.3



klamka ELEGANT



model C.4



model C.5



model C.6



panel płaski

Sprawdź jak wyregulować zawiasy



regulacja zawiasów czopowych regulowanych 3D

od 845 | **1 039,35**

cena skrzydła netto | **brutto (PLN)**

PORTA KONCEPT, grupa C

PREMIUM ●●●

KOLORYSTYKA

Okleina Lakierowana Premium ◆◆◆◆◆



Biały

Okleina Portadecor ◆◆◆◆◆

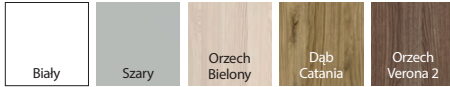

Biały

Szary

Orzech Bielony

Dąb Catania

Orzech Verona 2

Okleina Portasynchro 3D ◆◆◆◆◆



Wenge White

Sosna Norweska

Sosna Andersen

Akacja Srebrna

Akacja Miodowa

Dąb Szkarłatny

Dąb Ciemny

Okleina Portaperfect 3D ◆◆◆◆◆

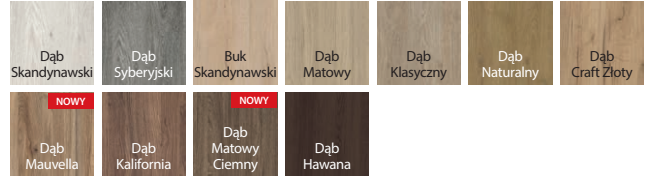

Dąb Skandynawski

Dąb Syberyjski

Buk Skandynawski

Dąb Matowy

Dąb Klasyczny

Dąb Naturalny

Dąb Craft Złoty

NOWY

Dąb Mauvella

Dąb Kalifornia

Dąb Matowy Ciemny

Dąb Hawana

NOWY

Portalamino ◆◆◆◆◆

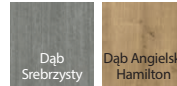

Dąb Srebrzysty

Dąb Angielski Hamilton

CENNIK NETTO | BRUTTO PLN (zwróć uwagę na DOPLATY)

MODELE	Portadecor, Portasynchro 3D	Portaperfect 3D, Portalamino, Okleina Lakierowana Premium
C.0-C.6	845 1 039,35	945 1 162,35

POLECAMY!

Specjalna konstrukcja wielowarstwowa drewniana (opcja za dopłatą).



INFORMACJE TECHNICZNE

KONSTRUKCJA SKRZYDŁA

Skrzydła w zależności od wzoru składają się z ramiaków poziomych, pomiędzy którymi znajdują się płyciny lub szyby matowe wykonane ze szkła hartowanego o grubości 6 mm. Przygotowanie do skrótu maksymalnie 60 mm. Przy szerokości „100” wymagany jest 3 zawias.

AKCESORIA

- Zamek dostępny w wariantach: na klucz zwykły, z blokadą łazienkową lub dostosowany pod wkładkę patentową
- Drzwi przylgowe: trzy zawiasy czopowe regulowane 3D
- Drzwi bezprzylgowe: dwa zawiasy 3D
- Pochwyt okrągły (do drzwi przesuwanych)

OŚCIEŻNICE

Rekomendowane ościeżnice przylgowe:

- PORTA SYSTEM str. 190

Rekomendowane ościeżnice bezprzylgowe:

- PORTA SYSTEM ELEGANCE str. 192

- PORTA SYSTEM ELEGANCE 90 stopni str. 192

- LEVEL str. 196

UWAGI

- Norma PN EN 14351-2:2018-12.
- Możliwość dowolnego zestawienia wymiarów skrzydeł w drzwiach podwójnych.
- Skrzydło podwójne niedostępne z zamkiem magnetycznym.
- W skrzydłach podwójnych bezprzylgowych występują dwa skrzydła czynne i bierne w rozmiarach 60-100.
- Zawiasy pakowane z ościeżnicą.
- Dolna powierzchnia ramiaków pionowych zabezpieczona przed wilgocią w technologii TechnoPORTA AQUA STOP.

DOPLATY

rozmiar „100”	54 66,42
konstrukcja wielowarstwowa drewniana (ramiaki pionowe)	49 60,27
tuleje lub podcięcie wentylacyjne	39 47,97
zamek magnetyczny z czołem ze stali nierdzewnej	49 60,27
zamek magnetyczny czarny lub biały w drzwiach bezprzylg.	65 79,95
zamek magnetyczny złoty	85 104,55
skrzydła bezprzylgowe trzeci zawias 3D kolor srebrny, biały, czarny (dopłata do ceny ośc.)	113 138,99
skrzydła bezprzylgowe trzeci zawias 3D kolor złoty (dopłata do ceny ośc.)	130 159,90
skrzydła bezprzylgowe zawiasy 3D kolor złoty (dopłata do ceny ośc.)	59 72,57
skrzydła przesuwne – pochwyt podłużny	83 102,09
skrzydła przesuwne – zamek hakowy z pochwytnymi bocznymi klamką z szyldem	179 220,17 (str. 213)



RAMIAKOWE

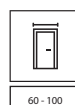

60 - 100



120 - 200

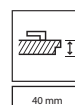

40 mm

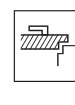
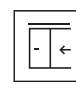



PORTA KONCEPT K.3, Dąb Angielski Hamilton, klamka ELEGANT srebrna

DOPASUJ DRZWI
DO PODŁÓG
I MEBLIDREWNIANA
KONSTRUKCJAW WIELU
ULUBIONYCH
KOLORACH

AQUA STOP



model H.0



model H.1



model H.2



model H.4



klamka ELEGANT



model K.0



model K.1



model K.2



model K.3

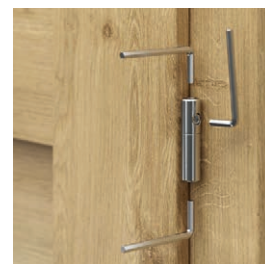

panel płaski

regulacja zawiasów czopowych
regulowanych 3DSprawdź jak
wyregulować
zawiasy

od 845 | **1 039,35**

cena skrzydła netto | **brutto (PLN)**

PORTA KONCEPT, grupa H i K

PREMIUM ●●●

KOLORYSTYKA

Okleina Lakierowana Premium ◆◆◆◆◆◇◇



Okleina Portadecor ◆◆◆◆◆◇◇

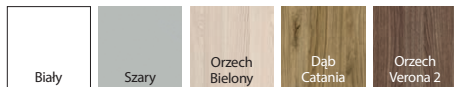

Okleina Portasynchro 3D ◆◆◆◆◆◇◇



Okleina Portaperfect 3D ◆◆◆◆◆◇◇

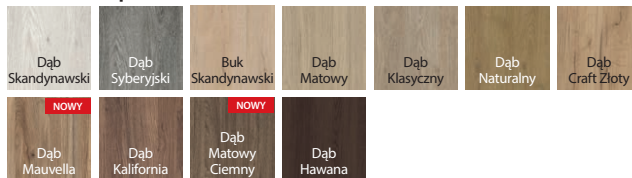

Portalamino ◆◆◆◆◆◇◇

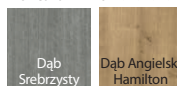

CENNIK NETTO | BRUTTO PLN (zwróć uwagę na DOPLATY)

MODELE	Portadecor, Portasynchro 3D	Portaperfect 3D, Portalamino, Okleina Lakierowana Premium
H.0-H.4 K.0-K.3	845 1 039,35	945 1 162,35

POLECAMY!

Specjalna konstrukcja wielowarstwowa drewniana (opcja za dopłatą).



INFORMACJE TECHNICZNE

KONSTRUKCJA SKRZYDŁA

Skrzydła w zależności od wzoru składają się z ramiaków poziomych, pomiędzy którymi znajdują się płyciny lub szyby matowe wykonane ze szkła hartowanego o grubości 6 mm. Przygotowanie do skrótu maksymalnie 60 mm. Przy szerokości „100” wymagany jest 3 zawias.

AKCESORIA

- Zamek dostępny w wariantach: na klucz zwykły, z blokadą łazienkową lub dostosowany pod wkładkę patentową
- Drzwi przylgowe: trzy zawiasy czopowe regulowane 3D
- Drzwi bezprzylgowe: dwa zawiasy 3D
- Pochwyt okrągły (do drzwi przesuwanych)

OŚCIEŻNICE

Rekomendowane ościeżnice przylgowe:

- PORTA SYSTEM str. 190

Rekomendowane ościeżnice bezprzylgowe:

- PORTA SYSTEM ELEGANCE str. 192
- PORTA SYSTEM ELEGANCE 90 stopni str. 192
- LEVEL str. 196

UWAGI

- Norma PN EN 14351-2:2018-12.
- Możliwość dowolnego zestawienia wymiarów skrzydeł w drzwiach podwójnych.
- Skrzydło podwójne niedostępne z zamkiem magnetycznym.
- W skrzydłach podwójnych bezprzylgowych występują dwa skrzydła czynne i bierne w rozmiarach 60-100.
- Zawiasy pakowane z ościeżnicą.
- Dolna powierzchnia ramiaków pionowych zabezpieczona przed wilgocią w technologii TechnoPORTA AQUA STOP.

DOPLATY

rozmiar „100”	54 66,42
konstrukcja wielowarstwowa drewniana (ramiaki pionowe)	49 60,27
tuleje lub podcięcie wentylacyjne	39 47,97
zamek magnetyczny z czołem ze stali nierdzewnej	49 60,27
zamek magnetyczny czarny lub biały w drzwiach bezprzylg.	65 79,95
zamek magnetyczny złoty	85 104,55
skrzydła bezprzylgowe trzeci zawias 3D kolor srebrny, biały, czarny (dopłata do ceny ośc.)	113 138,99
skrzydła bezprzylgowe trzeci zawias 3D kolor złoty (dopłata do ceny ośc.)	130 159,90
skrzydła bezprzylgowe zawiasy 3D kolor złoty (dopłata do ceny ośc.)	59 72,57
skrzydła przesuwne – pochwyt podłużny	83 102,09
skrzydła przesuwne – zamek hakowy z pochwytnymi bocznymi klamka z szyldem	179 220,17 (str. 213)

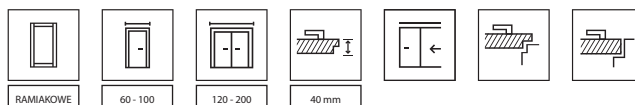



PORTA HARMONY B.0, Oliwka, klamka LUNGO Czarny



DOPASUJ DRZWI DO PODŁÓG I MEBLI



W WIELU ULUBIONYCH KOLORACH



AQUA STOP



PORTA BALANCE model A.0



PORTA BALANCE model B.0



PORTA BALANCE model B.1



klamka LUNGO



PORTA BALANCE model D.1



PORTA BALANCE model D.2



PORTA BALANCE model D.3



PORTA HARMONY model A.0



PORTA HARMONY model A.1



elegancka profilowana plycina



PORTA HARMONY model B.0



PORTA HARMONY model B.1



PORTA HARMONY model B.2



PORTA HARMONY model C.0



PORTA HARMONY model C.1

od 805 | **990,15**

cena skrzydła netto | **brutto (PLN)**

PORTA BALANCE, PORTA HARMONY

PREMIUM ●●●

KOLORYSTYKA

Okleina Portadecor ▼◆◆◆◆◆



Okleina Portasynchro 3D ▼◆◆◆◆◆

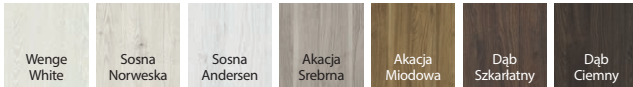

Okleina Portaperfect 3D ▼◆◆◆◆◆

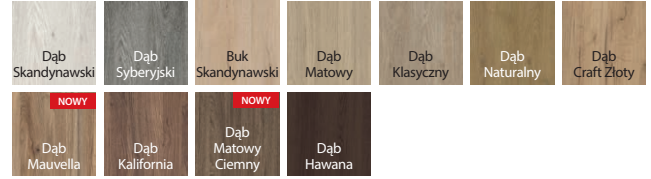

Portalamino ▼◆◆◆◆◆

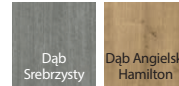

CENNIK NETTO | BRUTTO PLN (zwróć uwagę na DOPLATY)

PORTA BALANCE	Portadecor, Portasynchro 3D	Portaperfect 3D, Portalamino
A.0 B.0-B.1 D.0-D.3	845 1 039,35	945 1 162,35
PORTA HARMONY	Portadecor, Portasynchro 3D	Portaperfect 3D, Portalamino
A.0-C.3	805 990,15	905 1 113,15

INFORMACJE TECHNICZNE

KONSTRUKCJA SKRZYDŁA

Skrzydła w zależności od wzoru składają się z ramiaków poziomych, pomiędzy którymi znajdują się płyciny lub szyby matowe wykonane ze szkła hartowanego o grubości 4 mm. Przygotowanie do skrótu maksymalnie 30 mm. Przy szerokości „100” wymagany jest 3 zawias.

AKCESORIA

- Zamek dostępny w wariantach: na klucz zwykły, z blokadą fazyenkową lub dostosowany pod wkładkę patentową
- Drzwi przylgowe: trzy zawiasy czopowe standard lub PRIME (opcja za dopłatą)
- Drzwi bezprzylgowe: dwa zawiasy 3D
- Pochwyty okrągły (do drzwi przesuwanych)

OŚCIEŻNICE

Rekomendowane ościeżnice przylgowe:

- PORTA SYSTEM str. 190
- MINIMAX str. 188
- STALOWE str. 200-205

Rekomendowane ościeżnice bezprzylgowe:

- PORTA SYSTEM ELEGANCE str. 192
- PORTA SYSTEM ELEGANCE 90 stopni str. 192
- LEVEL str. 196

UWAGI

- Norma PN EN 14351-2:2018-12.
- Możliwość dowolnego zestawienia wymiarów skrzydeł w drzwiach podwójnych.
- Skrzydło podwójne niedostępne z zamkiem magnetycznym.
- W skrzydłach podwójnych bezprzylgowych występują dwa skrzydła czynne i bierne w rozmiarach 60-100.
- Zawiasy PRIME lub zawiasy 3D – pakowane z ościeżnicą.
- Dolna powierzchnia ramiaków pionowych zabezpieczona przed wilgocią w technologii TechnoPORTA AQUA STOP.

DOPLATY

rozmiar „100”	54 66,42
tuleje lub podcięcie wentylacyjne	39 47,97
zawiasy PRIME (dotyczy dedykowanych ościeżnic)	22 27,06
zamek PRIME z czołem połysk (srebrny lub złoty)	11 13,53
zamek czarny i zawiasy czopowe czarne	22 27,06
zamek magnetyczny z czołem ze stali nierdzewnej	49 60,27
zamek magnetyczny czarny i zawiasy czopowe czarne w drzwiach przylg.	65 79,95
zamek magnetyczny czarny lub biały w drzwiach bezprzylg.	65 79,95
zamek magnetyczny złoty	85 104,55
skrzydła bezprzylgowe trzeci zawias 3D kolor srebrny, biały, czarny (dopłata do ceny ośc.)	113 138,99
skrzydła bezprzylgowe trzeci zawias 3D kolor złoty (dopłata do ceny ośc.)	130 159,90
skrzydła bezprzylgowe zawiasy 3D kolor złoty (dopłata do ceny ośc.)	59 72,57
skrzydła przesuwne – pochwyty podłużny	83 102,09
skrzydła przesuwne – zamek hakowy z pochwytnymi bocznymi klamką z szyldem	179 220,17 (str. 213)

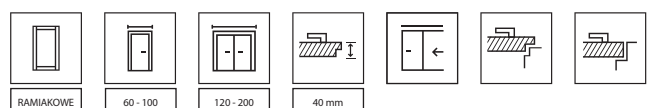



PORTA INSPIRE A.0, Dąb Skandynawski, moduł retro, klamka ELEGANT czarna



DOPASUJ DRZWI
DO PODŁÓG
I MEBLI



DREWNIANA
KONSTRUKCJA



W WIELU
ULUBIONYCH
KOLORACH



AQUA STOP



model A.0



model A.1



model A.1
z lustrem



klamka SIMPLE



model B.0



model B.1



model B.2



model B.3



model C.4
z czarną szybą



szyba matowa „ramka” - modele
z grupy A i B



model C.0



model C.1



model C.2



model C.3



model C.4

Sprawdź jak
wyregulować
zawiasy



regulacja zawiasów czopowych
regulowanych 3D

od 935 | **1 150,05**

cena skrzydła netto | **brutto (PLN)**

PORTA INSPIRE

PREMIUM ●●●

KOLORYSTYKA

Okleina Lakierowana Premium ▼▼▼▼▼



Biały*

* kolor tylko w modelach z grupy C

Okleina Portadecor ▼▼▼▼▼



Dąb Catania

Okleina Portasynchro 3D ▼▼▼▼▼

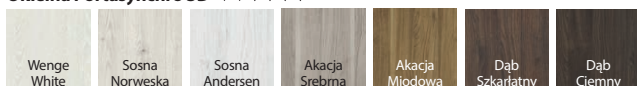

Okleina Portaperfect 3D ▼▼▼▼▼

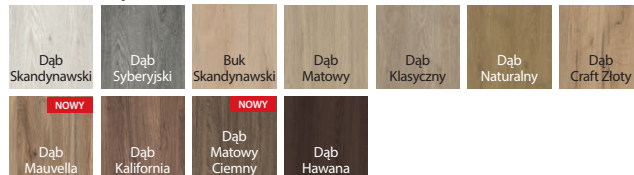

Portalamino ▼▼▼▼▼

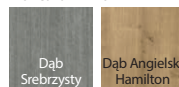

CENNIK NETTO | BRUTTO PLN (zwróć uwagę na DOPŁATY)

MODELE	Portadecor, Portasynchro 3D	Portaperfect 3D, Portalamino	Okleina Lakierowana Premium
A.0-B.3	935 1 150,05	1035 1 273,05	-
C.0-C.4	935 1 150,05	1035 1 273,05	1035 1 273,05

POLECAMY!

Specjalna konstrukcja wielowarstwowa drewniana (opcja za dopłatą).



INFORMACJE TECHNICZNE

KONSTRUKCJA SKRZYDŁA

Skrzydła w zależności od wzoru składają się z ramiaków poziomych, pomiędzy którymi znajdują się płyciny lub szyby matowe wykonane ze szkła hartowanego o grubości 6 mm. Przygotowanie do skrótu maksymalnie 60 mm. Przy szerokości „100” wymagany jest 3 zawiasy.

WYKOŃCZENIE

Model A.1 możliwy do wykonania z lustrem na jedną lub na dwie strony. Przy wyborze skrzydła z lustrem na jedną stronę z drugiej znajduje się płyta płaska. Szyba matowa hartowana, „ramka” oraz szyba matowa

AKCESORIA

- Zamek dostępny w wariantach: na klucz zwykły, z blokadą łazienkową lub dostosowany pod wkładkę patentową
- Drzwi przylgowe: trzy zawiasy czopowe regulowane 3D
- Drzwi bezprzylgowe: dwa zawiasy 3D
- Pochwyty okrągły (do drzwi przesuwnych)

OŚCIEŻNICE

Rekomendowane ościeżnice przylgowe:

- PORTA SYSTEM str. 190

Rekomendowane ościeżnice bezprzylgowe:

- PORTA SYSTEM ELEGANCE str. 192
- PORTA SYSTEM ELEGANCE 90 stopni str. 192
- LEVEL str. 196

UWAGI

- Norma PN EN 14351-2:2018-12.
- Możliwość dowolnego zestawienia wymiarów skrzydeł w drzwiach podwójnych.
- Skrzydło podwójne niedostępne z zamkiem magnetycznym.
- W skrzydłach podwójnych bezprzylgowych występują dwa skrzydła czynne i bierne w rozmiarach 60-100.
- Zawiasy pakowane z ościeżnicą.
- Dolna powierzchnia ramiaków pionowych zabezpieczona przed wilgocią w technologii TechnoPORTA AQUA STOP.

DOPŁATY

rozmiar „100”	54 66,42
konstrukcja wielowarstwowa drewniana (ramiaki pionowe)	49 60,27
tuleje lub podcięcie wentylacyjne	39 47,97
czarna szyba 1 szt. - gr C	27 33,21
lustro na dwie strony	321 394,83
lustro na jedną stronę	161 198,03
zamek magnetyczny z czolem ze stali nierdzewnej	49 60,27
zamek magnetyczny czarny lub biały w drzwiach bezprzylg.	65 79,95
zamek magnetyczny złoty	85 104,55
skrzydła bezprzylgowe trzeci zawias 3D kolor srebrny, biały, czarny (dopłata do ceny ośc.)	113 138,99
skrzydła bezprzylgowe trzeci zawias 3D kolor złoty (dopłata do ceny ośc.)	130 159,90
skrzydła bezprzylgowe zawiasy 3D kolor złoty (dopłata do ceny ośc.)	59 72,57
skrzydła przesuwne – pochwyty podłużny	83 102,09
skrzydła przesuwne – zamek hakowy z pochwytnymi bocznymi klamką z szyldem	179 220,17 (str. 213)

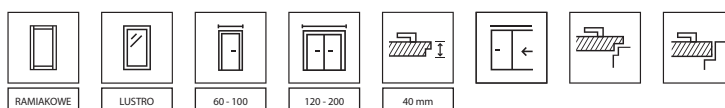



PORTA VERTE PREMIUM A.4, Dąb Szkarłatny, klamka ELEGANT srebrna



DOPASUJ DRZWI DO PODŁÓG I MEBLI



W WIELU ULUBIONYCH KOLORACH



AQUA STOP



model A.0



model A.1



model A.2



model A.3



model A.4



klamka ELEGANT



model D.0



model D.1



model D.2



model D.3



panel płaski w modelu A.0



model D.5



model D.6



model D.7



model D.8



szyba matowa w modelu D.8

od 835 | **1 027,05**

cena skrzydła netto | **brutto (PLN)**

PORTA VERTE PREMIUM, grupa A i D

STANDARD ●●●

KOLORYSTYKA

Okleina Lakierowana Premium ♥♥♥♥◇◇



Biały

Okleina Portasynchro 3D ♥♥♥♥◇◇



Okleina Portaperfect 3D ♥♥♥♥◇◇

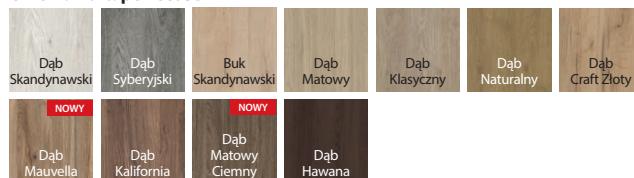

Portalamino ♥♥♥♥◇◇

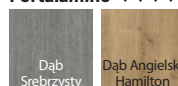

CENNIK NETTO | BRUTTO PLN (zwróć uwagę na DOPLATY)

MODELE	Portasynchro 3D	Okl. Lakierowana Premium, Portaperfect 3D, Portalamino
A.0-A.4	835 1 027,05	935 1 150,05
D.0-D.8	860 1 057,80	960 1 180,80

INFORMACJE TECHNICZNE

KONSTRUKCJA SKRZYDŁA

Skrzydła w zależności od wzoru składają się z ramiaków poziomych, pomiędzy którymi znajdują się płyciny lub szyby matowe wykonane ze szkła hartowanego o grubości 6 mm. Przygotowanie do skrótów maksymalnie 60 mm. Przy szerokości „100” wymagany jest 3 zawias.

AKCESORIA

- Zamek dostępny w wariantach: na klucz zwykły, z blokadą łazienkową lub dostosowany pod wkładkę patentową
- Drzwi przylgowe: trzy zawiasy czopowe standard lub PRIME
- Drzwi bezprzylgowe: dwa zawiasy 3D
- Pochwyty okrągły (do drzwi przesuwnych)

OŚCIEŻNICE

Rekomendowane ościeżnice przylgowe:

- PORTA SYSTEM str. 190
- MINIMAX str. 188
- STALOWE str. 200-205

Rekomendowane ościeżnice bezprzylgowe:

- PORTA SYSTEM ELEGANCE str. 192
- PORTA SYSTEM ELEGANCE 90 stopni str. 192
- LEVEL str. 196

UWAGI

- Norma PN EN 14351-2:2018-12.
- Możliwość dowolnego zestawienia wymiarów skrzydeł w drzwiach podwójnych.
- Skrzydło podwójne niedostępne z zamkiem magnetycznym.
- W skrzydłach podwójnych bezprzylgowych występują dwa skrzydła czynne i bierne w rozmiarach 60-100.
- Zawiasy PRIME lub zawiasy 3D – pakowane z ościeżnicą.
- Dolna powierzchnia ramiaków pionowych zabezpieczona przed wilgocią w technologii TechnoPORTA AQUA STOP.

DOPLATY

rozmiar „100”	54 66,42
tuleje lub podcięcie wentylacyjne	39 47,97
zamek czarny i zawiasy czopowe czarne	22 27,06
zamek magnetyczny z czołem ze stali nierdzewnej	49 60,27
zamek magnetyczny czarny i zawiasy czopowe czarne w drzwiach przylg.	65 79,95
zamek magnetyczny czarny lub biały w drzwiach bezprzylg.	65 79,95
zamek magnetyczny złoty	85 104,55
PROMOCJA – pakiet PRIME	bez dopłaty
skrzydła bezprzylgowe trzeci zawias 3D kolor srebrny, biały, czarny (dopłata do ceny ośc.)	113 138,99
skrzydła bezprzylgowe trzeci zawias 3D kolor złoty (dopłata do ceny ośc.)	130 159,90
skrzydła bezprzylgowe zawiasy 3D kolor złoty (dopłata do ceny ośc.)	59 72,57
skrzydła przesuwne – pochwyty podłużny	83 102,09
skrzydła przesuwne – zamek hakowy z pochwytnymi bocznymi klamka z szyldem	179 220,17 (str. 213)

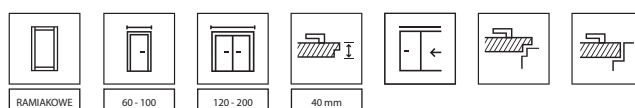



PORTA VERTE PREMIUM C.0, Sosna Andersen, klamka EUFORIA czarna



DOPASUJ DRZWI
DO PODŁÓG
I MEBLI



W WIELU
ULUBIONYCH
KOLORACH



AQUA STOP



model B.0



model B.1



model B.2



model B.3

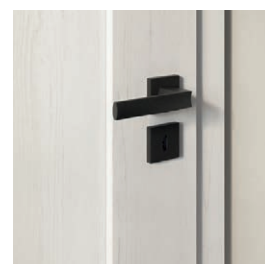

klamka EUFORIA



model C.0



model C.1



model C.2



panel płaski

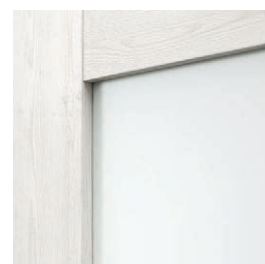

szyba matowa

od 835 | **1 027,05**

cena skrzydła netto | **brutto (PLN)**

PORTA VERTE PREMIUM, grupa B i C

STANDARD ●●●

KOLORYSTYKA

Okleina Portasynchro 3D



Okleina Portaperfect 3D

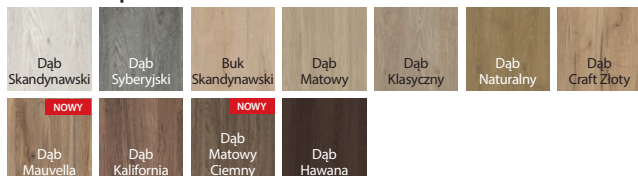

Portalamino

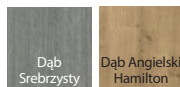

CENNIK NETTO | BRUTTO PLN (zwróć uwagę na DOPŁATY)

MODELE	Portasynchro 3D	Portaperfect 3D, Portalamino
B.0 - B.3	835 1 027,05	935 1 150,05
C.0 - C.2	835 1 027,05	935 1 150,05

INFORMACJE TECHNICZNE

KONSTRUKCJA SKRZYDŁA

Skrzydła w zależności od wzoru składają się z ramiaków poziomych, pomiędzy którymi znajdują się płyciny lub szyby matowe wykonane ze szkła hartowanego o grubości 6 mm. Przygotowanie do skrótu maksymalnie 60 mm. Przy szerokości „100” wymagany jest 3 zawias.

AKCESORIA

- Zamek dostępny w wariantach: na klucz zwykły, z blokadą łazienkową lub dostosowany pod wkładkę patentową
- Drzwi przylgowe: trzy zawiasy czopowe standard lub PRIME
- Drzwi bezprzylgowe: dwa zawiasy 3D
- Pochwyty okrągły (do drzwi przesuwnych)

OŚCIEŻNICE

Rekomendowane ościeżnice przylgowe:

- PORTA SYSTEM str. 190
- MINIMAX str. 188
- STALOWE str. 200-205

Rekomendowane ościeżnice bezprzylgowe:

- PORTA SYSTEM ELEGANCE str. 192
- PORTA SYSTEM ELEGANCE 90 stopni str. 192
- LEVEL str. 196

UWAGI

- Norma PN EN 14351-2:2018-12.
- Możliwość dowolnego zestawienia wymiarów skrzydeł w drzwiach podwójnych.
- Skrzydło podwójne niedostępne z zamkiem magnetycznym.
- W skrzydłach podwójnych bezprzylgowych występują dwa skrzydła czynne i bierne w rozmiarach 60-100.
- Zawiasy PRIME lub zawiasy 3D – pakowane z ościeżnicą.
- Dolna powierzchnia ramiaków pionowych zabezpieczona przed wilgocią w technologii TechnoPORTA AQUA STOP.

DOPŁATY

rozmiar „100”	54 66,42
tuleje lub podcięcie wentylacyjne	39 47,97
zamek czarny i zawiasy czopowe czarne	22 27,06
zamek magnetyczny z czołem ze stali nierdzewnej	49 60,27
zamek magnetyczny czarny i zawiasy czopowe czarne w drzwiach przylg.	65 79,95
zamek magnetyczny czarny lub biały w drzwiach bezprzylg.	65 79,95
zamek magnetyczny złoty	85 104,55
PROMOCJA – pakiet PRIME	bez dopłaty
skrzydła bezprzylgowe trzeci zawias 3D kolor srebrny, biały, czarny (dopłata do ceny ości.)	113 138,99
skrzydła bezprzylgowe trzeci zawias 3D kolor złoty (dopłata do ceny ości.)	130 159,90
skrzydła bezprzylgowe zawiasy 3D kolor złoty (dopłata do ceny ości.)	59 72,57
skrzydła przesuwne – pochwyt podłużny	83 102,09
skrzydła przesuwne – zamek hakowy z pochwytami bocznymi	179 220,17
klamka z szyldem	(str. 213)

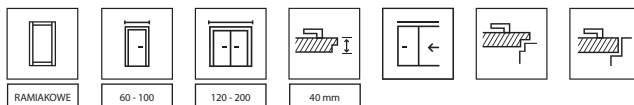



PORTA VERTE PREMIUM E.5, Białe, klamka ELEGANT srebrna



DOPASUJ DRZWI
DO PODŁÓG
I MEBLI



W WIELU
ULUBIONYCH
KOLORACH



AQUA STOP



model E.0



model E.1



model E.2



panel płaski



model E.3



model E.4



model E.5



model E.5
z czarnymi szymbami

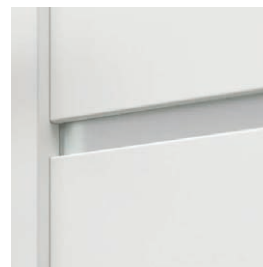

szyba matowa



szyba czarna

Skanuj QR kod
i poznaj nasze
promocje



porta.com.pl/promocje

od 779 | **958,17**

cena skrzydła netto | **brutto (PLN)**

PORTA VERTE PREMIUM, grupa E

STANDARD ●●●

KOLORYSTYKA

Okleina Lakierowana Premium ♥♥♥♥♥◇◇



Okleina Portadecor ♥♥♥♥♥◇◇

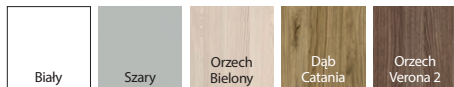

Okleina Portasynchro 3D ♥♥♥♥♥◇◇



Okleina Portaperfect 3D ♥♥♥♥♥◇◇

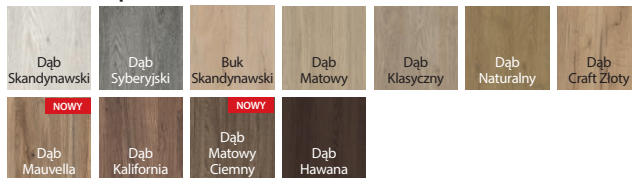

Portalamino ♥♥♥♥♥◇◇

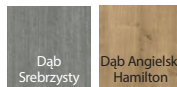

CENNIK NETTO | BRUTTO PLN (zwróć uwagę na DOPLĄTY)

MODELE	Portadecor, Portasynchro 3D	Okł. Lakierowana Premium, Portaperfect 3D, Portalamino
E.0-E.5	779 958,17	879 1 081,17

INFORMACJE TECHNICZNE

KONSTRUKCJA SKRZYDŁA

Skrzydła w zależności od wzoru składają się z ramiaków poziomych, pomiędzy którymi znajdują się płyciny lub szyby matowe wykonane ze szkła hartowanego o grubości 6 mm. Przygotowanie do skrótu maksymalnie 60 mm. Przy szerokości „100” wymagany jest 3 zawias.

AKCESORIA

- Zamek dostępny w wariantach: na klucz zwykły, z blokadą łazienkową lub dostosowany pod wkładkę patentową
- Drzwi przylgowe: trzy zawiasy czopowe standard lub PRIME
- Drzwi bezprzylgowe: dwa zawiasy 3D
- Pochwyty okrągły (do drzwi przesuwnych)

OŚCIEŻNICE

Rekomendowane ościeżnice przylgowe:

- PORTA SYSTEM str. 190
- MINIMAX str. 188
- STALOWE str. 200-205

Rekomendowane ościeżnice bezprzylgowe:

- PORTA SYSTEM ELEGANCE str. 192
- PORTA SYSTEM ELEGANCE 90 stopni str. 192
- LEVEL str. 196

UWAGI

- Norma PN EN 14351-2:2018-12.
- Możliwość dowolnego zestawienia wymiarów skrzydeł w drzwiach podwójnych.
- Skrzydło podwójne niedostępne z zamkiem magnetycznym.
- W skrzydłach podwójnych bezprzylgowych występują dwa skrzydła czynne i bierne w rozmiarach 60-100.
- Zawiasy PRIME lub zawiasy 3D – pakowane z ościeżnicą.
- Dolna powierzchnia ramiaków pionowych zabezpieczona przed wilgocią w technologii TechnoPORTA AQUA STOP.

DOPLĄTY

rozmiar „100”	54 66,42
tuleje lub podcięcie wentylacyjne	39 47,97
czarna szyba 1 szt.	27 33,21
zamek czarny i zawiasy czopowe czarne	22 27,06
zamek magnetyczny z czołem ze stali nierdzewnej	49 60,27
zamek magnetyczny czarny i zawiasy czopowe czarne w drzwiach przylg.	65 79,95
zamek magnetyczny czarny lub biały w drzwiach bezprzylg.	65 79,95
zamek magnetyczny złoty	85 104,55
PROMOCJA – pakiet PRIME	bez dopłaty
skrzydła bezprzylgowe trzeci zawias 3D kolor srebrny, biały, czarny (dopłata do ceny ośc.)	113 138,99
skrzydła bezprzylgowe trzeci zawias 3D kolor złoty (dopłata do ceny ośc.)	130 159,90
skrzydła bezprzylgowe zawiasy 3D kolor złoty (dopłata do ceny ośc.)	59 72,57
skrzydła przesuwne – pochwyty podłużny	83 102,09
skrzydła przesuwne – zamek hakowy z pochwytnymi bocznymi	179 220,17
klamka z szyldem	(str. 213)

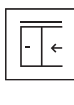
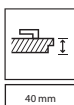
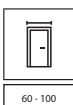
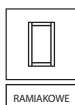



PORTA VERTE HOME B.5, Wenge White, klamka ELEGANT czarna



DOPASUJ DRZWI
DO PODŁÓG
I MEBLI



W WIELU
ULUBIONYCH
KOLORACH



AQUA STOP



model B.1



model B.2



model B.5



klamka ELEGANT

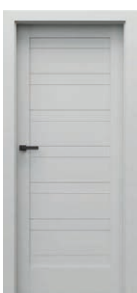

model D.0



model D.2



model D.7



dedykowana szyba matowa z prze-
zroczystymi paskami w modelu B.5



model D.0 intarsje



model D.7 intarsje

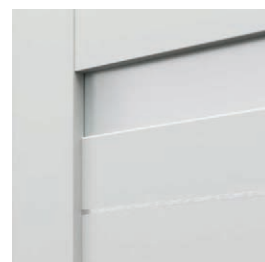

szyba matowa hartowana i intarsje
w kolorze aluminium

od 655 | **805,65**

cena skrzydła netto | **brutto (PLN)**

PORTA VERTE HOME, grupa B i D

ECONOMIC ●○○

KOLORYSTYKA

Okleina Lakierowana Premium ▼▼▼▼▼



Okleina Portadecor ▼▼▼▼▼

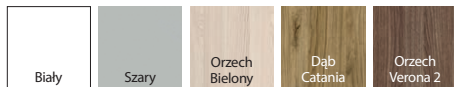

Okleina Portasynchro 3D ▼▼▼▼▼



Okleina Portaperfect 3D ▼▼▼▼▼

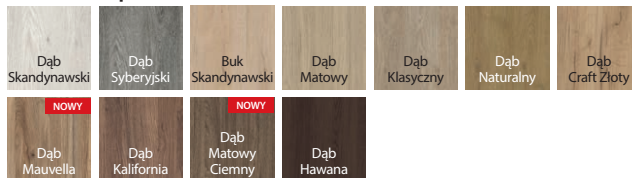

Portalamino ▼▼▼▼▼

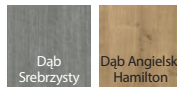

CENNIK NETTO | BRUTTO PLN (zwróć uwagę na DOPLĄTY)

MODELE	Portadecor, Portasynchro 3D	Okl. Lakierowana Premium, Portaperfect 3D, Portalamino
B.0-B.7	655 805,65	845 1 039,35
D.0 - D.7	655 805,65	825 1 014,75
D.0 - D.7 INTARSJE	705 867,15	875 1 076,25

INFORMACJE TECHNICZNE

KONSTRUKCJA SKRZYDŁA

Skrzydła w zależności od wzoru składają się z ramiaków poziomych, pomiędzy którymi znajdują się płyciny lub szyby matowe wykonane ze szkła hartowanego o grubości 4 mm. Przygotowanie do skrótu maksymalnie 30 mm. Przy szerokości „100” wymagany jest 3 zawias

AKCESORIA

- Zamek dostępny w wariantach: na klucz zwykły, z blokadą łazienkową, dostosowany pod wkładkę patentową lub bez nawiertu pod klucz
- Drzwi przylgowe: trzy zawiasy czopowe standard lub PRIME (opcja za dopłatą)
- Drzwi bezprzylgowe: dwa zawiasy 3D
- Pochwyty okrągły (do drzwi przesuwnych)

OŚCIEŻNICE

Rekomendowane ościeżnice przylgowe:

- PORTA SYSTEM str. 190
- MINIMAX str. 188
- STALOWE str. 200-205

Rekomendowane ościeżnice bezprzylgowe:

- PORTA SYSTEM ELEGANCE str. 192
- PORTA SYSTEM ELEGANCE 90 stopni str. 192
- LEVEL str. 196

UWAGI

- Norma PN EN 14351-2:2018-12.
- Możliwość dowolnego zestawienia wymiarów skrzydeł w drzwiach podwójnych.
- Skrzydło podwójne niedostępne z zamkiem magnetycznym.
- W skrzydłach podwójnych bezprzylgowych występują dwa skrzydła czynne i bierne w rozmiarach 60-100.
- Zawiasy PRIME lub zawiasy 3D – pakowane z ościeżnicą.
- Dolna powierzchnia ramiaków pionowych zabezpieczona przed wilgocią w technologii TechnoPORTA AQUA STOP.

DOPLĄTY

rozmiar „100”	54 66,42
tuleje lub podcięcie wentylacyjne	39 47,97
zawiasy PRIME (dotyczy dedykowanych ościeżnic)	22 27,06
zamek PRIME z czołem połysk (srebrny lub złoty)	11 13,53
zamek czarny i zawiasy czopowe czarne	22 27,06
zamek magnetyczny z czołem ze stali nierdzewnej	49 60,27
zamek magnetyczny czarny i zawiasy czopowe czarne w drzwiach przylg.	65 79,95
zamek magnetyczny czarny lub biały w drzwiach bezprzylg.	65 79,95
zamek magnetyczny złoty	85 104,55
skrzydła bezprzylgowe trzeci zawias 3D kolor srebrny, biały, czarny (dopłata do ceny ośc.)	113 138,99
skrzydła bezprzylgowe trzeci zawias 3D kolor złoty (dopłata do ceny ośc.)	130 159,90
skrzydła bezprzylgowe zawiasy 3D kolor złoty (dopłata do ceny ośc.)	59 72,57
skrzydła przesuwne – pochwyty podłużny	83 102,09
skrzydła przesuwne – zamek hakowy z pochwytnymi bocznymi klamka z szyldem	179 220,17 (str. 213)

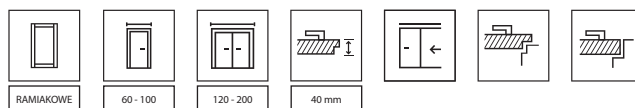



PORTA VERTE HOME C.5, Dąb Matowy, klamka SIMPLE czarny



DOPASUJ DRZWI
DO PODŁÓG
I MEBLI



W WIELU
ULUBIONYCH
KOLORACH



AQUA STOP



model C.0



model C.1



model C.2

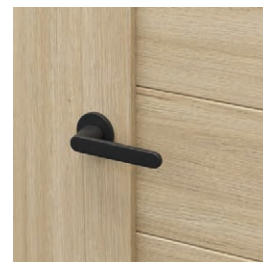

klamka SIMPLE



model C.3



model C.4



model C.5



intarsje w kolorze aluminium



model C.0 intarsje



model C.5 intarsje



szyba matowa hartowana

od 655 | **805,65**

cena skrzydła netto | **brutto (PLN)**

PORTA VERTE HOME, grupa C

ECONOMIC ●○○

KOLORYSTYKA

Okleina Lakierowana Premium ▼▼▼▼▼



Okleina Portadecor ▼▼▼▼▼

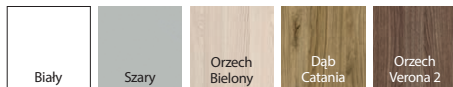

Okleina Portasynchro 3D ▼▼▼▼▼

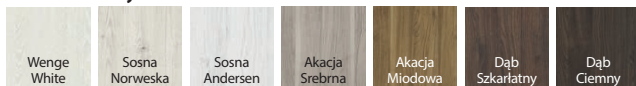

Okleina Portaperfect 3D ▼▼▼▼▼

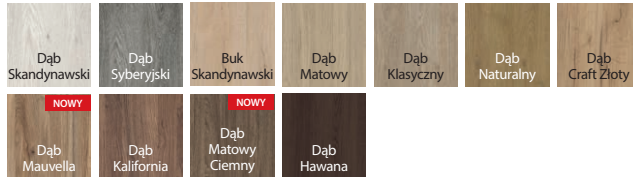

Portalamino ▼▼▼▼▼

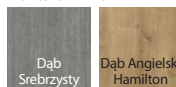

CENNIK NETTO | BRUTTO PLN (zwróć uwagę na DOPŁATY)

MODELE	Portadecor, Portasynchro 3D	Okł. Lakierowana Premium, Portaperfect 3D, Portalamino
C.0 - C.5	655 805,65	785 965,55
C.0 - C.5 INTARSJE	705 867,15	835 1 027,05

INFORMACJE TECHNICZNE

KONSTRUKCJA SKRZYDŁA

Skrzydła w zależności od wzoru składają się z ramiaków poziomych, pomiędzy którymi znajdują się płyciny lub szyby matowe wykonane ze szkła hartowanego o grubości 4 mm. Przygotowanie do skrótu maksymalnie 30 mm. Przy szerokości „100” wymagany jest 3 zawias

AKCESORIA

- Zamek dostępny w wariantach: na klucz zwykły, z blokadą łazienkową, dostosowany pod wkładkę patentową lub bez nawiertu pod klucz
- Drzwi przylgowe: trzy zawiasy czopowe standard lub PRIME (opcja za dopłatą)
- Drzwi bezprzylgowe: dwa zawiasy 3D
- Pochwyty okrągły (do drzwi przesuwnych)

OŚCIEŻNICE

Rekomendowane ościeżnice przylgowe:

- PORTA SYSTEM str. 190
- MINIMAX str. 188
- STALOWE str. 200-205

Rekomendowane ościeżnice bezprzylgowe:

- PORTA SYSTEM ELEGANCE str. 192
- PORTA SYSTEM ELEGANCE 90 stopni str. 192
- LEVEL str. 196

UWAGI

- Norma PN EN 14351-2:2018-12.
- Możliwość dowolnego zestawienia wymiarów skrzydeł w drzwiach podwójnych.
- Skrzydło podwójne niedostępne z zamkiem magnetycznym.
- W skrzydłach podwójnych bezprzylgowych występują dwa skrzydła czynne i bierne w rozmiarach 60-100.
- Zawiasy PRIME lub zawiasy 3D – pakowane z ościeżnicą.
- Dolna powierzchnia ramiaków pionowych zabezpieczona przed wilgocią w technologii TechnoPORTA AQUA STOP.

DOPŁATY

rozmiar „100”	54 66,42
tuleje lub podcięcie wentylacyjne	39 47,97
zawiasy PRIME (dotyczy dedykowanych ościeżnic)	22 27,06
zamek PRIME z czołem połysk (srebrny lub złoty)	11 13,53
zamek czarny i zawiasy czopowe czarne	22 27,06
zamek magnetyczny z czołem ze stali nierdzewnej	49 60,27
zamek magnetyczny czarny i zawiasy czopowe czarne w drzwiach przylg.	65 79,95
zamek magnetyczny czarny lub biały w drzwiach bezprzylg.	65 79,95
zamek magnetyczny złoty	85 104,55
skrzydła bezprzylgowe trzeci zawias 3D kolor srebrny, biały, czarny (dopłata do ceny ośc.)	113 138,99
skrzydła bezprzylgowe trzeci zawias 3D kolor złoty (dopłata do ceny ośc.)	130 159,90
skrzydła bezprzylgowe zawiasy 3D kolor złoty (dopłata do ceny ośc.)	59 72,57
skrzydła przesuwne – pochwyty podłużny	83 102,09
skrzydła przesuwne – zamek hakowy z pochwytnymi bocznymi klamką z szyldem	179 220,17 (str. 213)

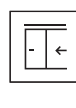
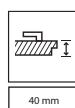
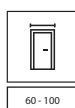
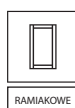



PORTA VERTE HOME M.1, Dąb Mauvella, klamka ELEGANT czarna



DOPASUJ DRZWI
DO PODŁÓG
I MEBLI



W WIELU
ULUBIONYCH
KOLORACH



AQUA STOP



model E.0



model E.1



model E.5



model E.0 tablica



klamka ELEGANT



model M.1



model M.2



opcja z czarną tablicą magnetyczną
do rysowania markerami kredowymi
(opcja dostępna w modelu E.0 z jednej
strony, tylko wersja przylgowa)

Skanuj QR kod
i poznaj nasze
promocje



porta.com.pl/promocje



szyba przezroczyta lub matowa
w modelach z gr M

od 655 | **805,65**

cena skrzydła netto | **brutto (PLN)**

PORTA VERTE HOME, grupa E i M

ECONOMIC ●●●

KOLORYSTYKA

Okleina Portadecor ♥♥♥♥♥

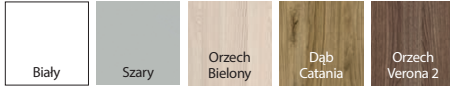

Okleina Portasynchro 3D ♥♥♥♥♥



Okleina Portaperfect 3D ♥♥♥♥♥



CENNIK NETTO | BRUTTO PLN (zwróć uwagę na DOPLĄTY)

MODELE	Portadecor, Portasynchro 3D	Portaperfect 3D
E.0	655 805,65	760 934,80
E.0 TABLICA	875 1 076,25	980 1 205,40
E.1, E.5	749 921,27	855 1 051,65
M.1	749 921,27	855 1 051,65
M.2	845 1 039,35	950 1 168,50

INFORMACJE TECHNICZNE

KONSTRUKCJA SKRZYDŁA

Skrzydła w zależności od wzoru składają się z ramiaków poziomych, pomiędzy którymi znajdują się płyciny lub szyby matowe wykonane ze szkła hartowanego o grubości 4 mm. W modelu M dostępna szyba przezroczysta. Przygotowanie do skrótu maksymalnie 30 mm. Przy szerokości „100” wymagany jest 3 zawias.

AKCESORIA

- Zamek dostępny w wariantach: na klucz zwykły, z blokadą łazienkową, dostosowany pod wkładkę patentową lub bez nawiertu pod klucz
- Drzwi przylgowe: trzy zawiasy czopowe standard lub PRIME (opcja za dopłatą)
- Drzwi bezprzylgowe: dwa zawiasy 3D
- Pochwyty okrągły (do drzwi przesuwanych)

OŚCIEŻNICE

Rekomendowane ościeżnice przylgowe:

- PORTA SYSTEM str. 190
- MINIMAX str. 188
- STAŁOWE str. 200-205

Rekomendowane ościeżnice bezprzylgowe:

- PORTA SYSTEM ELEGANCE str. 192
- PORTA SYSTEM ELEGANCE 90 stopni str. 192
- LEVEL str. 196

UWAGI

- Norma PN EN 14351-2:2018-12.
- Możliwość dowolnego zestawienia wymiarów skrzydeł w drzwiach podwójnych.
- Skrzydło podwójne niedostępne z zamkiem magnetycznym.
- W skrzydłach podwójnych bezprzylgowych występują dwa skrzydła czynne i bierne w rozmiarach 60-100.
- Model E.0 z tablicą niedostępny w rozmiarze „100”.
- Zawiasy PRIME lub zawiasy 3D – pakowane z ościeżnicą.
- Dolna powierzchnia ramiaków pionowych zabezpieczona przed wilgocią w technologii TechnoPORTA AQUA STOP.

DOPLĄTY

rozmiar „100”	54 66,42
tuleje lub podcięcie wentylacyjne	39 47,97
zawiasy PRIME (dotyczy dedykowanych ościeżnic)	22 27,06
zamek PRIME z czolem polysk (srebrny lub złoty)	11 13,53
zamek czarny i zawiasy czopowe czarne	22 27,06
zamek magnetyczny z czolem ze stali nierdzewnej	49 60,27
zamek magnetyczny czarny i zawiasy czopowe czarne w drzwiach przylg.	65 79,95
zamek magnetyczny czarny lub biały w drzwiach bezprzylg.	65 79,95
zamek magnetyczny złoty	85 104,55
skrzydła bezprzylgowe trzeci zawias 3D kolor srebrny, biały, czarny (dopłata do ceny ośc.)	113 138,99
skrzydła bezprzylgowe trzeci zawias 3D kolor złoty (dopłata do ceny ośc.)	130 159,90
skrzydła bezprzylgowe zawiasy 3D kolor złoty (dopłata do ceny ośc.)	59 72,57
skrzydła przesuwne – pochwyty podłużny	83 102,09
skrzydła przesuwne – zamek hakowy z pochwytnymi bocznymi kłamka z szyldem	179 220,17 (str. 213)

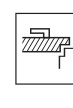
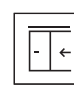
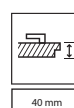
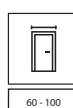
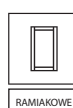

**KLAMKA
ZA 1 GROSZ**



PORTA VERTE HOME G.4, Biały, klamka ELEGANT czarna



DOPASUJ DRZWI
DO PODŁÓG
I MEBLI



W WIELU
ULUBIONYCH
KOLORACH



AQUA STOP



model G.0



model G.1



model G.2



klamka ELEGANT



model G.3

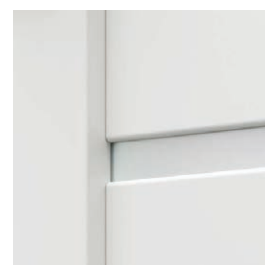

model G.4

model G.4
z czarnymi szymbami

przeszklenie w modelu G.4



model G.0 intarsje



model G.4 intarsje

listwa dekoracyjna w okleinie
Portaperfect w modelu G.0,
cofnięta względem powierzchni
paneli skrzydła, usłojenie pionowe
(opcja za dopłatą)

od 655 | **805,65**

cena skrzydła netto | **brutto (PLN)**

PORTA VERTE HOME, grupa G

ECONOMIC ●○○

KOLORYSTYKA

Okleina Portadecor ▼▼▼▼▼



Okleina Portasynchro 3D ▼▼▼▼▼



Okleina Portaperfect 3D ▼▼▼▼▼

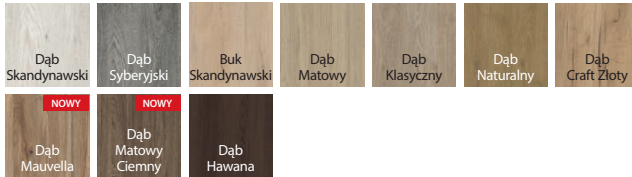

KOLORYSTYKA LISTWY DEKORACYJNEJ

Okleina Portaperfect 3D ▼▼▼▼▼



Aluminium szczotkowane



Skanuj QR kod i poznaj nasze promocje



porta.com.pl/promocje

CENNIK NETTO | BRUTTO PLN (zwróć uwagę na DOPŁATY)

MODELE	Portadecor, Portasynchro 3D	Portaperfect 3D
G.0 - G.4	655 805,65	760 934,80
G.0 - G.4 INTARSJE	705 867,15	810 996,30

INFORMACJE TECHNICZNE

KONSTRUKCJA SKRZYDŁA

Skrzydła w zależności od wzoru składają się z ramiaków poziomych, pomiędzy którymi znajdują się płyciny lub szyby matowe wykonane ze szkła hartowanego o grubości 4 mm. Przygotowanie do skrótu maksymalnie 30 mm. Przy szerokości „100” wymagany jest 3 zawias.

WYKOŃCZENIE

W skrzydłach w Białej okleinie istnieje możliwość wyboru listw dekoracyjnych w okleinie Portaperfect lub w okleinie Aluminium szczotkowane (opcja za dopłatą).

AKCESORIA

- Zamek dostępny w wariantach: na klucz zwykły, z blokadą łazienkową, dostosowany pod wkładkę patentową lub bez nawiertu pod klucz
- Drzwi przylgowe: trzy zawiasy czopowe standard lub PRIME (opcja za dopłatą)
- Drzwi bezprzylgowe: dwa zawiasy 3D
- Pochwyty okrągły (do drzwi przesuwnych)

OŚCIEŻNICE

Rekomendowane ościeżnice przylgowe:

- PORTA SYSTEM str. 190
- MINIMAX str. 188
- STALOWE str. 200-205

Rekomendowane ościeżnice bezprzylgowe:

- PORTA SYSTEM ELEGANCE str. 192
- PORTA SYSTEM ELEGANCE 90 stopni str. 192
- LEVEL str. 196

UWAGI

- Norma PN EN 14351-2:2018-12.
- Możliwość dowolnego zestawienia wymiarów skrzydeł w drzwiach podwójnych.
- Skrzydło podwójne niedostępne z zamkiem magnetycznym.
- W skrzydłach podwójnych bezprzylgowych występują dwa skrzydła czynne i bierne w rozmiarach 60-100.
- Zawiasy PRIME lub zawiasy 3D – pakowane z ościeżnicą.
- Dolna powierzchnia ramiaków pionowych zabezpieczona przed wilgocią w technologii TechnoPORTA AQUA STOP.

DOPŁATY

rozmiar „100”	54 66,42
tuleje lub podcięcie wentylacyjne	39 47,97
czarna szyba 1 szt.	27 33,21
listwa dekoracyjna okł. aluminium szczotkowane – skrz. Białe	43 52,89
listwa dekoracyjna w okł. Portaperfect – skrz. Białe	22 27,06
zawiasy PRIME (dotyczy dedykowanych ościeżnic)	22 27,06
zamek PRIME z czołem połysk (srebrny lub złoty)	11 13,53
zamek czarny i zawiasy czopowe czarne	22 27,06
zamek magnetyczny z czołem ze stali nierdzewnej	49 60,27
zamek magnetyczny czarny i zawiasy czopowe czarne w drzwiach przylg.	65 79,95
zamek magnetyczny czarny lub biały w drzwiach bezprzylg.	65 79,95
zamek magnetyczny złoty	85 104,55
skrzydła bezprzylgowe trzeci zawias 3D kolor srebrny, biały, czarny (dopłata do ceny ość.)	113 138,99
skrzydła bezprzylgowe trzeci zawias 3D kolor złoty (dopłata do ceny ość.)	130 159,90
skrzydła bezprzylgowe zawiasy 3D kolor złoty (dopłata do ceny ość.)	59 72,57
skrzydła przesuwne – pochwyt podłużny	83 102,09
skrzydła przesuwne – zamek hakowy z pochwytami bocznymi	179 220,17
klamka z szyldem	(str. 213)

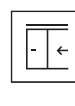
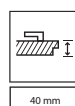
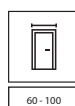
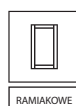

DOSTĘPNE
W MAGAZYNIE
PRODUCENTA

TOP
KOLEKCJE



PORTA VERTE HOME H.5, Dąb Naturalny, klamka NEXT srebrna



DOPASUJ DRZWI DO PODŁÓG I MEBLI



W WIELU ULUBIONYCH KOLORACH



AQUA STOP



model H.0



model H.1



model H.2



klamka EUFORIA



model H.3



model H.4



model H.5



model H.5 z czarnymi szymbami



plycina w modelu H.0



listwa dekoracyjna w okleinie Portaperfect w modelu H.0, cofnięta względem powierzchni paneli skrzydła, usłojenie pionowe (opcja za dopłatą)

od 655 | **805,65**

cena skrzydła netto | **brutto (PLN)**

PORTA VERTE HOME, grupa H

ECONOMIC ●○○

KOLORYSTYKA

Okleina Portadecor ▼▼▼▼▼

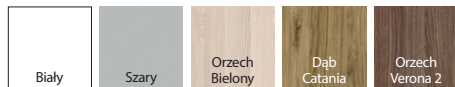

Okleina Portasynchro 3D ▼▼▼▼▼

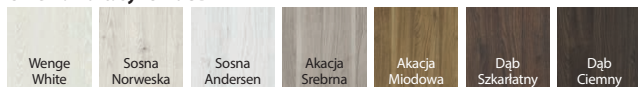

Okleina Portaperfect 3D ▼▼▼▼▼

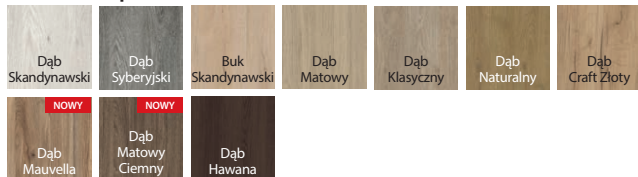

KOLORYSTYKA LISTWY DEKORACYJNEJ

Okleina Portaperfect 3D ▼▼▼▼▼



Aluminium szczotkowane



CENNIK NETTO | BRUTTO PLN (zwróć uwagę na DOPŁATY)

MODELE	Portadecor, Portasynchro 3D	Portaperfect 3D
H.0 - H.5	655 805,65	760 934,80

INFORMACJE TECHNICZNE

KONSTRUKCJA SKRZYDŁA

Skrzydła w zależności od wzoru składają się z ramiaków poziomych, pomiędzy którymi znajdują się płyciny lub szyby matowe wykonane ze szkła hartowanego o grubości 4 mm. Przygotowanie do skrótu maksymalnie 30 mm. Przy szerokości „100” wymagany jest 3 zawias.

WYKOŃCZENIE

W skrzydłach w Białej okleinie istnieje możliwość wyboru listw dekoracyjnych w okleinie Portaperfect lub w okleinie Aluminium szczotkowane (opcja za dopłatą).

AKCESORIA

- Zamek dostępny w wariantach: na klucz zwykły, z blokadą łazienkową, dostosowany pod wkładkę patentową lub bez nawiertu pod klucz
- Drzwi przylgowe: trzy zawiasy czopowe standard lub PRIME (opcja za dopłatą)
- Drzwi bezprzylgowe: dwa zawiasy 3D
- Pochwyty okrągły (do drzwi przesuwnych)

OŚCIEŻNICE

Rekomendowane ościeżnice przylgowe:

- PORTA SYSTEM str. 190
- MINIMAX str. 188
- STALOWE str. 200-205

Rekomendowane ościeżnice bezprzylgowe:

- PORTA SYSTEM ELEGANCE str. 192
- PORTA SYSTEM ELEGANCE 90 stopni str. 192
- LEVEL str. 196

UWAGI

- Norma PN EN 14351-2:2018-12.
- Możliwość dowolnego zestawienia wymiarów skrzydeł w drzwiach podwójnych.
- Skrzydło podwójne niedostępne z zamkiem magnetycznym.
- W skrzydłach podwójnych bezprzylgowych występują dwa skrzydła czynne i bierne w rozmiarach 60-100.
- Zawiasy PRIME lub zawiasy 3D – pakowane z ościeżnicą.
- Dolna powierzchnia ramiaków pionowych zabezpieczona przed wilgocią w technologii TechnoPORTA AQUA STOP.

DOPLATY

rozmiar „100”	54 66,42
tuleje lub podcięcie wentylacyjne	39 47,97
czarna szyba 1 szt.	27 33,21
listwa dekoracyjna okl. aluminium szczotkowane – skrz. Białe	43 52,89
listwa dekoracyjna w okl. Portaperfect – skrz. Białe	22 27,06
zawiasy PRIME (dotyczy dedykowanych ościeżnic)	22 27,06
zamek PRIME z czolem połysk (srebrny lub złoty)	11 13,53
zamek czarny i zawiasy czopowe czarne	22 27,06
zamek magnetyczny z czolem ze stali nierdzewnej	49 60,27
zamek magnetyczny czarny i zawiasy czopowe czarne w drzwiach przylg.	65 79,95
zamek magnetyczny czarny lub biały w drzwiach bezprzylg.	65 79,95
zamek magnetyczny złoty	85 104,55
skrzydła bezprzylgowe trzeci zawias 3D kolor srebrny, biały, czarny (dopłata do ceny ośc.)	113 138,99
skrzydła bezprzylgowe trzeci zawias 3D kolor złoty (dopłata do ceny ośc.)	130 159,90
skrzydła bezprzylgowe zawiasy 3D kolor złoty (dopłata do ceny ośc.)	59 72,57
skrzydła przesuwne – pochwyt podłużny	83 102,09
skrzydła przesuwne – zamek hakowy z pochwytami bocznymi	179 220,17
klamka z szyldem	(str. 213)

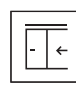
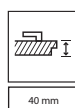
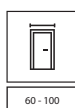
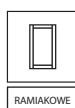



PORTA VERTE HOME J.6, Biały, klamka EUFORIA czarna



DOPASUJ DRZWI DO PODŁÓG I MEBLI



W WIELU ULUBIONYCH KOLORACH



AQUA STOP



model J.0



model J.1



model J.2



przeszklenie w modelu J.6



model J.4



model J.5



model J.6



model J.6 z czarnymi szybami

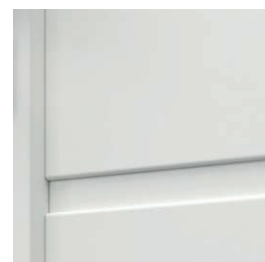

plycina w modelu J.0



listwa dekoracyjna w okleinie Portaperfect w modelu J.0, cofnięta względem powierzchni paneli skrzydła, usłojenie pionowe (opcja za dopłatą)

od 655 | **805,65**

cena skrzydła netto | **brutto (PLN)**

PORTA VERTE HOME, grupa J

ECONOMIC ●○○

KOLORYSTYKA

Okleina Portadecor ▼▼▼▼▼

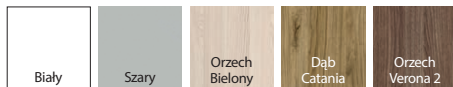

Okleina Portasynchro 3D ▼▼▼▼▼

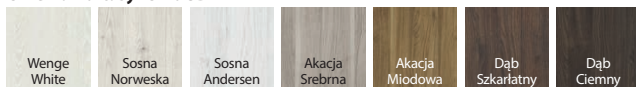

Okleina Portaperfect 3D ▼▼▼▼▼

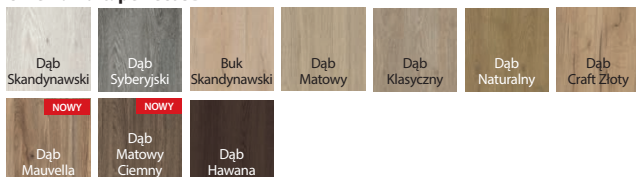

KOLORYSTYKA LISTWY DEKORACYJNEJ

Okleina Portaperfect 3D ▼▼▼▼▼



Aluminium szczotkowane



CENNIK NETTO | BRUTTO PLN (zwróć uwagę na DOPŁATY)

MODELE	Portadecor, Portasynchro 3D	Portaperfect 3D
J.0 - J.6	655 805,65	760 934,80

INFORMACJE TECHNICZNE

KONSTRUKCJA SKRZYDŁA

Skrzydła w zależności od wzoru składają się z ramiaków poziomych, pomiędzy którymi znajdują się płyciny lub szyby matowe wykonane ze szkła hartowanego o grubości 4 mm. Przygotowanie do skrótu maksymalnie 30 mm. Przy szerokości „100” wymagany jest 3 zawiasy.

WYKOŃCZENIE

W skrzydłach w Białej okleinie istnieje możliwość wyboru listew dekoracyjnych w okleinie Portaperfect lub w okleinie Aluminium szczotkowane (opcja za dopłatą).

AKCESORIA

- Zamek dostępny w wariantach: na klucz zwykły, z blokadą łazienkową, dostosowany pod wkładkę patentową lub bez nawiertu pod klucz
- Drzwi przylgowe: trzy zawiasy czopowe standard lub PRIME (opcja za dopłatą)
- Drzwi bezprzylgowe: dwa zawiasy 3D
- Pochwyty okrągły (do drzwi przesuwnych)

OŚCIEŻNICE

Rekomendowane ościeżnice przylgowe:

- PORTA SYSTEM str. 190

- MINIMAX str. 188

- STALOWE str. 200-205

Rekomendowane ościeżnice bezprzylgowe:

- PORTA SYSTEM ELEGANCE str. 192

- PORTA SYSTEM ELEGANCE 90 stopni str. 192

- LEVEL str. 196

UWAGI

- Norma PN EN 14351-2:2018-12.
- Możliwość dowolnego zestawienia wymiarów skrzydeł w drzwiach podwójnych.
- Skrzydło podwójne niedostępne z zamkiem magnetycznym.
- W skrzydłach podwójnych bezprzylgowych występują dwa skrzydła czynne i bierne w rozmiarach 60-100.
- Zawiasy PRIME lub zawiasy 3D – pakowane z ościeżnicą.
- Dolna powierzchnia ramiaków pionowych zabezpieczona przed wilgocią w technologii TechnoPORTA AQUA STOP.

DOPŁATY

rozmiar „100”	54 66,42
tuleje lub podcięcie wentylacyjne	39 47,97
czarna szyba 1 szt.	27 33,21
listwa dekoracyjna okl. aluminium szczotkowane – skrz. Białe	43 52,89
listwa dekoracyjna w okl. Portaperfect – skrz. Białe	22 27,06
zawiasy PRIME (dotyczy dedykowanych ościeżnic)	22 27,06
zamek PRIME z czolem polysk (srebrny lub złoty)	11 13,53
zamek czarny i zawiasy czopowe czarne	22 27,06
zamek magnetyczny z czolem ze stali nierdzewnej	49 60,27
zamek magnetyczny czarny i zawiasy czopowe czarne w drzwiach przylg.	65 79,95
zamek magnetyczny czarny lub biały w drzwiach bezprzylg.	65 79,95
zamek magnetyczny złoty	85 104,55
skrzydła bezprzylgowe trzeci zawias 3D kolor srebrny, biały, czarny (dopłata do ceny ośc.)	113 138,99
skrzydła bezprzylgowe trzeci zawias 3D kolor złoty (dopłata do ceny ośc.)	130 159,90
skrzydła bezprzylgowe zawiasy 3D kolor złoty (dopłata do ceny ośc.)	59 72,57
skrzydła przesuwne – pochwyt podłużny	83 102,09
skrzydła przesuwne – zamek hakowy z pochwytami bocznymi	179 220,17
klamka z szyldem	(str. 213)

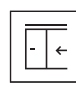
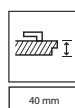
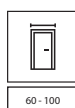
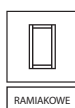



PORTA VERTE HOME N.3, Akacja Srebrna, klamka ELEGANT czarna



DOPASUJ DRZWI
DO PODŁÓG
I MEBLI



W WIELU
ULUBIONYCH
KOLORACH



AQUA STOP



model L.0



model L.1



model L.2



model L.3



klamka ELEGANT



model N.0



model N.1



model N.2



model N.3



plycina w modelu L.0

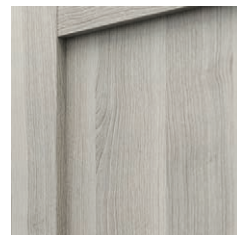

plycina w modelu N.0

Skanuj QR kod

i poznaj nasze
promocje na modele
z grupy N



porta.com.pl/promocje

od 655 | **805,65**

cena skrzydła netto | **brutto (PLN)**

PORTA VERTE HOME, grupa L i N

ECONOMIC ●○○

KOLORYSTYKA

Okleina Portadecor ▼▼▼▼▼

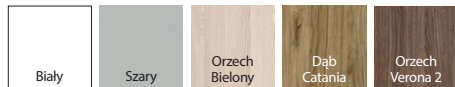

Okleina Portasynchro 3D ▼▼▼▼▼



Okleina Portaperfect 3D ▼▼▼▼▼

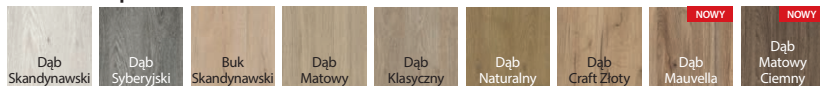

CENNIK NETTO | BRUTTO PLN (zwróć uwagę na DOPŁATY)

MODELE	Portadecor, Portasynchro 3D	Portaperfect 3D
L.0 - L.4	655 805,65	760 934,80
N.0 - N.3	655 805,65	760 934,80

INFORMACJE TECHNICZNE

KONSTRUKCJA SKRZYDŁA

Skrzydła w zależności od wzoru składają się z ramiaków poziomych, pomiędzy którymi znajdują się płyciny lub szyby matowe wykonane ze szkła hartowanego o grubości 4 mm. Przygotowanie do skrótu maksymalnie 30 mm. Przy szerokości „100” wymagany jest 3 zawias

AKCESORIA

- Zamek dostępny w wariantach: na klucz zwykły, z blokadą łazienkową, dostosowany pod wkładkę patentową lub bez nawiertu pod klucz
- Drzwi przylgowe: trzy zawiasy czopowe standard lub PRIME (opcja za dopłatą)
- Drzwi bezprzylgowe: dwa zawiasy 3D
- Pochwyt okrągły (do drzwi przesuwanych)

OŚCIEŻNICE

Rekomendowane ościeżnice przylgowe:

- PORTA SYSTEM str. 190
- MINIMAX str. 188
- STALOWE str. 200-205

Rekomendowane ościeżnice bezprzylgowe:

- PORTA SYSTEM ELEGANCE str. 192
- PORTA SYSTEM ELEGANCE 90 stopni str. 192
- LEVEL str. 196

UWAGI

- Norma PN EN 14351-2:2018-12.
- Możliwość dowolnego zestawienia wymiarów skrzydeł w drzwiach podwójnych.
- Skrzydło podwójne niedostępne z zamkiem magnetycznym.
- W skrzydłach podwójnych bezprzylgowych występują dwa skrzydła czynne i bierne w rozmiarach 60-100.
- Zawiasy PRIME lub zawiasy 3D – pakowane z ościeżnicą.
- Dolna powierzchnia ramiaków pionowych zabezpieczona przed wilgocią w technologii TechnoPORTA AQUA STOP.

DOPLATY

rozmiar „100”	54 66,42
tuleje lub podcięcie wentylacyjne	39 47,97
zawiasy PRIME (dotyczy dedykowanych ościeżnic)	22 27,06
zamek PRIME z czołem polysk (srebrny lub złoty)	11 13,53
zamek czarny i zawiasy czopowe czarne	22 27,06
zamek magnetyczny z czołem ze stali nierdzewnej	49 60,27
zamek magnetyczny czarny i zawiasy czopowe czarne w drzwiach przylg.	65 79,95
zamek magnetyczny czarny lub biały w drzwiach bezprzylg.	65 79,95
zamek magnetyczny złoty	85 104,55
skrzydła bezprzylgowe trzeci zawias 3D kolor srebrny, biały, czarny (dopłata do ceny ośc.)	113 138,99
skrzydła bezprzylgowe trzeci zawias 3D kolor złoty (dopłata do ceny ośc.)	130 159,90
skrzydła bezprzylgowe zawiasy 3D kolor złoty (dopłata do ceny ośc.)	59 72,57
skrzydła przesuwne – pochwyt podłużny	83 102,09
skrzydła przesuwne – zamek hakowy z pochwytnymi bocznymi klamka z sztydem	179 220,17 (str. 213)

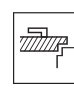
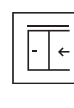
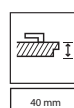

DRUGIE SKRZYDŁO -50%



PORTA UNI KOLOR MODERN z czarną szybą, Kaszmir Matt, klamka DIVO FIT Q czarna



BEZPIECZNA
SZYBA
LAMINOWANA



DETAL MA
ZNACZENIE



TRWAŁE
WYKOŃCZENIE



model 1.1



model 4.A

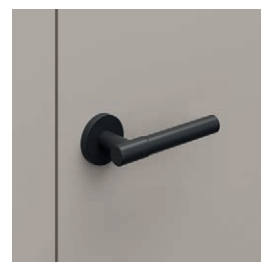

klamka MODERNO



model H.1



model F.1



model L.1



model I.1



intarsja czarna
dostępne również intarsje
srebrne i złote

Skanuj QR kod
i poznaj nasze kolory



od 629 | **773,67**cena skrzydła netto | **brutto (PLN)**

PORTA UNI KOLOR MODERN

PREMIUM ●●●

KOLORYSTYKA

Okleina Lakierowana Matt ♥♥♥♥♥◇



CENNIK NETTO | BRUTTO PLN (zwróć uwagę na DOPŁATY)

MODEL	Okleina Lakierowana Matt
1.1	629 773,67
H.1, F.1, L.1, I.1	829 1 019,67
4.A	1145 1 408,35

INFORMACJE TECHNICZNE

KONSTRUKCJA SKRZYDŁA

Wypełnienie stanowi „plaster miodu” lub płyta wiórowa wzmocniona wewnętrznym ramiakiem (opcja za dopłatą). Całość obłożona jest płytą HDF. Wypełnienie płyta wiórowa zawiera przygotowanie do skrótów w standardzie. Przy opcji „wzmocnienie pod samozamykacz” oraz szerokości „100” i „110” wymagany jest 3 zawias. Rozmiar „110” dostępny tylko z wypełnieniem płyta wiórowa.

WYKOŃCZENIE

Skrzydła uzupełnione są intarsjami w kolorze srebrnym, złotym lub czarnym o szerokości 6 mm. Modele przeszklone z szybą laminowaną bezpieczną o gr. 8 mm matową lub z szybą czarną (opcja za dopłatą).

AKCESORIA

- Drzwi przylgowe: dwa lub trzy zawiasy czopowe standard lub PRIME (opcja za dopłatą)
- Drzwi bezprzylgowe: dwa zawiasy 3D
- Zamek: na klucz zwykły, z blokadą łazienkową lub dostosowany pod wkładkę patentową
- Pochwyty okrągły (do drzwi przesuwnych)

OŚCIEŻNICE

Rekomendowane ościeżnice przylgowe:

- PORTA SYSTEM str. 190

Rekomendowane ościeżnice bezprzylgowe:

- PORTA SYSTEM ELEGANCE str. 192

- PORTA SYSTEM ELEGANCE 90 stopni str. 192

UWAGI

- Norma PN EN 14351-2:2018-12.
- Możliwość dowolnego zestawienia wymiarów skrzydeł w drzwiach podwójnych.
- Skrzydło podwójne niedostępne z zamkiem magnetycznym.
- Skrzydło bierne w rozmiarach „60” do „100”. Skrzydło bierne w rozmiarach „30”, „40”, „50” (tzw. dostawka), tylko w wersji pełnej.
- W skrzydłach podwójnych bezprzylgowych występują dwa skrzydła czynne i bierne w rozmiarach 60-100.
- Rozmiar „110” niedostępny dla modelu 4.A.
- Stały wymiar szyby dla modelu 4.A.
- Zawiasy PRIME lub zawiasy 3D – pakowane z ościeżnicą.

DOPLATY

czarna szyba – model 4.A	172 211,56
rozmiar „100”, „110”	54 66,42
przygotowanie do skrótów (maks. 60 mm)	28 34,44
wypełnienie płytą wiórową otworową	118 145,14
wypełnienie płytą wiórową pełną	150 184,50
podcięcie, tuleje wentylacyjne	39 47,97
uszczelka opadająca (niedostępna w modelu 4.A)	146 179,58
zawiasy PRIME (dotyczy dedykowanych ościeżnic)	22 27,06
zamek PRIME z czołem połysk (srebrny lub złoty)	11 13,53
zamek czarny i zawiasy czopowe czarne	22 27,06
zamek magnetyczny z czołem ze stali nierdzewnej	49 60,27
zamek magnetyczny czarny lub biały w drzwiach bezprzylg.	65 79,95
zamek magnetyczny czarny i zawiasy czopowe czarne w drzwiach przylg.	65 79,95
zamek magnetyczny złoty	85 104,55
skrzydła bezprzylgowe trzeci zawias 3D kolor srebrny, biały, czarny (dopłata do ceny ości.)	113 138,99
skrzydła bezprzylgowe trzeci zawias 3D kolor złoty (dopłata do ceny ości.)	130 159,90
skrzydła bezprzylgowe zawiasy 3D kolor złoty (dopłata do ceny ości.)	59 72,57
skrzydła przesuwne – pochwyt podłużny	83 102,09
skrzydła przesuwne – zamek hakowy z pochwytami bocznymi	179 220,17
wzmocnienie pod samozamykacz – wymagany 3 zawias	28 34,44
klamka z szyldem	(str. 213)

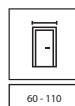

60 - 110



120 - 200

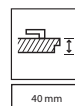

40 mm

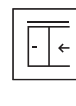

NOWOŚĆ



PORTA RESIST 1.1, Dąb Casella Naturalny, klamka DIVO FIT czarna

DOPASUJ
DRZWI
DO PODŁÓG
I MEBLISTRUKTURA
DREWNAAQUA
STOPTRWAŁE
WYKOŃCZENIETRWAŁA
KRAWĘDŹPOWIERZCHNIA
ODPORNĄ
NA SZOROWANIE

usłojenie pionowe:



model 1.1



model 1.2



model 1.3



model 1.4



klamka DIVO FIT czarna

usłojenie poziome:



model 7.1



model 7.2



model 7.3



model 7.4

intarsja czarna
dostępne również intarsje srebrne

usłojenie pionowe lub poziome:



model B.1*



model E.1*



model H.1*

usłojenie pionowe:

model 4.A
dostępna również
czarna szyba

model 4.B

przeszklenie w modelu 4.A
dostępna również szyba
czarna - opcja za dopłatą

* usłojenie zgodne z kierunkiem intarsji

od 755 | **928,65**

cena skrzydła netto | **brutto (PLN)**

PORTA RESIST

PREMIUM ●●●

KOLORYSTYKA

Gladstone / Halifax ♥♥♥♥♥



Sprawdź możliwości realizacji innych modeli w PORTA KONTRAKT.

POLECAMY!

Powierzchnia skrzydła pokryta wysoko skompresowaną płytą z bardzo drobną strukturą włókien. Dzięki swojej dużej gęstości gwarantuje wysoką odporność na uderzenia, ścieranie i zarysowania.

CENNIK NETTO | BRUTTO PLN (zwróć uwagę na DOPŁATY)

MODELE	Gladstone / Halifax (ukł. Pionowy)	MODELE	Gladstone / Halifax (ukł. poziomy)	MODELE	Gladstone / Halifax
1.1	915 1 125,45	7.1	755 928,65	4.A	1209 1 487,07
1.2	995 1 223,85	7.2	835 1 027,05	4.B	1339 1 646,97
1.3	1035 1 273,05	7.3	875 1 076,25	E.1	945 1 162,35
1.4	1100 1 353,00	7.4	945 1 162,35	B.1, H.1	1105 1 359,15

POLECAMY!

Pakiet inwestycyjny - sprawdź szczegóły str. 106

INFORMACJE TECHNICZNE

KONSTRUKCJA SKRZYDŁA

Wypełnienie stanowi „plaster miodu” lub płyta wiórowa wzmocniona wewnętrznym ramiakiem (opcja za dopłatą), modele 1.4, 7.4 – płyta wiórowa pełna, 4.B – płyta wiórowa otworowa. Całość obłożona jest płytą HDF. Skrzydła 4.A, 4.B wyposażone są w szybę laminowaną bezpieczną o grubości 8 mm, która stanowi element konstrukcyjny skrzydła. Wypełnienie płyta wiórowa zawiera przygotowanie do skrótu w standardzie. Rozmiar „110” dostępny tylko z wypełnieniem płyta wiórowa, rozmiary przeszkleń – jak w „100”. Przy opcji „wzmocnienie pod samozamykacz” oraz szerokości „100” i „110” wymagany jest 3 zawiasy.

WYKOŃCZENIE

Boki skrzydła pokryte są taśmą ABS. Modele z intarsjami uzupełnione są wstawkami w kolorze srebrnym lub czarnym o szerokości 6 mm. Szyba – modele gr. 1 i 7: „chinchilla”, matowa hartowana, przezroczysta, modele gr. 4: matowa laminowana bezpieczna 8 mm. Model 4.A możliwy do zamówienia z szybą czarną (opcja za dopłatą). Skrzydło pokryte jest płytą Gladstone/Halifax o strukturze synchronicznej, ościeżnica pokryta jest dopasowanym laminatem CPL 0,2 mm.

AKCESORIA

- Drzwi przylgowe: dwa lub trzy zawiasy czopowe standard lub PRIME
- Drzwi bezprzylgowe: dwa zawiasy 3D
- Zamek: na klucz zwykły, z blokadą łazienkową, dostosowany pod wkładkę patentową
- Pochwyty okrągły (do drzwi przesuwnych)

OŚCIEŻNICE

Rekomendowane ościeżnice przylgowe:

- PORTA SYSTEM str. 190
- MINIMAX str. 188
- STALOWE str. 200-205

Rekomendowane ościeżnice bezprzylgowe:

- PORTA SYSTEM ELEGANCE str. 192
- PORTA SYSTEM ELEGANCE 90 stopni str. 192

UWAGI

- Norma PN EN 14351-2:2018-12.
- Kratka, tuleje wentylacyjne i przygotowanie do skrótu niedostępne dla modeli gr. 4.
- Rozmiar „100” i „110” niedostępny dla modelu 1.4, 7.4.

- Rozmiar „110” niedostępny dla modeli z gr. 4.
- Stały wymiar szyb w modelu 4.A.
- Możliwość dowolnego zestawienia wymiarów skrzydeł w drzwiach podwójnych.
- Skrzydło podwójne niedostępne z zamkiem magnetycznym.
- Skrzydło bierne w rozmiarach „60” do „100”. Skrzydło bierne w rozmiarach „30”, „40”, „50” (tzw. dostawka), tylko w wersji pełnej.
- W skrzydłach podwójnych bezprzylgowych występują dwa skrzydła czynne i bierne w rozmiarach 60-100.
- Rozmiar „80” i „90” w normie inwestycyjnej dla drzwi przylgowych (światło przejścia 800, 900 mm) dostępny jako standard (dotyczy modeli gr. 1 i 7) – bez dopłaty.
- Zawiasy PRIME lub zawiasy 3D – pakowane z ościeżnicą.
- Dolna krawędź zabezpieczona przed wilgocią w technologii TechnoPORTA AQUA STOP.

DOPŁATY

rozmiar „100”, „110”	54 66,42
przygotowanie do skrótu (maks. 60 mm) – wyj. gr. 4	28 34,44
wypełnienie płytą wiórową otworową	118 145,14
wypełnienie płytą wiórową pełną	150 184,50
podcięcie, tuleje lub kratka wentylacyjna	39 47,97
uszczelka opadająca	146 179,58
bulaj – ze stali nierdzewnej – model 1.1, 7.1	537 660,51
bulaj czarny	589 724,47
czarna szyba – model 4.A	172 211,56
odwrócenie szyby	bez dopłaty
zamek czarny i zawiasy czopowe czarne	22 27,06
zamek magnetyczny z czolem ze stali nierdzewnej	49 60,27
zamek magnetyczny czarny i zawiasy czopowe czarne w drzwiach przylg.	65 79,95
zamek magnetyczny czarny lub biały w drzwiach bezprzylg.	65 79,95
zamek magnetyczny złoty	85 104,55
PROMOCJA – pakiet PRIME	bez dopłaty
skrzydła bezprzylgowe trzeci zawias 3D kolor srebrny, biały, czarny (dopłata do ceny ośc.)	113 138,99
skrzydła bezprzylgowe trzeci zawias 3D kolor złoty (dopłata do ceny ośc.)	130 159,90
skrzydła bezprzylgowe zawiasy 3D kolor złoty (dopłata do ceny ośc.)	59 72,57
skrzydła przesuwne – pochwyty podłużny	83 102,09
skrzydła przesuwne – zamek hakowy z pochwytyami bocznymi	179 220,17
pakiet inwestycyjny (dopłata do ośc.)	66 81,18
pakiet inwestycyjny (dopłata do skrz.)	66 81,18
wzmocnienie pod samozamykacz – wymagany 3 zawias	28 34,44
klamka z szyldem	(str. 213)

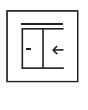
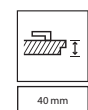
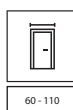



PORTA FOCUS 4.A, Orzech Naturalny (matowy), klamka CUBE czarna

DOPASUJ DRZWI
DO PODŁÓG
I MEBLIW WIELU
ULUBIONYCH
KOLORACHBEZPIECZNA
SZYBA
LAMINOWANATRWAŁA
KRAWĘDŹPOWIERZCHNIA
ODPORNĄ
NA SZOROWANIE

model 4.A

model 4.A
z czarną szybą

model 2.0



model 4.B



klamka CUBE

łączenie z szybą „na kant”
skrzydło przylgowełączenie z szybą „na kant”
skrzydło bezprzylgowe

od 1020 | **1 254,60**

cena skrzydła netto | **brutto (PLN)**

PORTA FOCUS

PREMIUM ●●●

KOLORYSTYKA

Okleina Portadecor ◆◆◆◆◆



Okleina Portasynchro 3D ◆◆◆◆◆



Okleina Portaperfect 3D ◆◆◆◆◆

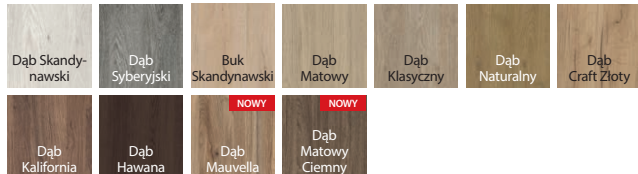

Laminat CPL HQ 0,2 ◆◆◆◆◆

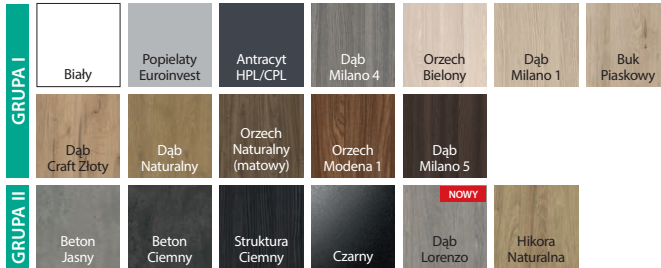

Portalamino ◆◆◆◆◆

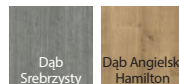

Okleina Lakierowana Matt ◆◆◆◆◆



CENNIK NETTO | BRUTTO PLN (zwróć uwagę na DOPŁATY)

MODELE	Portadecor, Portasynchro 3D	Portaperfect 3D, CPL HQ gr. I, Portalamino, Okleina Lakierowana Matt
2.0	1020 1 254,60	1130 1 389,90
4.A	1035 1 273,05	1145 1 408,35
4.B	1165 1 432,95	1275 1 568,25

INFORMACJE TECHNICZNE

KONSTRUKCJA SKRZYDŁA

Wypełnienie stanowi „plaster miodu” lub płyta wiórowa wzmocniona wewnętrznym ramiakiem (opcja za dopłatą). Całość obłożona jest płytą HDF. Rozmiar „110” dostępny tylko w wypełnieniu płytą wiórową. Przy opcji szerokości „100” i „110” wymagany jest 3 zawias.

WYKOŃCZENIE

Modele przeszlifowane z szybą laminowaną bezpieczną o gr. 8 mm matową. Model 4.A możliwy do zamówienia z szybą czarną (opcja za dopłatą). W wykonaniu CPL HQ boki skrzydła pokryte są taśmą ABS.

AKCESORIA

- Drzwi przylgowe: dwa lub trzy zawiasy czopowe standard lub PRIME
- Drzwi bezprzylgowe: dwa zawiasy 3D
- Zamek: na klucz zwykły, z blokadą wc, dostosowany pod wkładkę patentową
- Pochwyty okrągły (do drzwi przesuwanych)

OŚCIEŻNICE

Rekomendowane ościeżnice przylgowe:

- PORTA SYSTEM str. 190
- MINIMAX str. 188
- STALOWE str. 200-205

Rekomendowane ościeżnice bezprzylgowe:

- PORTA SYSTEM ELEGANCE str. 192
- PORTA SYSTEM ELEGANCE 90 stopni str. 192
- LEVEL str. 196

UWAGI

- Norma PN EN 14351-2:2018-12.
- Możliwość dowolnego zestawienia wymiarów skrzydeł w drzwiach podwójnych.
- Skrzydło podwójne niedostępne z zamkiem magnetycznym.
- Skrzydło bierne w rozmiarach „60” do „100”. Skrzydło bierne w rozmiarach „30”, „40”, „50” (tzw. dostawka), tylko w wersji pełnej.

- W skrzydłach podwójnych bezprzylgowych występują dwa skrzydła czynne i bierne w rozmiarach 60-100.
- Modele 4.B dostępny jedynie z wypełnieniem płytą wiórową otworową (bez dodatkowej dopłaty).
- Rozmiar „110” niedostępny dla modeli z grupy 4.
- Stały wymiar szyb, tylko modele z grupy 2, model 4.A.
- Zawiasy PRIME lub zawiasy 3D – pakowane z ościeżnicą.

DOPŁATY

rozmiar „100”, „110”	54 66,42
wypełnienie płytą wiórową otworową	118 145,14
wypełnienie płytą wiórową pełną	150 184,50
okl. CPL 0,2 mm – GRUPA II	54 66,42
podcięcie, tuleje lub kratka wentylacyjna	39 47,97
czarna szyba – model 4.A	172 211,56
zawiasy PRIME (dotyczy dedykowanych ościeżnic)	22 27,06
zamek PRIME z czołem połysk (srebrny lub złoty)	11 13,53
zamek czarny i zawiasy czopowe czarne	22 27,06
zamek magnetyczny z czołem ze stali nierdzewnej	49 60,27
zamek magnetyczny czarny i zawiasy czopowe czarne w drzwiach przylg.	65 79,95
zamek magnetyczny czarny lub biały w drzwiach bezprzylg.	65 79,95
zamek magnetyczny złoty	85 104,55
PROMOCJA – pakiet PRIME	bez dopłaty
skrzydła bezprzylgowe trzeci zawias 3D kolor srebrny, biały, czarny (dopłata do ceny ośc.)	113 138,99
skrzydła bezprzylgowe trzeci zawias 3D kolor złoty (dopłata do ceny ośc.)	130 159,90
skrzydła bezprzylgowe zawiasy 3D kolor złoty (dopłata do ceny ośc.)	59 72,57
skrzydła przesuwne – pochwyty podłużny	83 102,09
skrzydła przesuwne – zamek hakowy z pochwytnymi bocznymi	179 220,17
klamka z szyldem	(str. 213)

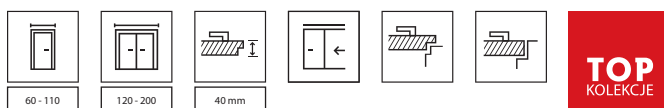



PORTA LOFT, 1.1, Halifax Tabak, klamka ELEGANT czarna

DOPASUJ
DRZWI DO
PODŁÓG
I MEBLISTRUKTURA
DREWNABEZPIECZNA
SZYBA
LAMINOWANADETAL MA
ZNACZENIETRWAŁA
KRAWĘDŹPOWIERZCHNIA
ODPORNĄ
NA SZOROWANIE**Halifax Tabak z czarną ościeżnicą**

model 7.1



model 1.1

model 4.A
dostępna również
czarna szyba

model 4.B



klamka ELEGANT

Halifax Naturalny z białą ościeżnicą

model 7.1



model 1.1



model 4.A



model 4.B



zawiasy 3D w kolorze ościeżnicy



łączenie z szybą

od 765 | **940,95**

cena skrzydła netto | **brutto (PLN)**

PORTA LOFT

PREMIUM ●●●

KOLORYSTYKA

Laminat CPL HQ 0,2 ◆◆◆◆◆◆

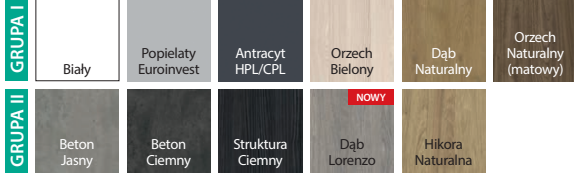

Okleina Lakierowana Matt ◆◆◆◆◆◆◇

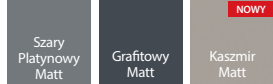

Okleina Portaperfect 3D ◆◆◆◆◆◇◇

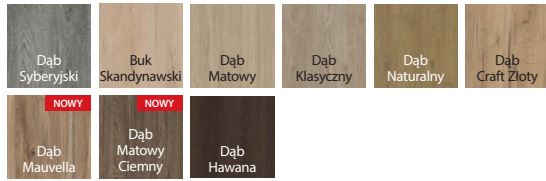

Gladstone / Halifax ◆◆◆◆◆◆◆

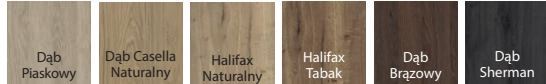

KOLORYSTYKA OŚCIEŻNIC

Laminat CPL HQ 0,2 ◆◆◆◆◆◆



Okleina SUPER MATT ◆◆◆◆◆◇◇



CENNIK NETTO | BRUTTO PLN (zwróć uwagę na DOPLATY)

MODELE SKRZYDŁA	Portaperfect 3D, CPL HQ gr. I, Okleina Lakierowana Matt	Gladstone/Halifax (ukł. poziomy)	Gladstone/Halifax (ukł. pionowy)
1.1	765 940,95	-	1035 1 273,05
7.1	-	895 1 100,85	-
4.A	1219 1 499,37	-	1369 1 683,87
4.B	1349 1 659,27	-	1499 1 843,77

OŚCIEŻNICA PS ELEGANCE. ZAKRES SZEROKOŚCI MURU	Biała, Czarna
B-C	905 1 113,15
D-E	925 1 137,75
F-H	975 1 199,25
I-K	1035 1 273,05
L-N	1125 1 383,75

INFORMACJE TECHNICZNE

KONSTRUKCJA SKRZYDŁA

Wypełnienie stanowi „plaster miodu” lub płyta wiórowa wzmocniona wewnętrznym ramiakiem (opcja za dopłatą). Całość obłożona jest płytą HDF. Wypełnienie płyta wiórowa zawiera przygotowanie do skrótu w standardzie. Przy szerokości „100” wymagany jest 3 zawiasy.

WYKOŃCZENIE

Wzory przeszklone z szybą matową laminowaną bezpieczną o grubości 8 mm. Model 4.A możliwy do zamówienia z szybą czarną (opcja za dopłatą). Charakterystyczną cechą kolekcji jest zastosowanie obrzeża ABS (boki skrzydła) w kolorze Czarnym lub Białym.

AKCESORIA

- Dwa zawiasy 3D – w kolorze ościeżnicy Czarne lub Białe
- Zamek zwykły lub magnetyczny z czołem w kolorze obrzeża skrzydła - Czarny lub Biały

OŚCIEŻNICA

- PORTA SYSTEM ELEGANCE w kolorze Czarnym lub Białym.
- PORTA SYSTEM ELEGANCE 90 stopni w kolorze Czarnym lub Białym.
- Stalowa PORTA SYSTEM ELEGANCE w kolorze Czarnym lub Białym.

UWAGI

- Norma PN EN 14351-2:2018-12.
- Model 4.B dostępny jedynie z wypełnieniem płyta wiórowa (bez dodatkowej dopłaty).
- Stały wymiar szyb w modelu 4.A.
- Zawiasy 3D – pakowane z ościeżnicą.
- Zamek zwykły - dedykowany zaczep w ościeżnicy.

DOPLATY

rozmiar „100”	54 66,42
przygotowanie do skrótu (maks. 60 mm) – model 1.1	28 34,44
wypełnienie płytą wiórową otworową	118 145,14
wypełnienie płytą wiórową pełną	150 184,50
okł. CPL 0,2 mm – GRUPA II	54 66,42
podcięcie wentylacyjne	39 47,97
uszczelka opadająca	146 179,58
czarna szyba – model 4.A	172 211,56
trzeci zawias 3D (dopłata do ceny ośc.)	113 138,99
kłamka z szyldem	(str. 213)

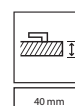
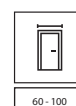



PORTA LEVEL C.2, Dąb Catania z dedykowaną ościeżnicą LEVEL z panelem 100 cm, klamka AZALIA czarna



DETAL MA
ZNACZENIE



model C.1
Ościeżnica
z panelem 20 cm



model C.2
z intarsją
Ościeżnica
z panelem 20 cm



model C.3
z intarsją
Ościeżnica
z panelem 20 cm



klamka RUMBA



intarsje czarne



intarsje srebrne

ZWRÓĆ UWAGĘ

Kolekcja PORTA LEVEL wraz z dodatkową ościeżnicą LEVEL dają nietypowe możliwości aranżacji wnętrza. Panel ościeżnicy LEVEL dostępny w wysokości 20 cm lub 100 cm, może posiadać pionowy lub poziomy kierunek ustojenia - dotyczy wybranych 6 kolorów.

od 755 | **928,65**cena skrzydła netto | **brutto (PLN)****PORTA LEVEL**

PREMIUM ●●●

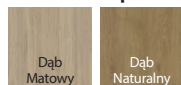
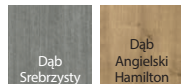
KOLORYSTYKA**Okleina Portadecor** ◆◆◆◆◆**Okleina Portaperfect 3D** ◆◆◆◆◆**Portalamino** ◆◆◆◆◆**CENNIK NETTO | BRUTTO PLN (zwróć uwagę na DOPLĄTY)**

MODELE	Portadecor	Portaperfect 3D, Portalamino
C.1 - C.3	755 928,65	855 1 051,65

INFORMACJE TECHNICZNE**KONSTRUKCJA SKRZYDŁA**

Wypełnienie „plaster miodu” lub płyta wiórowa wzmocniona wewnętrznym ramiakiem (opcja za dopłatą). Całość obłożona jest płytą HDF. Wypełnienie płyta wiórowa zawiera przygotowanie do skrótów w standardzie. Przy opcji „wzmocnienie pod samozamykacz” oraz szerokości „100” wymagany jest 3 zawias.

AKCESORIA

- Drzwi przylgowe: dwa lub trzy zawiasy czopowe standard lub PRIME (opcja za dopłatą)
- Drzwi bezprzylgowe: dwa zawiasy 3D
- Zamek: na klucz zwykły, z blokadą łazienkową lub dostosowany pod wkładkę patentową

OŚCIEŻNICE**Rekomendowane ościeżnice przylgowe:**

- PORTA SYSTEM str. 190
- MINIMAX str. 188
- STALOWE str. 200-205

Rekomendowane ościeżnice bezprzylgowe:

- PORTA SYSTEM ELEGANCE str. 192
- PORTA SYSTEM ELEGANCE 90 stopni str. 192
- LEVEL str. 196

UWAGI

- Norma PN EN 14351-2:2018-12.
- Możliwość dowolnego zestawienia wymiarów skrzydeł w drzwiach podwójnych.
- Skrzydło podwójne niedostępne z zamkiem magnetycznym.
- Skrzydło bierne w rozmiarach „60” do „100”. Skrzydło bierne w rozmiarach „30”, „40”, „50” (tzw. dostawka), tylko w wersji pełnej.
- W skrzydłach podwójnych bezprzylgowych występują dwa skrzydła czynne i bierne w rozmiarach 60-100.
- Zawiasy PRIME lub zawiasy 3D – pakowane z ościeżnicą

DOPLĄTY

rozmiar „100”	54 66,42
przygotowanie do skrótów (maks. 60 mm)	28 34,44
wypełnienie płytą wiórową otworową	118 145,14
wypełnienie płytą wiórową pełną	150 184,50
podcięcie, tuleje wentylacyjne	39 47,97
uszczelka opadająca	146 179,58
zawiasy PRIME (dotyczy dedykowanych ościeżnic)	22 27,06
zamek PRIME z czołem połysk (srebrny lub złoty)	11 13,53
zamek czarny i zawiasy czopowe czarne	22 27,06
zamek magnetyczny z czołem ze stali nierdzewnej	49 60,27
zamek magnetyczny czarny lub biały w drzwiach bezprzylg.	65 79,95
zamek magnetyczny czarny i zawiasy czopowe czarne w drzwiach przylg.	65 79,95
zamek magnetyczny złoty	85 104,55
skrzydła bezprzylgowe trzeci zawias 3D kolor srebrny, biały, czarny (dopłata do ceny ośc.)	113 138,99
skrzydła bezprzylgowe trzeci zawias 3D kolor złoty (dopłata do ceny ośc.)	130 159,90
skrzydła bezprzylgowe zawiasy 3D kolor złoty (dopłata do ceny ośc.)	59 72,57
skrzydła przesuwne – pochwyty podłużny	83 102,09
skrzydła przesuwne – zamek hakowy z pochwytyami bocznymi	179 220,17
wzmocnienie pod samozamykacz – wymagany 3 zawias	28 34,44
klamka z szyldem	(str. 213)

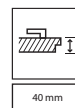
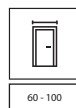



PORTA NOVA 2.1, Dąb Srebrzysty, klamka SIMPLE srebrna



DOPASUJ DRZWI
DO PODŁÓG
I MEBLI



model 2.1



model 2.2



model 2.2
z lustrem



model 3.1



klamka ACCENT PLUS,
ramka z plyingą



model 3.2



model 4.1



model 4.2



model 4.4



model 5.1



model 5.2



model 5.4



model 5.5

od 795 | **977,85**

cena skrzydła netto | **brutto (PLN)**

PORTA NOVA, grupa 2-5

PREMIUM ●●●

KOLORYSTYKA

Okleina Portadecor ▼▼▼▼▼



Okleina Portasynchro 3D ▼▼▼▼▼



Okleina Portaperfect 3D ▼▼▼▼▼

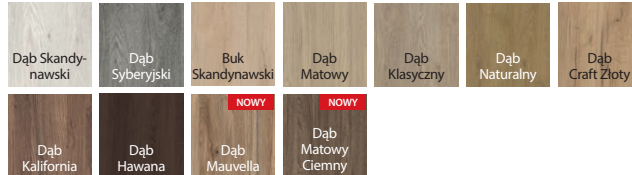

Portalamino ▼▼▼▼▼

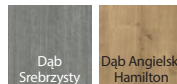

CENNIK NETTO | BRUTTO PLN (zwróć uwagę na DOPŁATY)

MODELE	Portadecor, Portasynchro 3D	Portaperfect 3D, Portalamino
2.1 - 2.2, 3.1 - 3.2	795 977,85	895 1 100,85
4.1 - 4.4	819 1 007,37	919 1 130,37
5.1 - 5.5	869 1 068,87	969 1 191,87

INFORMACJE TECHNICZNE

KONSTRUKCJA SKRZYDŁA

Wypełnienie stanowi płyta wiórowa wzmocniona wewnętrznym ramiakiem. Całość obłożona jest płytą HDF. Przy opcji „wzmocnienie pod samozamykacz” oraz szerokości „100” wymagany jest 3 zawias. Przygotowanie do skrótu maksymalnie 60 mm (tylko grupa 2 i 3).

WYKOŃCZENIE

Model 2.2 możliwy do wykonania z lustrem na jedną stronę lub dwie strony. Przy wyborze skrzydła z lustrem na jedną stronę z drugiej znajduje się płycina. Modele przeszklone z szybą wzór „chinchilla”, matowa (za dopłatą).

AKCESORIA

- Zamek: na klucz zwykły, z blokadą łazienkową lub dostosowany pod wkładkę patentową
- Drzwi przylgowe: trzy zawiasy czopowe standard lub PRIME (opcja za dopłatą)
- Drzwi bezprzylgowe: dwa zawiasy 3D
- Pochwyty okrągły (do drzwi przesuwnych)

OŚCIEŻNICE

Rekomendowane ościeżnice przylgowe:

- PORTA SYSTEM str. 190
- MINIMAX str. 188
- STAŁOWE str. 200-205

Rekomendowane ościeżnice bezprzylgowe:

- PORTA SYSTEM ELEGANCE str. 192
- PORTA SYSTEM ELEGANCE 90 stopni str. 192
- LEVEL str. 196

UWAGI

- Norma PN EN 14351-2:2018-12.
- Możliwość dowolnego zestawienia wymiarów skrzydeł w drzwiach podwójnych.
- Skrzydło podwójne niedostępne z zamkiem magnetycznym.
- Skrzydło bierne w rozmiarach „60” do „100”. Skrzydło bierne w rozmiarach „30”, „40”, „50” (tzw. dostawka), tylko w wersji pełnej.
- W skrzydłach podwójnych bezprzylgowych występują dwa skrzydła czynne i bierne w rozmiarach 60-100.
- Model 2.2 niedostępny w rozmiarze „100”.
- Zawiasy PRIME lub zawiasy 3D – pakowane z ościeżnicą.

DOPŁATY

rozmiar „100”	54 66,42
podcięcie, tuleje lub kratka wentylacyjna	39 47,97
uszczelka opadająca	146 179,58
lustro na dwie strony	321 394,83
lustro na jedną stronę	161 198,03
odwrócenie szyby	bez dopłaty
szyba matowa – gr. 4 i 5 (za 1 szt. szyby	27 33,21
szyba matowa, model 2	75 92,25
szyba matowa, model 3	43 52,89
zawiasy PRIME (dotyczy dedykowanych ościeżnic)	22 27,06
zamek PRIME z czołem polysk (srebrny lub złoty)	11 13,53
zamek czarny i zawiasy czopowe czarne	22 27,06
zamek magnetyczny z czołem ze stali nierdzewnej	49 60,27
zamek magnetyczny czarny lub biały w drzwiach bezprzylg.	65 79,95
zamek magnetyczny czarny i zawiasy czopowe czarne w drzwiach przylg.	65 79,95
zamek magnetyczny złoty	85 104,55
skrzydła bezprzylgowe trzeci zawias 3D kolor srebrny, biały, czarny (dopłata do ceny ośc.)	113 138,99
skrzydła bezprzylgowe trzeci zawias 3D kolor złoty (dopłata do ceny ośc.)	130 159,90
skrzydła bezprzylgowe zawiasy 3D kolor złoty (dopłata do ceny ośc.)	59 72,57
skrzydła przesuwne – pochwyt podłużny	83 102,09
skrzydła przesuwne – zamek hakowy z pochwytami bocznymi	179 220,17
klamka z szyldem	(str. 213)

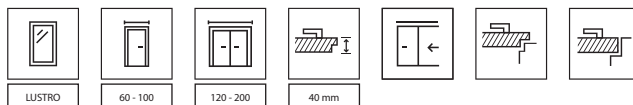



PORTA LINE L.1, Dąb Lorenzo, klamka Divo Fit Q czarna

DOPASUJ
DRZWI DO
PODŁÓG
I MEBLISTRUKTURA
DREWNAAQUA
STOPTRWAŁE
WYKOŃCZENIETRWAŁA
KRAWĘDŹPOWIERZCHNIA
ODPORNĄ
NA SZOROWANIE

model A.1



model B.1

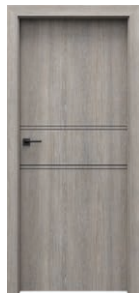

model C.1



model E.1



model F.1



klamka Divo Fit Q czarna

NOWOŚĆ**NOWOŚĆ**

model G.1

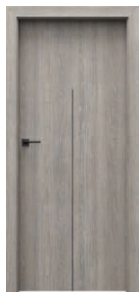

model H.1



model I.1



model L.1

intarsje czarne
dostępne również intarsje
srebrne i złoteSkanuj QR kod
i poznaj nasze
promocje

porta.com.pl/promocje

od 729 | **896,67**

cena skrzydła netto | **brutto (PLN)**

PORTA LINE

STANDARD ●●●

KOLORYSTYKA

Okleina Portadecor ▼▼▼▼▼

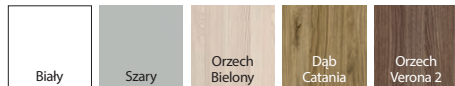

Okleina Portasynchro 3D ▼▼▼▼▼



Okleina Portaperfect 3D ▼▼▼▼▼

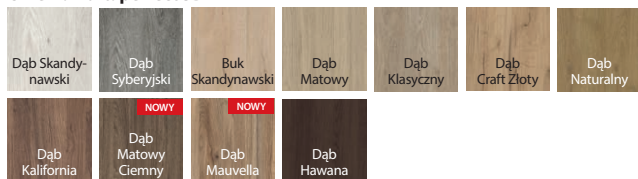

Laminat CPL HQ 0,2 ▼▼▼▼▼

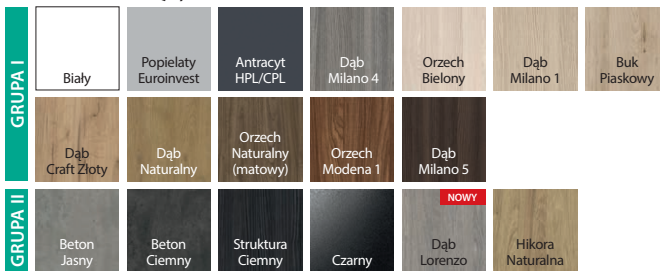

Portalamino ▼▼▼▼▼

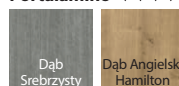

Okleina Lakierowana Matt ▼▼▼▼▼



CENNIK NETTO | BRUTTO PLN (zwróć uwagę na DOPŁATY)

MODELE	Portadecor, Portasynchro 3D	Portaperfect 3D, CPL HQ gr. I, Portalamino, Okleina Lakierowana Matt
A.1 – L.1	729 896,67	829 1 019,67

POLECAMY!

Pakiet inwestycyjny - sprawdź szczegóły str. 106

INFORMACJE TECHNICZNE

KONSTRUKCJA SKRZYDŁA

Wypełnienie stanowi „plaster miodu” lub płyta wiórowa wzmocniona wewnętrznym ramiakiem (opcja za dopłatą). Całość obłożona jest płytą HDF. Wypełnienie płyta wiórowa zawiera przygotowanie do skrótów w standardzie. Przy opcji „wzmocnienie pod samozamykacz” oraz szerokości „100” i „110” wymagany jest 3 zawias.

WYKOŃCZENIE

Skrzydła uzupełnione są intarsjami w kolorze srebrnym, złotym lub czarnym o szerokości 6 mm. W wykonaniu CPL HQ boki skrzydła pokryte są taśmą ABS. W skrzydłach suwnych intarsje w modelach F.1 i G.1 na wysokości pochwyty.

AKCESORIA

- Drzwi przylgowe: dwa lub trzy zawiasy czopowe standard lub PRIME (opcja za dopłatą)
- Drzwi bezprzylgowe: dwa zawiasy 3D
- Zamek: na klucz zwykły, z blokadą łazienkową lub dostosowany pod wkładkę patentową
- Pochwyt okrągły (do drzwi przesuwnych)

OŚCIEŻNICE

Rekomendowane ościeżnice przylgowe:

- PORTA SYSTEM str. 190
- MINIMAX str. 188
- STALOWE str. 200-205

Rekomendowane ościeżnice bezprzylgowe:

- PORTA SYSTEM ELEGANCE str. 192
- PORTA SYSTEM ELEGANCE 90 stopni str. 192
- LEVEL str. 196

UWAGI

- Norma PN EN 14351-2:2018-12.
- Rozmiar „110” dostępny tylko z wypełnieniem płytą wiórową.
- Możliwość dowolnego zestawienia wymiarów skrzydeł w drzwiach podwójnych.
- Skrzydło podwójne niedostępne z zamkiem magnetycznym.
- Skrzydło bierne w rozmiarach „60” do „100”. Skrzydło bierne w rozmiarach „30”, „40”, „50” (tzw. dostawka), tylko w wersji pełnej.
- W skrzydłach podwójnych bezprzylgowych występują dwa skrzydła czynne i bierne w rozmiarach 60-100.
- Zawiasy PRIME lub zawiasy 3D – pakowane z ościeżnicą.
- Dolna krawędź zabezpieczona przed wilgocią w technologii TechnoPORTA AQUA STOP.

DOPŁATY

rozmiar „100”, „110”	54 66,42
przygotowanie do skrótów (maks. 60 mm)	28 34,44
wypełnienie płytą wiórową otworową	118 145,14
wypełnienie płytą wiórową pełną	150 184,50
okl. CPL 0,2 mm – GRUPA II	54 66,42
podcięcie, tuleje wentylacyjne	39 47,97
uszczelka opadająca	146 179,58
zawiasy PRIME (dotyczy dedykowanych ościeżnic)	22 27,06
zamek PRIME z czołem połysk (srebrny lub złoty)	11 13,53
zamek czarny i zawiasy czopowe czarne	22 27,06
zamek magnetyczny z czołem ze stali nierdzewnej	49 60,27
zamek magnetyczny czarny lub biały w drzwiach bezprzylg.	65 79,95
zamek magnetyczny czarny i zawiasy czopowe czarne w drzwiach przylg.	65 79,95
zamek magnetyczny złoty	85 104,55
PROMOCJA – w drzwiach w okl. CPL – pakiet PRIME	bez dopłaty
skrzydła bezprzylgowe trzeci zawias 3D kolor srebrny, biały, czarny (dopłata do ceny ośc.)	113 138,99
skrzydła bezprzylgowe trzeci zawias 3D kolor złoty (dopłata do ceny ośc.)	130 159,90
skrzydła bezprzylgowe zawiasy 3D kolor złoty (dopłata do ceny ośc.)	59 72,57
skrzydła przesuwne – pochwyt podłużny	83 102,09
skrzydła przesuwne – zamek hakowy z pochwyty bocznymi	179 220,17
pakiet inwestycyjny (dopłata do ośc.)	66 81,18
pakiet inwestycyjny (dopłata do skrz.)	66 81,18
wzmocnienie pod samozamykacz – wymagany 3 zawias	28 34,44
klamka z szyldem	(str. 213)

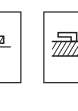
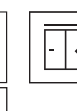
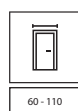

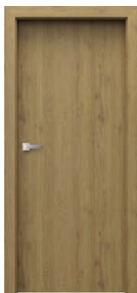

PORTA CPL 1.1, Hikora Naturalna, klamka MAXIMA czarna

DOPASUJ
DRZWI DO
PODŁÓG
I MEBLISTRUKTURA
DREWNAAQUA
STOPTRWAŁE
WYKOŃCZENIETRWAŁA
KRAWĘDŹPOWIERZCHNIA
ODPORNĄ
NA SZOROWANIE

model 1.1



model 1.2



model 1.3



klamka ELEGANT



model 1.4



model 1.5



ramka z szybą

od 445 | **547,35**

cena skrzydła netto | **brutto (PLN)**

PORTA CPL

STANDARD ●●●

KOLORYSTYKA

Laminat CPL HQ 0,2 ◆◆◆◆◆

Laminat CPL 0,7 ◆◆◆◆◆

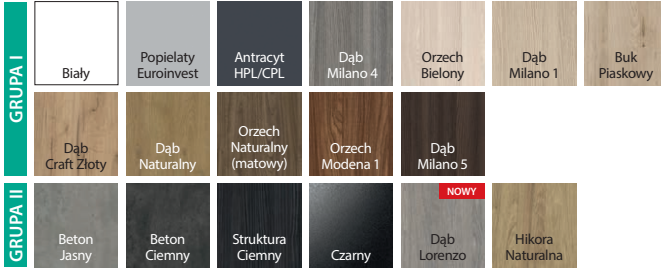

K Sprawdź możliwości realizacji innych modeli w PORTA KONTRAKT.

CENNIK NETTO | BRUTTO PLN (zwróć uwagę na DOPŁATY)

MODELE	CPL HQ 0,2 gr. I (Popielaty Euroinvest, Dąb Milano 5)	CPL HQ 0,2 gr. I (pozostałe kolory)	CPL HQ 0,7 gr. I (Popielaty Euroinvest, Dąb Milano 5)	CPL HQ 0,7 gr. I (pozostałe kolory)
1.1	445 547,35	497 611,31	575 707,25	627 771,21
1.2	518 637,14	570 701,10	648 797,04	700 861,00
1.3	554 681,42	606 745,38	684 841,32	736 905,28
1.4	615 756,45	667 820,41	745 916,35	797 980,31
1.5	542 666,66	594 730,62	672 826,56	724 890,52

POLECAMY!

Pakiet inwestycyjny - sprawdź szczegóły str. 106

INFORMACJE TECHNICZNE

KONSTRUKCJA SKRZYDŁA

Grupa 1 – „plaster miodu”, płyta wiórowa otworowa lub pełna wzmocniona wewnętrznym ramiakiem (opcja za dopłatą) model 1.4 – płyta wiórowa pełna. Całość obłożona jest płytą HDF. Wypełnienie płyta wiórowa zawiera przygotowanie do skrótów w standardzie. Rozmiar „110” dostępny tylko z wypełnieniem płyta wiórowa, rozmiary przeszkleń – jak w „100”. Przy opcji „wzmocnienie pod samozamykacz” oraz szerokości „100”i „110” wymagany jest 3 zawias.

WYKOŃCZENIE

Boki skrzydła pokryte są taśmą ABS. Szyba „chinchilla” lub za dopłatą hartowana: matowa przezroczysta. Panele stalowe do skrzydeł przylgowych dostępne w rozmiarach „80”, „90” i „100” w opcji z wypełnieniem płytą wiórową otworową lub pełną.

AKCESORIA

- Zamek: na klucz zwykły, z blokadą łazienkową lub dostosowany pod wkładkę patentową
- Drzwi przylgowe: dwa lub trzy zawiasy czopowe standard lub PRIME
- Drzwi bezprzylgowe: dwa zawiasy 3D
- Pochwyty okrągły (do drzwi przesuwnych)

OŚCIEŻNICE

Rekomendowane ościeżnice przylgowe:

- PORTA SYSTEM str. 190
- MINIMAX str. 188
- STALOWE str. 200-205

Rekomendowane ościeżnice bezprzylgowe:

- PORTA SYSTEM ELEGANCE str. 192
- PORTA SYSTEM ELEGANCE 90 stopni str. 192

UWAGI

- Norma PN EN 14351-2:2018-12.
- Rozmiar „100” i „110” niedostępny dla modelu 1.4.
- Możliwość dowolnego zestawienia wymiarów skrzydeł w drzwiach podwójnych.
- Skrzydło podwójne niedostępne z zamkiem magnetycznym.
- Skrzydło bierne w rozmiarach „60” do „100”. Skrzydło bierne w rozmiarach „30”, „40”, „50” (tzw. dostawka), tylko w wersji pełnej.
- W skrzydłach podwójnych bezprzylgowych występują dwa skrzydła czynne i bierne w rozmiarach 60-100.
- Rozmiar „80” i „90” w normie inwestycyjnej dla drzwi przylgowych (światło przejścia 800, 900 mm) dostępny jako standard – bez dopłaty.
- Zawiasy PRIME lub zawiasy 3D – pakowane z ościeżnicą.
- Dolna krawędź zabezpieczona przed wilgocią w technologii TechnoPORTA AQUA STOP.

DOPLATY

rozmiar „100”	54 66,42
rozmiar „110” - tylko drzwi przylgowe	54 66,42
przygotowanie do skrótów (maks. 60 mm)	28 34,44
wypełnienie płytą wiórową otworową	118 145,14
wypełnienie płytą wiórową pełną	150 184,50
okł. CPL 0,2 i 0,7 mm – GRUPA II	54 66,42
podcięcie, tuleje lub kratka wentylacyjna	39 47,97
uszczelka opadająca	146 179,58
bulaj – ze stali nierdzewnej – model 1.1	537 660,51
bulaj czarny	589 724,47
odwrócenie szyby	bez dopłaty
szyby matowa, przezroczysta – model 1.2	22 27,06
szyby matowa, przezroczysta – model 1.3 i 1.4	75 92,25
szyby matowa, przezroczysta – model 1.5	33 40,59
zamek czarny i zawiasy czopowe czarne	22 27,06
zamek magnetyczny z czołem ze stali nierdzewnej	49 60,27
zamek magnetyczny czarny lub biały w drzwiach bezprzylg.	65 79,95
zamek magnetyczny czarny i zawiasy czopowe czarne w drzwiach przylg.	65 79,95
zamek magnetyczny złoty	85 104,55
PROMOCJA – pakiet PRIME	bez dopłaty
skrzydła bezprzylgowe trzeci zawias 3D kolor srebrny, biały, czarny (dopłata do ceny ośc.)	113 138,99
skrzydła bezprzylgowe trzeci zawias 3D kolor złoty (dopłata do ceny ośc.)	130 159,90
skrzydła bezprzylgowe zawiasy 3D kolor złoty (dopłata do ceny ośc.)	59 72,57
skrzydła przesuwne – pochwyty podłużny	83 102,09
skrzydła przesuwne – zamek hakowy z pochwytyami bocznymi	179 220,17
pakiet inwestycyjny (dopłata do ośc.)	66 81,18
pakiet inwestycyjny (dopłata do skrz.)	66 81,18
panel dolny – kpl. na dwie strony (modele 1.1–1.3)	350 430,50
panel dolny wentylacyjny – kpl. na dwie strony (modele 1.1–1.3)	370 455,10
panel dolny z podcięciem wentylacyjnym – kpl. na dwie strony (modele 1.1–1.3)	390 479,70
panel górny – kpl. na dwie strony (modele 1.1, 1.2)	350 430,50
wzmocnienie pod samozamykacz – wymagany 3 zawias	28 34,44
klamka z szyldem	(str. 213)

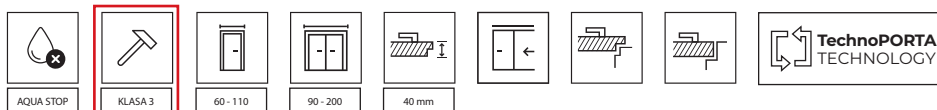



PORTA CPL 1.1, Czarna, klamka ELEGANT czarna

DOPASUJ
DRZWI DO
PODŁÓG
I MEBLISTRUKTURA
DREWNAAQUA
STOPTRWAŁE
WYKOŃCZENIETRWAŁA
KRAWĘDŹPOWIERZCHNIA
ODPORNĄ
NA SZOROWANIE

NAJCZĘŚCIEJ WYBIERANE MODELE



model 1.1



model 1.2



model 1.5



uszczelka opadająca



panel dolny wentylacyjny



panel górny

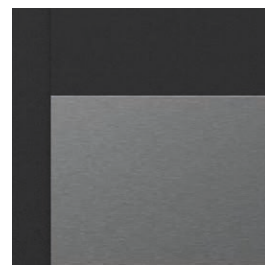

panel dolny

Pakiet inwestycyjny dostępny w wybranych modelach drzwi z wypełnieniem płytą wiórową:

- PORTA CPL,
- PORTA RESIST,
- PORTA LINE (wykończenie CPL, Portalamino),
- PORTA DECOR (wykończenie Portalamino),
- Natura CLASSIC.

Pakiet inwestycyjny dostępny z ościeżnicą przylgową:
PORTA SYSTEM, Stalowa PORTA SYSTEM, Stalowa Regulowana, Stalowa Kątowa MAŁA PLUS i DUŻA.



zawiasy trójelementowe do ośc. PORTA System - rozstaw techniczny

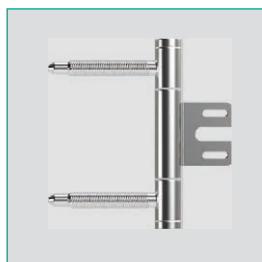

zawiasy trójelementowe do ośc. Stalowej - rozstaw techniczny



zamek o najwyższej 3 klasie kategorii użytkowania wg PN-EN 12209

od 629 | **773,67**

cena skrzydła netto | **brutto (PLN)**

Pakiet inwestycyjny

STANDARD ●●●

KOLORYSTYKA PORTA CPL



POLECAMY

„Pakiet inwestycyjny” - dostępny dodatkowo, zawiera zawiasy trójelementowe i zamek w najwyższej kategorii użytkowania (opcja za dopłatą). Komplet stanowią skrzydło i dedykowana ościeżnica.

K Sprawdź możliwości realizacji innych modeli w PORTA KONTRAKT.

CENNIK NETTO | BRUTTO PLN (zwróć uwagę na DOPŁATY)

MODELE	CPL HQ 0,2 gr. I (Popielaty Euroinvest, Dąb Milano 5)	CPL HQ 0,2 gr. I (pozostałe kolory)	CPL HQ 0,7 gr. I (Popielaty Euroinvest, Dąb Milano 5)	CPL HQ 0,7 gr. I (pozostałe kolory)
1.1	629 773,67	681 837,63	759 933,57	811 997,53
1.2	702 863,46	754 927,42	832 1 023,36	884 1 087,32
1.5	726 892,98	778 956,94	856 1 052,88	908 1 116,84

UWAGA! Cena skrzydła uwzględnia wypełnienie płytą wiórową otworową oraz pakiet inwestycyjny. Komplet stanowi skrzydło i dedykowana ościeżnica.

INFORMACJE TECHNICZNE PORTA CPL

KONSTRUKCJA SKRZYDŁA

Wypełnienie skrzydła stanowi płytę wiórową otworową lub pełną wzmocnioną wewnętrznym ramiakiem. Całość obłożona jest płytą HDF. Boki skrzydła pokryte są taśmą ABS.

AKCESORIA

- Zamek: na klucz zwykły, z blokadą łazienkową lub dostosowany pod wkładkę patentową
- Drzwi przylgowe: dwa lub trzy zawiasy trójelementowe (zawiasy stanowią wyposażenie ościeżnicy)
- Szyba wzór: „chinchilla” lub matowa hartowana i przezroczysta (opcja za dopłatą)
- Przygotowanie do skrótu (maks. 60 mm)

OŚCIEŻNICE

Rekomendowane ościeżnice przylgowe:

- PORTA SYSTEM str. 190
- STALOWE str. 200-205

UWAGI

- Norma PN EN 14351-2:2018-12.
- Rozmiar przeszkleń w skrzydłach „110” - jak w „100”
- Możliwość dowolnego zestawienia wymiarów skrzydeł w drzwiach podwójnych.
- Skrzydło bierne (standardowe) dostępne w rozmiarach „60” do „100”
- Skrzydło bierne (dostawka) w rozmiarach „30”, „40”, „50” tylko w wersji pełnej.
- Możliwość realizacji innych modeli poprzez PORTA KONTRAKT.
- Skrzydło z ościeżnicą PORTA SYSTEM oraz z ościeżnicą Stalową - rozstaw zawiasów techniczny.

- Rozmiar „80” i „90” w normie inwestycyjnej dla drzwi przylgowych (światło przejścia 800, 900 mm) dostępny jako standard – bez dopłaty.

- Panele stalowe dostępne w rozmiarach „80”, „90” i „100”.

- Dolna krawędź zabezpieczona przed wilgocią w technologii TechnoPORTA AQUA STOP.

DOPLATY

rozmiar „100”, „110”	54 66,42
zamiana płyty otworowej na pełną	33 40,59
okl. CPL 0,2 i 0,7 mm – GRUPA II	54 66,42
podcięcie, tuleje lub kratka wentylacyjna	39 47,97
uszczelka opadająca	146 179,58
bulaj – ze stali nierdzewnej – model 1.1	537 660,51
bulaj czarny	589 724,47
odwrócenie szyby	bez dopłaty
szyby matowa, przezroczysta – model 1.2	22 27,06
szyby matowa, przezroczysta – model 1.5	33 40,59
pakiet inwestycyjny (dopłata do ości)	66 81,18
panel dolny – kpl. na dwie strony (modele 1.1–1.2)	350 430,50
panel dolny wentylacyjny – kpl. na dwie strony (modele 1.1–1.2)	370 455,10
panel dolny z podcięciem wentylacyjnym – kpl. na dwie strony (modele 1.1–1.2)	390 479,70
panel górny – kpl. na dwie strony (modele 1.1, 1.2)	350 430,50
wzmocnienie pod samozamykacz – wymagany 3 zawias	28 34,44
klamka z szyldem	(str. 213)

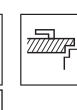
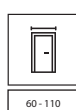



PORTA DECOR P, Szary, klamka DORO czarna

DOPASUJ DRZWI
DO PODŁÓG
I MEBLI

AQUA STOP

TRWAŁA
KRAWĘDŹ

model P



model M



model D



model L



klamka EUFORIA



ramka z szybą „chinchilla”



krawędź skrzydła ABS

od 435 | **535,05**

cena skrzydła netto | **brutto (PLN)**

PORTA DECOR

ECONOMIC ●○○

KOLORYSTYKA

Okleina Portadecor ♥♥♥♥♥

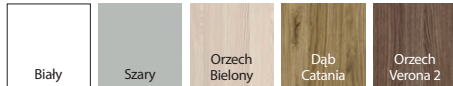

Okleina Portaperfect 3D ♥♥♥♥♥

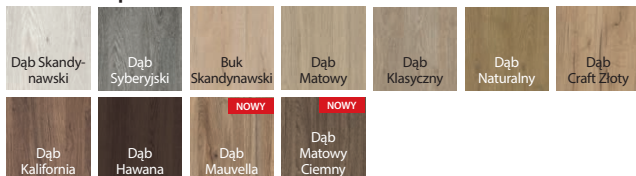

Okleina Portasynchro 3D ♥♥♥♥♥

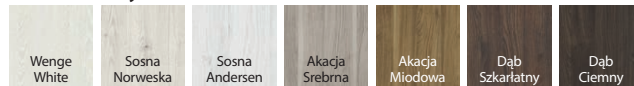

Portalamino ♥♥♥♥♥

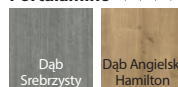

CENNIK NETTO | BRUTTO PLN (zwróć uwagę na DOPŁATY)

MODELE	Portadecor, Portasynchro 3D	Portaperfect 3D, Portalamino
P	435 535,05	535 658,05
M	519 638,37	619 761,37
D	559 687,57	659 810,57
L	545 670,35	645 793,35

POLECAMY!

Pakiet inwestycyjny - sprawdź szczegóły str. 106

INFORMACJE TECHNICZNE

KONSTRUKCJA SKRZYDŁA

Wypełnienie stanowi „plaster miodu” lub płyta wiórowa wzmocniona wewnętrznym ramiakiem (opcja za dopłatą). Całość obłożona jest płytą HDF. Wypełnienie płytą wiórową zawiera przygotowanie do skrótu w standardzie. Przy opcji „wzmocnienie pod samozamykacz” oraz szerokości „100” i „110” wymagany jest 3 zawias.

WYKOŃCZENIE

Boki skrzydła pokryte są taśmą ABS. Szyba wzór „chinchilla” lub matowa hartowana (opcja za dopłatą).

AKCESORIA

- Drzwi przylgowe: dwa lub trzy zawiasy czopowe standard lub PRIME (opcja za dopłatą)
- Drzwi bezprzylgowe: dwa zawiasy 3D
- Zamek: na klucz zwykły, z blokadą łazienkową lub dostosowany pod wkładkę patentową
- Pochwyty okrągły (do drzwi przesuwnych)

OŚCIEŻNICE

Rekomendowane ościeżnice przylgowe:

- PORTA SYSTEM str. 190
- MINIMAX str. 188
- STALOWE str. 200-205

Rekomendowane ościeżnice bezprzylgowe:

- PORTA SYSTEM ELEGANCE str. 192
- PORTA SYSTEM ELEGANCE 90 stopni str. 192
- LEVEL str. 196

UWAGI

- Norma PN EN 14351-2:2018-12.
- Rozmiar „110” dostępny tylko z wypełnieniem płytą wiórową. Wymiary przeszkleń jak w rozmiarze „100”.
- Możliwość dowolnego zestawienia wymiarów skrzydeł w drzwiach podwójnych.
- Skrzydło podwójne niedostępne z zamkiem magnetycznym.
- Skrzydło bierne w rozmiarach „60” do „100”. Skrzydło bierne w rozmiarach „30”, „40”, „50” (tzw. dostawka), tylko w wersji pełnej.
- W skrzydłach podwójnych bezprzylgowych występują dwa skrzydła czynne i bierne w rozmiarach 60-100.
- Rozmiar „80” i „90” w normie inwestycyjnej dla drzwi przylgowych (światło przejścia 800, 900 mm) dostępny jako standard – bez dopłaty.
- Zawiasy PRIME lub zawiasy 3D – pakowane z ościeżnicą.

DOPLATY

ABS w kolorze czarnym dla każdego z wykończeń skrzydła	65 79,95
rozmiar „100”, „110”	54 66,42
przygotowanie do skrótu (maks. 60 mm)	28 34,44
wypełnienie płytą wiórową otworową	118 145,14
wypełnienie płytą wiórową pełną	150 184,50
podcięcie, tuleje lub kratka wentylacyjna	39 47,97
uszczelka opadająca	146 179,58
bulaj – ze stali nierdzewnej	537 660,51
bulaj czarny	589 724,47
odwrócenie szyby	bez dopłaty
szyba matowa hartowana – model D	58 71,34
szyba matowa hartowana – model L	33 40,59
szyba matowa hartowana – model M	18 22,14
zawiasy PRIME (dotyczy dedykowanych ościeżnic)	22 27,06
zamek PRIME z czolem połysk (srebrny lub złoty)	11 13,53
zamek czarny i zawiasy czopowe czarne	22 27,06
zamek magnetyczny z czolem ze stali nierdzewnej	49 60,27
zamek magnetyczny czarny lub biały w drzwiach bezprzylg.	65 79,95
zamek magnetyczny czarny i zawiasy czopowe czarne w drzwiach przylg.	65 79,95
zamek magnetyczny złoty	85 104,55
skrzydła bezprzylgowe trzeci zawias 3D kolor srebrny, biały, czarny (dopłata do ceny ośc.)	113 138,99
skrzydła bezprzylgowe trzeci zawias 3D kolor złoty (dopłata do ceny ośc.)	130 159,90
skrzydła bezprzylgowe zawiasy 3D kolor złoty (dopłata do ceny ośc.)	59 72,57
skrzydła przesuwne – pochwyty podłużny	83 102,09
skrzydła przesuwne – zamek hakowy z pochwytnymi bocznymi	179 220,17
pakiet inwestycyjny (dopłata do ośc.)	66 81,18
pakiet inwestycyjny (dopłata do skrz.)	66 81,18
wzmocnienie pod samozamykacz – wymagany 3 zawias	28 34,44
klamka z szyldem	(str. 213)

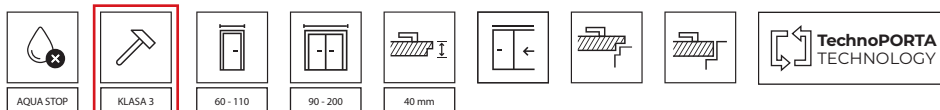



PORTA FIT I.1, Dąb Matowy, klamka EUFORIA czarna



DOPASUJ DRZWI
DO PODŁÓG
I MEBLI



TRWAŁA
KRAWĘDŹ



PORTA FIT
model G.0



PORTA FIT
model G.3



PORTA FIT
model G.5



klamka ACCENT PLUS



PORTA FIT
model H.0



PORTA FIT
model H.4

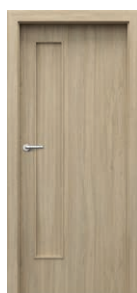

PORTA FIT
model I.0



PORTA FIT
model I.1



ramka z panelem,
UWAGA: w przypadku okleiny CPL
ramka jest zaokrąglona



PORTA STYL
model 1



PORTA STYL
model 2



PORTA STYL
model 3



model z szybą

od 569 | **699,87**

cena skrzydła netto | **brutto (PLN)**

PORTA FIT, PORTA STYL

ECONOMIC ●●●

KOLORYSTYKA

Okleina Portadecor ▼▼▼▼▼



Okleina Portasynchro 3D ▼▼▼▼▼



Okleina Portaperfect 3D ▼▼▼▼▼

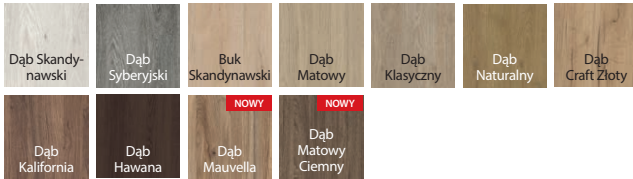

Laminat CPL HQ 0,2 ▼▼▼▼▼

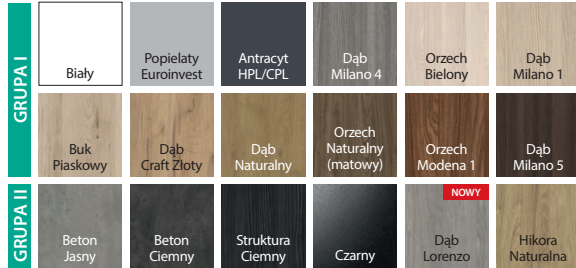

CENNIK NETTO | BRUTTO PLN (zwróć uwagę na DOPLĄTY)

FIT	Portadecor, Portasynchro 3D	Portaperfect 3D, CPL HQ gr. I
G.0 - H.4	635 781,05	735 904,05
I.0 - I.1	609 749,07	709 872,07

PORTA STYL	Portadecor, Portasynchro 3D	Portaperfect 3D, CPL HQ gr. I
1, 2	569 699,87	669 822,87
3	635 781,05	735 904,05

INFORMACJE TECHNICZNE

KONSTRUKCJA SKRZYDŁA

Wypełnienie „plaster miotu” lub płyta wiórowa wzmocniona wewnętrznym ramiakiem (opcja za dopłatą). Całość obłożona jest płytą HDF. Wypełnienie płyta wiórowa zawiera przygotowanie do skrótów w standardzie. Przy opcji „wzmocnienie pod samozamykacz” oraz szerokości „100” i „110” wymagany jest 3 zawias.

WYKOŃCZENIE

W wykonaniu CPL HQ boki skrzydła pokryte są taśmą ABS. Szyba matowa hartowana lub „chinchilla”.

AKCESORIA

- Drzwi przylgowe: dwa lub trzy zawiasy czopowe standard lub PRIME (opcja za dopłatą)
- Drzwi bezprzylgowe: dwa zawiasy 3D
- Zamek: na klucz zwykły, z blokadą łazienkową lub dostosowany pod wkładkę patentową
- Pochwyty okrągły (do drzwi przesuwanych)

OŚCIEŻNICE

Rekomendowane ościeżnice przylgowe:

- PORTA SYSTEM str. 190
- MINIMAX str. 188
- STALOWE str. 200-205

Rekomendowane ościeżnice bezprzylgowe:

- PORTA SYSTEM ELEGANCE str. 192
- PORTA SYSTEM ELEGANCE 90 stopni str. 192
- LEVEL str. 196

UWAGI

- Norma PN EN 14351-2:2018-12.
- Możliwość dowolnego zestawienia wymiarów skrzydeł w drzwiach podwójnych.
- Skrzydło podwójne niedostępne z zamkiem magnetycznym.
- Skrzydło bierne w rozmiarach „60” do „100”. Skrzydło bierne w rozmiarach „30”, „40”, „50” (tzw. dostawka), tylko w wersji pełnej.

- W skrzydłach podwójnych bezprzylgowych występują dwa skrzydła czynne i bierne w rozmiarach 60-100.
- Rozmiar „110” dostępny tylko w wypełnieniu płyta wiórowa. Wymiary przeszkleń jak w rozmiarze „100” - dotyczy PORTA STYL
- Kratka, tuleje wentylacyjne 2 rzędy niedostępne dla modelu H - dotyczy PORTA FIT
- Zawiasy PRIME lub zawiasy 3D – pakowane z ościeżnicą.

DOPLĄTY

rozmiar „100”, „110”	54 66,42
przygotowanie do skrótów (maks. 60 mm)	28 34,44
wypełnienie płytą wiórową otworową	118 145,14
wypełnienie płytą wiórową pełną	150 184,50
okł. CPL 0,2 mm – GRUPA II	54 66,42
podcięcie, tuleje lub kratka wentylacyjna	39 47,97
uszczelka opadająca	146 179,58
odwrócenie szyby	bez dopłaty
zawiasy PRIME (dotyczy dedykowanych ościeżnic)	22 27,06
zamek PRIME z czołem połysk (srebrny lub złoty)	11 13,53
zamek czarny i zawiasy czopowe czarne	22 27,06
zamek magnetyczny z czołem ze stali nierdzewnej	49 60,27
zamek magnetyczny czarny lub biały w drzwiach bezprzylg.	65 79,95
zamek magnetyczny czarny i zawiasy czopowe czarne w drzwiach przylg.	65 79,95
zamek magnetyczny złoty	85 104,55
PROMOCJA – w drzwiach w okł. CPL – pakiet PRIME	bez dopłaty
skrzydła bezprzylgowe trzeci zawias 3D kolor srebrny, biały, czarny (dopłata do ceny ośc.)	113 138,99
skrzydła bezprzylgowe trzeci zawias 3D kolor złoty (dopłata do ceny ośc.)	130 159,90
skrzydła bezprzylgowe zawiasy 3D kolor złoty (dopłata do ceny ośc.)	59 72,57
skrzydła przesuwne – pochwyty podłużny	83 102,09
skrzydła przesuwne – zamek hakowy z pochwytnymi bocznymi	179 220,17
wzmocnienie pod samozamykacz – wymagany 3 zawias	28 34,44
klamka z szyldem	(str. 213)

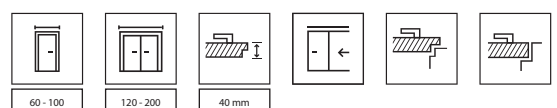



PORTA DECOR BASIC, Szary, z ościeżnicą stalową KĄTOWĄ DUŻĄ BASIC, klamka EDEL



PORTA CPL
BASIC



PORTA DECOR
BASIC

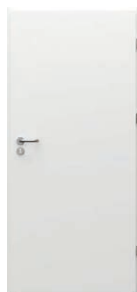

PORTA VERTE
BASIC



ościeżnica STALOWA KĄTOWA BASIC



ościeżnica STALOWA REGULOWANA
BASIC

**SUPER CENA
W KOMPLECIE
TANIEJ***

Drzwi płaskie z oferty BASIC są przeznaczone do stosowania w budownictwie mieszkaniowym zamieszkania zbiorowego i budynkach użyteczności publicznej jako drzwi wewnętrzne. Z uwagi na właściwości wytrzymałościowe drzwi mogą być stosowane w warunkach odpowiadających 2 klasie właściwości mechanicznej wg PN-EN 1192:2001 tj. w lekkich, średnich warunkach eksploatacji.

DOBIERZ DO ZESTAWU KLAMKE



lub



EDEL | klasa 3

Patentowa

Z blokadą WC

OVAL | klasa 4

Klamka

Zwykła

Patentowa

Z blokadą WC

stal nierdzewna

69 | **84,87**

80 | **98,40**

stal nierdzewna

54 | **66,42**

13 | **15,99**

13 | **15,99**

45 | **55,35**

od 264 | **324,72**
cena skrzydła netto | brutto (PLN)

CPL BASIC, DECOR BASIC, VERTE BASIC

ECONOMIC ●○○

KOLORYSTYKA PORTA VERTE BASIC

Płyta lakierowana ♥♥♥♥♥



KOLORYSTYKA PORTA CPL BASIC

Laminat CPL HQ 0,2 ♥♥♥♥♥

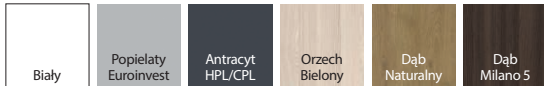

KOLORYSTYKA PORTA DECOR BASIC

Okleina Portadecor ♥♥♥♥♥

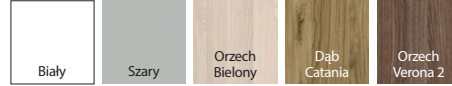

Okleina Portasynchro 3D ♥♥♥♥♥

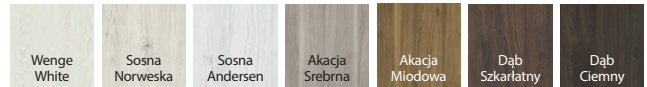

CENNIK NETTO | BRUTTO PLN (zwróć uwagę na DOPLATY)

MODELE CPL BASIC	CPL HQ 0,2 Popielaty Euroinvest, Dąb Milano 5	CPL HQ 0,2 pozostałe kolory
1.1	360 442,80	399 490,77
MODELE DECOR BASIC	Portadecor Biały	Portadecor pozostałe kolory, Portasynchro
P	320 393,60	350 430,50

MODELE VERTE BASIC	Płyta lakierowana
pełne	264 324,72
mała ramka	339 416,97
duża ramka	349 429,27
lift	349 429,27

W KOMPLECIE TANIEJ

* Przy zakupie skrzydła w komplecie z ościeżnicą BASIC niższa cena ościeżnicy.

INFORMACJE TECHNICZNE

KONSTRUKCJA SKRZYDŁA

Rama skrzydła z MDF. Wypełnienie stanowi „plaster miodu” lub płyta wiórowa otworowa (opcja za dopłatą w CPL BASIC i DECOR BASIC). Całość obłożona jest płytą HDF. Krawędzie skrzydła są okleinowane taśmą obrzeżową w kolorze skrzydła.

AKCESORIA

- Dwa lub trzy zawiasy czopowe standard
- Zamek: na klucz zwykły, z blokadą łazienkową lub dostosowany pod wkładkę patentową

OŚCIEŻNICE

Rekomendowane ościeżnice przylgowe:

- STAŁOWA KĄTOWA BASIC, STAŁOWA REGULOWANA BASIC str. 190

UWAGI

- Norma PN EN 14351-2:2018-12.
 - Wypełnienie płytą wiórową zawiera przygotowanie do skrótu w standardzie (do 4 cm).
 - Rozmiar „110” dostępny tylko z wypełnieniem płytą wiórową.
 - Rozmiar „110” niedostępny w VERTE BASIC.
 - Rozmiar „80” i „90” w normie inwestycyjnej dla drzwi przylgowych (światło przejścia 800, 900 mm) dostępny jako standard bez dopłaty – niedostępne w VERTE BASIC.
 - Przy szerokości „100” i „110” wymagany jest 3 zawias.
 - Dolna krawędź zabezpieczona przed wilgocią w technologii TechnoPORTA AQUA STOP.
- CPL BASIC:
- Przy opcji „wzmocnienie pod samozamykacz” wymagany jest 3 zawias. Opcja dostępna z wypełnieniem płytą wiórową otworową, w rozmiarach „60” - „100”.

DOPLATY

CPL BASIC, DECOR BASIC, VERTE BASIC:

podcięcie, tuleje lub kratka wentylacyjna	39 47,97
rozmiar „100”, „110”*	54 66,42
wypełnienie płytą wiórową otworową*	118 145,14

* Rozmiar „110” i wypełnienie płytą wiórową niedostępne w VERTE BASIC

CPL BASIC:

wzmocnienie pod samozamykacz	28 34,44
wzmocnienie pod samozamykacz - rozmiar „100”	58 71,34

VERTE BASIC:

szyba matowa hartowana – model duża ramka	54 66,42
szyba matowa hartowana – model lift	18 22,14
szyba matowa hartowana – model mała ramka	15 18,45
przygotowanie do skrótu	42 51,66
wzmocnienie pod samozamykacz	42 51,66

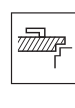
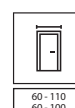
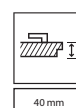



Natura CLASSIC 1.1, Orzech, układ okleiny - kwiat, klamka AZURA czarna



FORNIR
NATURALNE
WYKONCZENIE



EKOLOGICZNE
LAKIERY WODNE

ustojenie pionowe:



model 1.1



model 1.2



model 1.3



model 1.4



klamka AZURA

ustojenie poziome:



model 7.1



model 7.2



model 7.3



model 7.4



model 1.1
wysokość 220



model 3.1

od 1049 | **1 290,27**

cena skrzydła netto | **brutto (PLN)**

Natura CLASSIC

PREMIUM ●●●

KOLORYSTYKA

Okleina Naturalna Dąb Satin



Okleina Naturalna Select

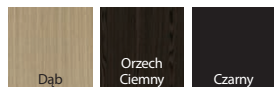

Okleina Naturalna



Okleina Jesion i Orzech dostępna jest w układzie – kwiat; wyłącznie dla modeli z grupy 1 i 3

K Dostosuj kolor do indywidualnych potrzeb i złóż zapytanie przez PORTA KONTRAKT.

Specyfiką okleiny naturalnej jest możliwość wystąpienia różnic w usłojeniu i wybarwieniu. Różnice te nie mogą być podstawą uznania reklamacji.

CENNIK NETTO | BRUTTO PLN (zwróć uwagę na DOPLATY)

MODELE	Okl. Naturalna Select	Okl. Naturalna Dąb, Jesion	Okl. Naturalna Orzech	Okl. Naturalna Dąb Satin
1.1, 7.1	1049 1 290,27	1099 1 351,77	1229 1 511,67	1159 1 425,57
1.2, 7.2	1199 1 474,77	1249 1 536,27	1379 1 696,17	1309 1 610,07
1.3, 7.3	1235 1 519,05	1285 1 580,55	1415 1 740,45	1345 1 654,35
1.4, 7.4	1209 1 487,07	1259 1 548,57	1389 1 708,47	1319 1 622,37
3.1	1385 1 703,55	1435 1 765,05	1565 1 924,95	-

POLECAMY!

Pakiet inwestycyjny - sprawdź szczegóły str. 106

INFORMACJE TECHNICZNE

KONSTRUKCJA SKRZYDŁA

Wypełnienie skrzydła stanowi wkład stabilizujący wzmocniony wewnętrznym ramiakiem. Wypełnienie płytą wiórową otworową za dopłatą. Przygotowanie do skrótu maksymalnie 60 mm. Wysokość „220” (modele 1.1 i 7.1) zawiera wypełnienie płytą wiórową otworową i trzy zawiasy.

WYKOŃCZENIE

Całość obłożona jest płytą oklejoną wysokiej jakości okleiną naturalną. Powierzchnia skrzydła zabezpieczona jest ekologicznymi lakierami wodnymi, okleiny z grupy: Select, Naturalny Dąb, Jesion, Orzech oraz Satin (za wyj. Biały) utwardzone są w technologii UV (półmat). Skrzydła dostępne również w wersji nielakerowanej w cenie produktu standardowego. Model 3.1 niedostępny w Okleinie Naturalnej Satin. Szyba wzór „chinchilla” lub matowa hartowana.

AKCESORIA

- Drzwi przylgowe: trzy zawiasy czopowe standard lub PRIME
- Drzwi bezprzylgowe i z odwrotną przylgą: dwa zawiasy 3D
- Zamek: na klucz zwykły, z blokadą łazienkową lub dostosowany pod wkładkę patentową
- Pochwyty okrągły (do drzwi przesuwanych)

OŚCIEŻNICE

Rekomendowane ościeżnice przylgowe:

- PORTA SYSTEM str. 190
- MINIMAX str. 188
- STALOWE str. 200-205

Rekomendowane ościeżnice bezprzylgowe:

- PORTA SYSTEM ELEGANCE str. 192
- PORTA SYSTEM ELEGANCE 90 stopni str. 192

Rekomendowane ościeżnice z odwrotną przylgą:

- PORTA SYSTEM z odwrotną przylgą str. 195

UWAGI

- Norma PN EN 14351-2:2018-12.
- Rozmiar „100” niedostępny dla modelu 1.3.
- Tuleje wentylacyjne dostępne w kolorze srebrnym lub złotym 1 rzęd.
- Możliwość dowolnego zestawienia wymiarów skrzydeł w drzwiach podwójnych.

- Skrzydło podwójne niedostępne z zamkiem magnetycznym.

- Skrzydło bierne w rozmiarach „60” do „100”.

- W skrzydłach podwójnych bezprzylgowych występują dwa skrzydła czynne i bierne w rozmiarach 60-100.

- Zawiasy PRIME lub zawiasy 3D – pakowane z ościeżnicą.

DOPLATY

rozmiar „100”	54 66,42
wysokość skrzydła „220”	182 223,86
wypełnienie płytą wiórową otworową	118 145,14
pokrycie okleiną Nat. Dąb Satin Biały	268 329,64
pokrycie okleiną Nat. Select Czarną	268 329,64
podcięcie, tuleje wentylacyjne 1 rząd – tuleje wentylacyjne 2 rzędy (tylko dla modeli 1.1, 1.2, 1.3)	39 47,97
bulaj – ze stali nierdzewnej – model 1.1, 7.1	537 660,51
bulaj czarny	589 724,47
lustro na dwie strony	321 394,83
lustro na jedną stronę	161 198,03
zamek czarny i zawiasy czopowe czarne	22 27,06
zamek magnetyczny z czołem ze stali nierdzewnej	49 60,27
zamek magnetyczny czarny lub biały w drzwiach bezprzylg.	65 79,95
zamek magnetyczny czarny i zawiasy czopowe czarne w drzwiach przylg.	65 79,95
zamek magnetyczny złoty	85 104,55
skrzydła bezprzylgowe trzeci zawias 3D kolor srebrny, biały, czarny (dopłata do ceny ośc.)	113 138,99
skrzydła bezprzylgowe trzeci zawias 3D kolor złoty (dopłata do ceny ośc.)	130 159,90
skrzydła bezprzylgowe zawiasy 3D kolor złoty (dopłata do ceny ośc.)	59 72,57
skrzydła przesuwne – pochwyty podłużny	83 102,09
skrzydła przesuwne – zamek hakowy z pochwytnymi bocznymi	179 220,17
odwrotna przylgą – dopłata do skrzydła	214 263,22
odwrotna przylgą – trzeci zawias 3D, kolor biały, czarny (dopłata do ceny ośc.)	225 276,75
odwrotna przylgą – trzeci zawias 3D, kolor srebrny (dopłata do ceny ośc.)	193 237,39
odwrotna przylgą – zawiasy 3D, kolor złoty (dopłata do ceny ośc.)	59 72,57
odwrotna przylgą – trzeci zawias 3D, kolor złoty (dopłata do ceny ośc.)	235 289,05
pakiet inwestycyjny (dopłata do ośc.)	66 81,18
pakiet inwestycyjny (dopłata do skrz.)	66 81,18
klamka z szyldem	(str. 213)

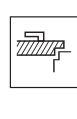
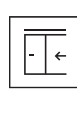
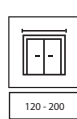
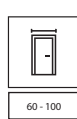
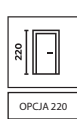



Natura VECTOR W, Dąb Winchester, klamka ELEGANT czarna



FORNIR
NATURALNE
WYKONCZENIE



DETAL MA
ZNACZENIE



EKOLOGICZNE
LAKIERY WODNE

NOWOŚĆ

NOWOŚĆ



model J



model K



model L



klamka ELEGANT

NOWOŚĆ



model U



model V



model W



NOWOŚĆ

zbliżenie na frezowanie - widoczna
struktura dębu naturalnego,
szeroki frez

NOWOŚĆ

NOWOŚĆ



model B



model E



model F



model G



zbliżenie na frezowanie - widoczna
struktura dębu naturalnego,
wąski frez

od 1475 | **1 814,25**cena skrzydła netto | **brutto (PLN)****Natura VECTOR**

PREMIUM ●●●

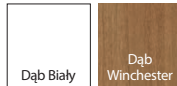
KOLORYSTYKA**Okleina Naturalna Dąb Satin** ♥♥♥♥♥**Okleina Naturalna** ♥♥♥♥♥Skanuj QR kod
i poznaj nasze
promocje

porta.com.pl/promocje

K Uwolnij wyobraźnię! Masz pomysł na własny model?
Możesz wykonać dowolne frezowanie z PORTA KONTRAKT.

Specyfiką okleiny naturalnej jest możliwość wystąpienia różnic w usłojeniu i wybarwieniu. Różnice te nie mogą być podstawą uznania reklamacji.

CENNIK NETTO | BRUTTO PLN (zwróć uwagę na DOPLATY)

NATURA VECTOR	Okł. Naturalna Dąb	Okł. Naturalna Dąb Satin
wszystkie modele	1475 1 814,25	1535 1 888,05

INFORMACJE TECHNICZNE**KONSTRUKCJA SKRZYDŁA**

Wypełnienie skrzydła stanowi wkład stabilizujący wzmocniony wewnętrznym ramiakiem. Wypełnienie płytą wiórową otworową za dopłatą. Przygotowanie do skrótu maksymalnie 60 mm. Wysokość „220” zawiera wypełnienie płytą wiórową otworową i trzy zawiasy. Przy opcji „wzmocnienie pod samozamykacz” wymagany jest 3 zawias.

WYKOŃCZENIE

Całość obłożona jest płytą oklejoną wysokiej jakości okleiną naturalną. Powierzchnia skrzydła zabezpieczona jest ekologicznymi lakierami wodnymi.

AKCESORIA

- Drzwi przylgowe: trzy zawiasy czopowe standard lub PRIME
- Drzwi bezprzylgowe: dwa zawiasy 3D
- Zamek: na klucz zwykły, z blokadą łazienkową lub dostosowany pod wkładkę patentową
- Pochwyty okrągły (do drzwi przesuwnych)

OŚCIEŻNICE**Rekomendowane ościeżnice przylgowe:**

- PORTA SYSTEM str. 190
- MINIMAX str. 188
- STALOWE str. 200-205

Rekomendowane ościeżnice bezprzylgowe:

- PORTA SYSTEM ELEGANCE str. 192
- PORTA SYSTEM ELEGANCE 90 stopni str. 192

UWAGI

- Norma PN EN 14351-2:2018-12.
- Skrzydło podwójne niedostępne z zamkiem magnetycznym.
- Skrzydło bierne (dostawka) w rozmiarach „30”, „40”, „50” bez frezu.
- Skrzydło bierne w rozmiarach „60” do „100”. Modele J, K, L niedostępne w wersji skrzydła biernego.
- W skrzydłach podwójnych bezprzylgowych występują dwa skrzydła czynne i bierne w rozmiarach 60-100.
- W modelu E występuje usłojenie poziome forniru, w pozostałych modelach pionowe.
- Zawiasy PRIME lub zawiasy 3D – pakowane z ościeżnicą.

DOPLATY

rozmiar „100”	54 66,42
pokrycie okleiną Nat. Dąb Satin Biały	160 196,80
wysokość skrzydła „220”	182 223,86
wypełnienie płytą wiórową otworową	118 145,14
podcięcie wentylacyjne	39 47,97
zamek czarny i zawiasy czopowe czarne	22 27,06
zamek magnetyczny z czołem ze stali nierdzewnej	49 60,27
zamek magnetyczny czarny lub biały w drzwiach bezprzylg.	65 79,95
zamek magnetyczny czarny i zawiasy czopowe czarne w drzwiach przylg.	65 79,95
zamek magnetyczny złoty	85 104,55
skrzydła bezprzylgowe trzeci zawias 3D kolor srebrny, biały, czarny (dopłata do ceny ośc.)	113 138,99
skrzydła bezprzylgowe trzeci zawias 3D kolor złoty (dopłata do ceny ośc.)	130 159,90
skrzydła bezprzylgowe zawiasy 3D kolor złoty (dopłata do ceny ośc.)	59 72,57
skrzydła przesuwne – pochwyty podłużny	83 102,09
skrzydła przesuwne – zamek hakowy z pochwytyami bocznymi	179 220,17
wzmocnienie pod samozamykacz – wymagany 3 zawias	28 34,44
klamka z szyldem	(str. 213)

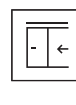
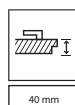
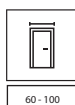
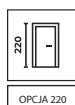
**KLAMKA
ZA 1 GROSZ**



Natura LINE E2, Nero, klamka ELEGANT srebrny



FORNIR
NATURALNE
WYKONCZENIE



DETAL MA
ZNACZENIE



EKOLOGICZNE
LAKIERY WODNE

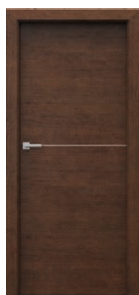

model F.1



model A.1



model B.1

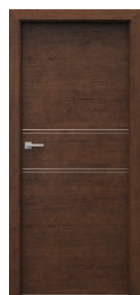

model C.2

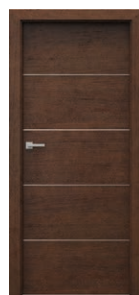

model E.2

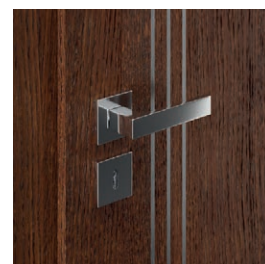

klamka ELEGANT

NOWOŚĆ

NOWOŚĆ



model G.1



model H.1



model I.1



model L.1

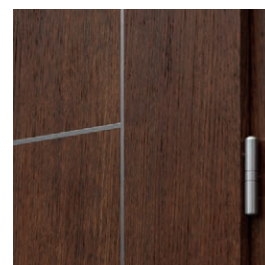

intarsja srebrna, zawias PRIME,
NOWOŚĆ: dostępne również
intarsje w kolorze złotym i czarnym

od 1255 | **1 543,65**

cena skrzydła netto | **brutto (PLN)**

Natura LINE

PREMIUM ●●●

KOLORYSTYKA NATURA LINE

Okleina Naturalna Dąb Satin ♥♥♥♥♥



Okleina Naturalna Select ♥♥♥♥♥

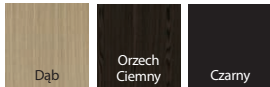

Okleina Naturalna Dąb ♥♥♥♥♥



Specyfiką okleiny naturalnej jest możliwość wystąpienia różnic w usłojeniu i wybarwieniu. Różnice te nie mogą być podstawą uznania reklamacji.

K Uwolnij wyobraźnię! Masz pomysł na własny model? Możesz wykonać dowolne frezowanie z PORTA KONTRAKT.

CENNIK NETTO | BRUTTO PLN (zwróć uwagę na DOPŁATY)

NATURA LINE	Okl. Naturalna Select	Okl. Naturalna Dąb	Okl. Naturalna Dąb Satin
A.1 – L.1	1255 1 543,65	1305 1 605,15	1365 1 678,95

INFORMACJE TECHNICZNE

KONSTRUKCJA SKRZYDŁA

Wypełnienie skrzydła stanowi wkład stabilizujący wzmocniony wewnętrznym ramieniem. Wypełnienie płytą wiórową otworową za dopłatą. Przygotowanie do skrętu maksymalnie 60 mm. Wysokość „220” zawiera wypełnienie płytą wiórową otworową i trzy zawiasy. Przy opcji „wzmocnienie pod samozamykacz” wymagany jest 3 zawias.

WYKOŃCZENIE

Całość obłożona jest płytą oklejoną wysokiej jakości okleiną naturalną. Powierzchnia skrzydła zabezpieczona jest ekologicznymi lakierami wodnymi. Skrzydła uzupełnione są aluminiowymi intarsjami w kolorze srebrnym, złotym lub czarnym o szerokości 6 mm.

AKCESORIA

- Drzwi przylgowe: trzy zawiasy czopowe standard lub PRIME
- Drzwi bezprzylgowe i z odwrotną przylgą: dwa zawiasy 3D
- Zamek: na klucz zwykły, z blokadą łazienkową lub dostosowany pod wkładkę patentową
- Pochwyt okrągły (do drzwi przesuwanych)

OŚCIEŻNICE

Rekomendowane ościeżnice przylgowe:

- PORTA SYSTEM str. 190
- MINIMAX str. 188
- STALOWE str. 200-205

Rekomendowane ościeżnice bezprzylgowe:

- PORTA SYSTEM ELEGANCE str. 192
- PORTA SYSTEM ELEGANCE 90 stopni str. 192

Rekomendowane ościeżnice z odwrotną przylgą:

- PORTA SYSTEM z odwrotną przylgą str. 195

UWAGI

- Norma PN EN 14351-2:2018-12.
- Możliwość dowolnego zestawienia wymiarów skrzydeł w drzwiach podwójnych.
- Skrzydło podwójne niedostępne z zamkiem magnetycznym.
- Skrzydło bierne w rozmiarach „60” do „100”.
- W skrzydłach podwójnych bezprzylgowych występują dwa skrzydła czynne i bierne w rozmiarach 60-100.
- Zawiasy PRIME lub zawiasy 3D – pakowane z ościeżnicą.

DOPŁATY

rozmiar „100”	54 66,42
wysokość skrzydła „220”	182 223,86
wypełnienie płytą wiórową otworową	118 145,14
pokrycie okleiną Nat. Dąb Satin Biały	268 329,64
pokrycie okleiną Nat. Select Czarną	268 329,64
podcięcie wentylacyjne	39 47,97
zamek czarny i zawiasy czopowe czarne	22 27,06
zamek magnetyczny z czolem ze stali nierdzewnej	49 60,27
zamek magnetyczny czarny lub biały w drzwiach bezprzylg.	65 79,95
zamek magnetyczny czarny i zawiasy czopowe czarne w drzwiach przylg.	65 79,95
zamek magnetyczny złoty	85 104,55
skrzydła bezprzylgowe trzeci zawias 3D kolor srebrny, biały, czarny (dopłata do ceny ośc.)	113 138,99
skrzydła bezprzylgowe trzeci zawias 3D kolor złoty (dopłata do ceny ośc.)	130 159,90
skrzydła bezprzylgowe zawiasy 3D kolor złoty (dopłata do ceny ośc.)	59 72,57
skrzydła przesuwne – pochwyt podłużny	83 102,09
skrzydła przesuwne – zamek hakowy z pochwytami bocznymi	179 220,17
skrzydła bezprzylgowe – dopłata do skrzydła	214 263,22
odwrotna przylga – trzeci zawias 3D, kolor biały, czarny (dopłata do ceny ośc.)	225 276,75
odwrotna przylga – trzeci zawias 3D, kolor srebrny (dopłata do ceny ośc.)	193 237,39
odwrotna przylga – zawiasy 3D, kolor złoty (dopłata do ceny ośc.)	59 72,57
odwrotna przylga – trzeci zawias 3D, kolor złoty (dopłata do ceny ośc.)	235 289,05
wzmocnienie pod samozamykacz – wymagany 3 zawias	28 34,44
klamka z szyldelem	(str. 213)

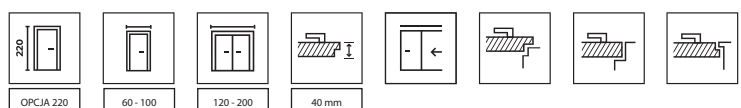



Natura LOFT 1.1, Dąb 1, układ okleiny - pasiak, klamka CUBE czarna



FORNIR
NATURALNE
WYKONCZENIE



DETAL MA
ZNACZENIE



EKOLOGICZNE
LAKIERY WODNE



model 1.1, Dąb 1,
układ okleiny - kwiat



model 1.1, Dąb 1,
układ okleiny - pasiak

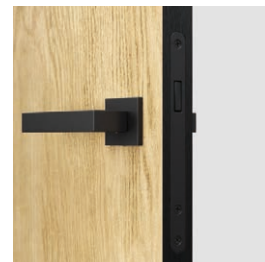

klamka ELEGANT



model 1.1, Jesion



model 1.1, Orzech

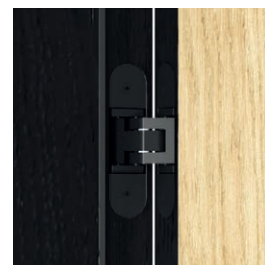

zawiasy 3D w kolorze ościeżnicy

od 1315 | **1 617,45**cena skrzydła netto | **brutto (PLN)****Natura LOFT**

PREMIUM ●●●

KOLORYSTYKA

Okleina Naturalna ◆◆◆◆◆



Okleiny dostępne w układzie kwiat.
Okleina Dąb 1 dostępna jest również w układzie pasiak.

Specyfiką okleiny naturalnej jest możliwość wystąpienia różnic w usłojeniu i wybarwieniu.
Różnice te nie mogą być podstawą uznania reklamacji.

KOLORYSTYKA OŚCIEŻNIC

Okleina Naturalna Select ◆◆◆◆◆

**CENNIK NETTO | BRUTTO PLN (zwróć uwagę na DOPŁATY)**

MODEL SKRZYDŁA	Okł. Naturalna Dąb, Jesion	Okł. Naturalna Orzech
1.1	1315 1 617,45	1445 1 777,35

OŚCIEŻNICA ZAKRES SZEROKOŚCI MURU	PORTA SYSTEM ELEGANCE	PORTA SYSTEM ELEGANCE 90 stopni
B-C	1396 1 717,08	1671 2 055,33
D-E	1460 1 795,80	1736 2 135,28
F-H	1510 1 857,30	1786 2 196,78
I-K	1571 1 932,33	1846 2 270,58
L-M	1770 2 177,10	-

INFORMACJE TECHNICZNE**KONSTRUKCJA SKRZYDŁA**

Wypełnienie stanowi „plaster miodu” lub płyta wiórowa otworowa wzmocniona wewnętrznym ramiakiem (opcja za dopłatą). Wypełnienie płytą otworową zawiera przygotowanie do skrótów w standardzie. Przy opcji rozmiar „100” wymagany jest 3 zawiasy.

WYKOŃCZENIE

Całość obłożona płytą oklejoną okleiną naturalną. Obrzeże w czarnej Okleinie Naturalnej Select. Charakterystyczną cechą kolekcji jest zastosowanie obrzeża (boki skrzydła) w kolorze Czarnym oraz Czarnych akcesoriów.

AKCESORIA

- Dwa zawiasy 3D – Czarne
- Zamek magnetyczny z czołem w kolorze obrzeża skrzydła – Czarny

OŚCIEŻNICA

- PORTA SYSTEM ELEGANCE w kolorze Czarnym str. 192
- PORTA SYSTEM ELEGANCE 90 stopni w kolorze Czarnym str. 192

UWAGI

- Norma PN EN 14351-2:2018-12.
- Zawiasy 3D – pakowane z ościeżnicą.

DOPLATY

rozmiar „100”	54 66,42
wypełnienie płytą wiórową otworową	118 145,14
podcięcie wentylacyjne	39 47,97
trzeci zawias 3D (dopłata do ceny ośc.)	113 138,99
klamka z szyldem	(str. 213)

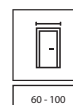

60 - 100



40 mm





Natura OSLO 2, Dąb 1, klamka BELLA SLIM czarna



FORNIR
NATURALNE
WYKOŃCZENIE



DETAL MA
ZNACZENIE



EKOLOGICZNE
LAKIERY WODNE



model 1



model 2



model 3

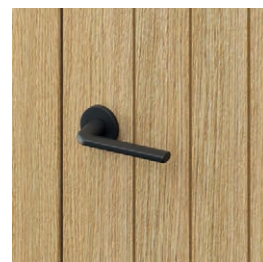

klamka BELLA SLIM



model 1



model 2



model 3



zbliżenie na frezowanie - widoczna
struktura dębu naturalnego

od 1485 | **1 826,55**

cena skrzydła netto | **brutto (PLN)**

Natura OSLO

PREMIUM ●●●

KOLORYSTYKA

Okleina Naturalna Dąb Satin ♥♥♥♥♥◇◇



Dąb Biały

Okleina Naturalna ♥♥♥♥♥◇◇



Dąb 1

Specyfiką okleiny naturalnej jest możliwość wystąpienia różnic w usłojeniu i wybarwieniu. Różnice te nie mogą być podstawą uznania reklamacji.

CENNIK NETTO | BRUTTO PLN (zwróć uwagę na DOPLATY)

MODELE	Okł. Naturalna Dąb	Okł. Naturalna Dąb Satin (Biały)
1, 2, 3	1485 1 826,55	1645 2 023,35

INFORMACJE TECHNICZNE

KONSTRUKCJA SKRZYDŁA

Wypełnienie skrzydła stanowi wkład stabilizujący wzmocniony wewnętrznym ramiakiem. Wypełnienie płytą wiórową otworową za dopłatą. Przygotowanie do skrótu maksymalnie 60 mm. Wysokość „220” zawiera wypełnienie płytą wiórową otworową i trzy zawiasy. Przy opcji „wzmocnienie pod samozamykacz” i rozmiarze „100” wymagany jest 3 zawias.

WYKOŃCZENIE

Całość obłożona jest płytą oklejoną wysokiej jakości okleiną naturalną. Powierzchnia skrzydła zabezpieczona jest ekologicznymi lakierami wodnymi.

AKCESORIA

- Drzwi przylgowe: dwa lub trzy zawiasy czopowe standard lub PRIME
- Drzwi bezprzylgowe i z odwrotną przylgą: dwa zawiasy 3D
- Zamek: na klucz zwykły, z blokadą łazienkową lub dostosowany pod wkładkę patentową
- Pochwyt okrągły (do drzwi przesuwnych)

OŚCIEŻNICE

Rekomendowane ościeżnice przylgowe:

- PORTA SYSTEM str. 190
- MINIMAX str. 188

Rekomendowane ościeżnice bezprzylgowe:

- PORTA SYSTEM ELEGANCE str. 192
- PORTA SYSTEM ELEGANCE 90 stopni str. 192

Rekomendowane ościeżnice z odwrotną przylgą:

- PORTA SYSTEM z odwrotną przylgą str. 195

UWAGI

- Norma PN EN 14351-2:2018-12.
- Możliwość dowolnego zestawienia wymiarów skrzydeł w drzwiach podwójnych.
- Skrzydło podwójne niedostępne z zamkiem magnetycznym.
- Skrzydło bierne w rozmiarach „60” do „100”.
- W skrzydłach podwójnych bezprzylgowych występują dwa skrzydła czynne i bierne w rozmiarach 60-100.
- Zawiasy PRIME lub zawiasy 3D – pakowane z ościeżnicą.

DOPLATY

rozmiar „100”	54 66,42
wysokość skrzydła „220”	182 223,86
wypełnienie płytą wiórową otworową	118 145,14
podcięcie wentylacyjne	39 47,97
zamek czarny i zawiasy czopowe czarne	22 27,06
zamek magnetyczny z czolem ze stali nierdzewnej	49 60,27
zamek magnetyczny czarny lub biały w drzwiach bezprzylg.	65 79,95
zamek magnetyczny czarny i zawiasy czopowe czarne w drzwiach przylg.	65 79,95
zamek magnetyczny złoty	85 104,55
skrzydła bezprzylgowe trzeci zawias 3D kolor srebrny, biały, czarny (dopłata do ceny ośc.)	113 138,99
skrzydła bezprzylgowe trzeci zawias 3D kolor złoty (dopłata do ceny ośc.)	130 159,90
skrzydła bezprzylgowe zawiasy 3D kolor złoty (dopłata do ceny ośc.)	59 72,57
odwrotna przylga – dopłata do skrzydła	214 263,22
odwrotna przylga – trzeci zawias 3D, kolor biały, czarny (dopłata do ceny ośc.)	225 276,75
odwrotna przylga – trzeci zawias 3D, kolor srebrny (dopłata do ceny ośc.)	193 237,39
odwrotna przylga – zawiasy 3D, kolor złoty (dopłata do ceny ośc.)	59 72,57
odwrotna przylga – trzeci zawias 3D, kolor złoty (dopłata do ceny ośc.)	235 289,05
skrzydła przesuwne – pochwyty podłużny	83 102,09
skrzydła przesuwne – zamek hakowy z pochwytyami bocznymi	179 220,17
wzmocnienie pod samozamykacz – wymagany 3 zawias	28 34,44
klamka z szyldem	(str. 213)

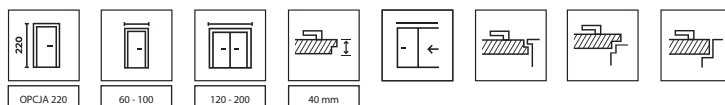



Natura GRANDE B.3, Czarny, klamka OFFICE złota



FORNIR
NATURALNE
WYKOŃCZENIE



EKOLOGICZNE
LAKIERY WODNE



model A.0



model A.1



klamka Office Złoty



model B.0



model B.1



model B.3



drzwi z przeszkleniem



model C.0



model C.1



model D.0



model D.1

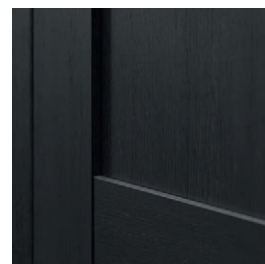

panel płaski

od 1405 | **1 728,15**

cena skrzydła netto | **brutto (PLN)**

Natura GRANDE

PREMIUM ●●●

KOLORYSTYKA

Okleina Naturalna Dąb Satin ♥♥♥♥♥



Okleina Naturalna Select ♥♥♥♥♥

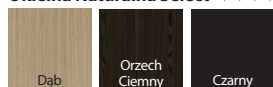

Okleina Naturalna ♥♥♥♥♥



Specyfiką okleiny naturalnej jest możliwość wystąpienia różnic w usłojeniu i wybarwieniu. Różnice te nie mogą być podstawą uznania reklamacji.

CENNIK NETTO | BRUTTO PLN (zwróć uwagę na DOPLĄTY)

MODELE	Okł. Naturalna Select	Okł. Naturalna Dąb	Okł. Naturalna Dąb Satin
A	1405 1 728,15	1455 1 789,65	1515 1 863,45
B, C, D	1495 1 838,85	1545 1 900,35	1605 1 974,15

INFORMACJE TECHNICZNE

KONSTRUKCJA SKRZYDŁA

Konstrukcja ramowo-płycinowa. Skrzydła w zależności od wzoru składają się z ramiaków poziomych i szyb wykonanych ze szkła matowego hartowanego. Przygotowanie do skrótu maksymalnie 60 mm. Przy opcji szerokości „100” wymagany jest 3 zawias.

WYKOŃCZENIE

Całość pokryta jest okleiną naturalną. Powierzchnia skrzydła zabezpieczona jest ekologicznymi lakierami wodnymi, okleiny z grupy: Select, Naturalny Dąb, Satin (za wyj. Biały) utwardzone są w technologii UV (półmat).

AKCESORIA

- Drzwi przylgowe: trzy zawiasy czopowe standard lub PRIME
- Drzwi bezprzylgowe i z odwrotną przylgą: dwa zawiasy 3D
- Zamek: na klucz zwykły, z blokadą łazienkową lub dostosowany pod wkładkę patentową
- Pochwyt okrągły (do drzwi przesuwanych)

OŚCIEŻNICE

Rekomendowane ościeżnice przylgowe:

- PORTA SYSTEM str. 190
- MINIMAX str. 188

Rekomendowane ościeżnice bezprzylgowe:

- PORTA SYSTEM ELEGANCE str. 192
- PORTA SYSTEM ELEGANCE 90 stopni str. 192

Rekomendowane ościeżnice z odwrotną przylgą:

- PORTA SYSTEM z odwrotną przylgą str. 195

UWAGI

- Norma PN EN 14351-2:2018-12.
- Możliwość dowolnego zestawienia wymiarów skrzydeł w drzwiach podwójnych.
- Skrzydło podwójne niedostępne z zamkiem magnetycznym.
- Skrzydło bierne w rozmiarach „60” do „100”.
- W skrzydłach podwójnych bezprzylgowych występują dwa skrzydła czynne i bierne w rozmiarach 60-100.
- Zawiasy PRIME lub zawiasy 3D – pakowane z ościeżnicą.

DOPLĄTY

rozmiar „100”	54 66,42
pokrycie okleiną Nat. Dąb Satin Biały	268 329,64
pokrycie okleiną Nat. Select Czarną	268 329,64
podcięcie wentylacyjne	39 47,97
zamek czarny i zawiasy czopowe czarne	22 27,06
zamek magnetyczny z czołem ze stali nierdzewnej	49 60,27
zamek magnetyczny czarny lub biały w drzwiach bezprzylg.	65 79,95
zamek magnetyczny czarny i zawiasy czopowe czarne w drzwiach przylg.	65 79,95
zamek magnetyczny złoty	85 104,55
skrzydła bezprzylgowe trzeci zawias 3D kolor srebrny, biały, czarny (dopłata do ceny ośc.)	113 138,99
skrzydła bezprzylgowe trzeci zawias 3D kolor złoty (dopłata do ceny ośc.)	130 159,90
skrzydła bezprzylgowe zawiasy 3D kolor złoty (dopłata do ceny ośc.)	59 72,57
skrzydła przesuwne – pochwyt podłużny	83 102,09
skrzydła przesuwne – zamek hakowy z pochwytami bocznymi	179 220,17
odwrotna przylga – dopłata do skrzydła	214 263,22
odwrotna przylga – trzeci zawias 3D, kolor biały, czarny (dopłata do ceny ośc.)	225 276,75
odwrotna przylga – trzeci zawias 3D, kolor srebrny (dopłata do ceny ośc.)	193 237,39
odwrotna przylga – zawiasy 3D, kolor złoty (dopłata do ceny ośc.)	59 72,57
odwrotna przylga – trzeci zawias 3D, kolor złoty (dopłata do ceny ośc.)	235 289,05
klamka z szyldem	(str. 213)

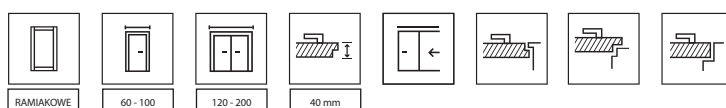



Natura SPACE G.1 z czarną szybą, Dąb Brunatny, klamka DIVO FIT Q czarna



FORNIR
NATURALNE
WYKOŃCZENIE



EKOLOGICZNE
LAKIERY WODNE



model F.1



model G.1
dostępna również
czarna szyba



model H.1



klamka DIVO FIT Q



drzwi z szybą czarną



drzwi z szybą matową

od 1625 | **1 998,75**

cena skrzydła netto | **brutto (PLN)**

Natura SPACE

PREMIUM ●●●

KOLORYSTYKA

Okleina Naturalna Dąb Satin ♥♥♥♥♥



Okleina Naturalna Select ♥♥♥♥♥



Okleina Naturalna ♥♥♥♥♥



Specyfiką okleiny naturalnej jest możliwość wystąpienia różnic w usłojeniu i wybarwieniu. Różnice te nie mogą być podstawą uznania reklamacji.

CENNIK NETTO | BRUTTO PLN (zwróć uwagę na DOPŁATY)

Natura SPACE	Okl. Naturalna Select	Okl. Naturalna Dąb	Okl. Naturalna Dąb Satin
F.1, G.1, H.1	1625 1 998,75	1675 2 060,25	1735 2 134,05

INFORMACJE TECHNICZNE

KONSTRUKCJA SKRZYDŁA

Konstrukcja wykonana z klejonej drewna iglastego. Wypełnienie skrzydła stanowi płyta wiórowa otworowa. Skrzydła składają się z ramiaków wewnętrznych pokrytych okleiną naturalną. Dzięki zastosowanej technologii skrzydło charakteryzuje się wysoką odpornością na odkształcenia.

WYKOŃCZENIE

Powierzchnia skrzydła zabezpieczona jest ekologicznymi lakierami wodnymi, okleiny z grupy: Select, Naturalny Dąb, Satin (za wyj. Biały) utwardzone są w technologii UV (półmat). Modele z szybą hartowaną o gr. 8 mm matową. Model G.1 możliwy do zamówienia z szybą laminowaną bezpieczną czarną (opcja za dopłatą).

AKCESORIA

- Drzwi przylgowe: trzy zawiasy czopowe standard lub PRIME
- Drzwi bezprzylgowe: dwa zawiasy 3D
- Zamek: na klucz zwykły, z blokadą łazienkową lub dostosowany pod wkładkę patentową

OŚCIEŻNICE

Rekomendowane ościeżnice przylgowe:

- PORTA SYSTEM str. 190
- MINIMAX str. 188
- STALOWE str. 200-205

Rekomendowane ościeżnice bezprzylgowe:

- PORTA SYSTEM ELEGANCE str. 192
- PORTA SYSTEM ELEGANCE 90 stopni str. 192

UWAGI

- Norma PN EN 14351-2:2018-12.
- Tuleje wentylacyjne dostępne w kolorze srebrnym lub złotym 1 rząd (model F.1, G.1).
- Możliwość dowolnego zestawienia wymiarów skrzydeł w drzwiach podwójnych.
- Skrzydło podwójne niedostępne z zamkiem magnetycznym.
- Skrzydło bierne w rozmiarach „60” do „100”.
- W skrzydłach podwójnych bezprzylgowych występują dwa skrzydła czynne i bierne w rozmiarach 60-100.
- Zawiasy PRIME lub zawiasy 3D – pakowane z ościeżnicą.

DOPŁATY

rozmiar „100”	54 66,42
pokrycie okleiną Nat. Dąb Satin Biały	268 329,64
tuleje wentylacyjne (model F.1, G.1)	39 47,97
czarna szyba – model G.1	172 211,56
zamek czarny i zawiasy czopowe czarne	22 27,06
zamek magnetyczny z czołem ze stali nierdzewnej	49 60,27
zamek magnetyczny czarny lub biały w drzwiach bezprzylg.	65 79,95
zamek magnetyczny czarny i zawiasy czopowe czarne w drzwiach przylg.	65 79,95
zamek magnetyczny złoty	85 104,55
skrzydła bezprzylgowe trzeci zawias 3D kolor srebrny, biały, czarny (dopłata do ceny ośc.)	113 138,99
skrzydła bezprzylgowe trzeci zawias 3D kolor złoty (dopłata do ceny ośc.)	130 159,90
skrzydła bezprzylgowe zawiasy 3D kolor złoty (dopłata do ceny ośc.)	59 72,57
skrzydła przesuwne – pochwyty podłużny	83 102,09
skrzydła przesuwne – zamek hakowy z pochwytyami bocznymi	179 220,17
klamka z szyldem	(str. 213)

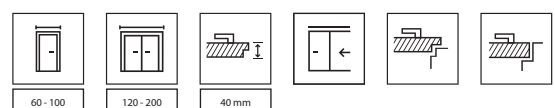



Natura KONCEPT C.6, Dąb, klamka OFFICE srebrna



FORNIR
NATURALNE
WYKONCZENIE



EKOLOGICZNE
LAKIERY WODNE



model A.0



model A.3



model A.9



klamka NEXT



model C.0



model C.2



model C.4



model C.6



szyba matowa – model A.9



model K.0



model K.1



model K.2



model K.3

od 1555 | **1 912,65**

cena skrzydła netto | **brutto (PLN)**

Natura KONCEPT

PREMIUM ●●●

KOLORYSTYKA

Okleina Naturalna Dąb Satin ♥♥♥♥♥



Okleina Naturalna Select ♥♥♥♥♥



Okleina Naturalna ♥♥♥♥♥



Specyfiką okleiny naturalnej jest możliwość wystąpienia różnic w usłojeniu i wybarwieniu. Różnice te nie mogą być podstawą uznania reklamacji.

CENNIK NETTO | BRUTTO PLN (zwróć uwagę na DOPLĄTY)

MODELE	Okł. Naturalna Select	Okł. Naturalna Dąb	Okł. Naturalna Dąb Satin
A.9 *	2055 2 527,65	2105 2 589,15	2165 2 662,95
C.6 *	1669 2 052,87	1719 2 114,37	1779 2 188,17
K.3 *	1555 1 912,65	1605 1 974,15	1665 2 047,95

- * dopłata do gr. A - za 1 płycinę - 25 | 27,06
- * dopłata do gr. C - za 1 płycinę - 55 | 66,42
- * dopłata do gr. K - za 1 płycinę - 105 | 131,61

INFORMACJE TECHNICZNE

KONSTRUKCJA SKRZYDŁA

Konstrukcja wykonana z klejonej drewna iglastego i płyty MDF. Dzięki zastosowanej technologii, skrzydło charakteryzuje się wysoką odpornością na odkształcenia. Przygotowanie do skrótu maksymalnie 60 mm.

WYKOŃCZENIE

Całość pokryta jest okleiną naturalną. Powierzchnia skrzydła zabezpieczona jest ekologicznymi lakierami wodnymi, okleiny z grupy: Select, Naturalny Dąb, Satin (za wyj. Biały) utwardzone są w technologii UV (półmat). Szyba matowa hartowana.

AKCESORIA

- Drzwi przylgowe: trzy zawiasy czopowe standard lub PRIME
- Drzwi bezprzylgowe: dwa zawiasy 3D
- Zamek: na klucz zwykły, z blokadą łazienkową lub dostosowany pod wkładkę patentową
- Pochwyty okrągły (do drzwi przesuwnych)

OŚCIEŻNICE

Rekomendowane ościeżnice przylgowe:

- PORTA SYSTEM str. 190
- MINIMAX str. 188

Rekomendowane ościeżnice bezprzylgowe:

- PORTA SYSTEM ELEGANCE str. 192
- PORTA SYSTEM ELEGANCE 90 stopni str. 192

UWAGI

- Norma PN EN 14351-2:2018-12.
- Tuleje wentylacyjne dostępne w kolorze srebrnym lub złotym 1 rząd.
- Możliwość dowolnego zestawienia wymiarów skrzydeł w drzwiach podwójnych.
- Skrzydło podwójne niedostępne w zamkiem magnetycznym.
- Skrzydło bierne w rozmiarach „60” do „100”.
- W skrzydłach podwójnych bezprzylgowych występują dwa skrzydła czynne i bierne w rozmiarach 60-100.
- Zawiasy PRIME lub zawiasy 3D – pakowane z ościeżnicą.

DOPLĄTY

rozmiar „100”	54 66,42
pokrycie okleiną Nat. Dąb Satin Biały	268 329,64
podcięcie, tuleje wentylacyjne	39 47,97
zamek czarny i zawiasy czopowe czarne	22 27,06
zamek magnetyczny z czolem ze stali nierdzewnej	49 60,27
zamek magnetyczny czarny lub biały w drzwiach bezprzylg.	65 79,95
zamek magnetyczny czarny i zawiasy czopowe czarne w drzwiach przylg.	65 79,95
zamek magnetyczny złoty	85 104,55
skrzydła bezprzylgowe trzeci zawias 3D kolor srebrny, biały, czarny (dopłata do ceny ośc.)	113 138,99
skrzydła bezprzylgowe trzeci zawias 3D kolor złoty (dopłata do ceny ośc.)	130 159,90
skrzydła bezprzylgowe zawiasy 3D kolor złoty (dopłata do ceny ośc.)	59 72,57
skrzydła przesuwne – pochwyt podłużny	83 102,09
skrzydła przesuwne – zamek hakowy z pochwytami bocznymi	179 220,17
klamka z szyldem	(str. 213)

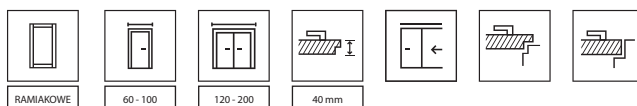



SEVILLA pełne, Dąb Biały, klamka AZALIA czarna



FORNIR
NATURALNE
WYKONCZENIE



DETAL MA
ZNACZENIE



EKOLOGICZNE
LAKIERY WODNE



model pełne



model z szybą



dostawka I



dostawka J

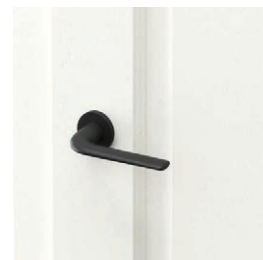

klamka AZALIA



profil pliciny

od 1625 | **1998,75**

cena skrzydła netto | **brutto (PLN)**

SEVILLA

PREMIUM ●●●

KOLORYSTYKA

Okleina Naturalna Dąb Satin ♥♥♥♥♥



Okleina Naturalna ♥♥♥♥♥



Specyfiką okleiny naturalnej jest możliwość wystąpienia różnic w usłojeniu i wybarwieniu. Różnice te nie mogą być podstawą uznania reklamacji.

CENNIK NETTO | BRUTTO PLN (zwróć uwagę na DOPŁATY)

MODELE	Okł. Naturalna Dąb	Okł. Naturalna Dąb Satin
pełne, z szybą	1625 1998,75	1685 2072,55
dostawka	1285 1580,55	1325 1629,75

INFORMACJE TECHNICZNE

KONSTRUKCJA SKRZYDŁA

Konstrukcja wykonana z klejonej drewna iglastego i płyty MDF. Dzięki zastosowanej technologii, skrzydło charakteryzuje się wysoką odpornością na odkształcenia. Przygotowanie do skrótu maksymalnie 60 mm. Skrzydło ze szczeliną wentylacyjną – skróć do 40 mm

WYKOŃCZENIE

Całość pokryta jest okleiną naturalną. Powierzchnia skrzydła zabezpieczona jest ekologicznymi lakierami wodnymi, okleiny z grupy: Naturalny Dąb, Satin (za wyj. Biały) utwardzone są w technologii UV (połmat). Skrzydła dostępne również w wersji nielakierowanej w cenie produktu standardowego. Szyba „chinchilla” lub matowa hartowana. Możliwość wykonania z lustrem na jedną stronę (z drugiej znajduje się płyta).

AKCESORIA

- Drzwi przylgowe: trzy zawiasy czopowe standard lub PRIME
- Drzwi bezprzylgowe: dwa zawiasy 3D
- Zamek: na klucz zwykły, z blokadą łazienkową lub dostosowany pod wkładkę patentową
- Pochwyty okrągły (do drzwi przesuwanych)
- Uszczelka mocująca szybę

OŚCIEŻNICE

Rekomendowane ościeżnice przylgowe:

- PORTA SYSTEM str. 190
- MINIMAX str. 188

Rekomendowane ościeżnice bezprzylgowe:

- PORTA SYSTEM ELEGANCE str. 192
- PORTA SYSTEM ELEGANCE 90 stopni str. 192

UWAGI

- Norma PN EN 14351-2:2018-12.
- Tuleje wentylacyjne dostępne w kolorze srebrnym lub złotym 1 rzęd.
- Możliwość dowolnego zestawienia wymiarów skrzydeł w drzwiach podwójnych.
- Skrzydło podwójne niedostępne z zamkiem magnetycznym.
- Skrzydło bierne w rozmiarach „60” do „100”, lub w rozmiarze „40” (tzw. dostawka).
- W skrzydłach podwójnych bezprzylgowych występują dwa skrzydła czynne i bierne w rozmiarach 60-100.
- Zawiasy PRIME lub zawiasy 3D – pakowane z ościeżnicą.

DOPŁATY

rozmiar „100”	54 66,42
pokrycie okleiną Nat. Dąb Satin Biały	268 329,64
podcięcie, szczelina lub tuleje wentylacyjne	39 47,97
lustro na jedną stronę	161 198,03
zamek czarny i zawiasy czopowe czarne	22 27,06
zamek magnetyczny z czołem ze stali nierdzewnej	49 60,27
zamek magnetyczny czarny lub biały w drzwiach bezprzylg.	65 79,95
zamek magnetyczny czarny i zawiasy czopowe czarne w drzwiach przylg.	65 79,95
zamek magnetyczny złoty	85 104,55
K listwa przymykowa do drzwi dwuskrzydłowych	53 65,19
skrzydła bezprzylgowe trzeci zawias 3D kolor srebrny, biały, czarny (dopłata do ceny ośc.)	113 138,99
skrzydła bezprzylgowe trzeci zawias 3D kolor złoty (dopłata do ceny ośc.)	130 159,90
skrzydła bezprzylgowe zawiasy 3D kolor złoty (dopłata do ceny ośc.)	59 72,57
skrzydła przesuwne – pochwyty podłużny	83 102,09
skrzydła przesuwne – zamek hakowy z pochwytnymi bocznymi klamka z szyldem	179 220,17 (str. 213)

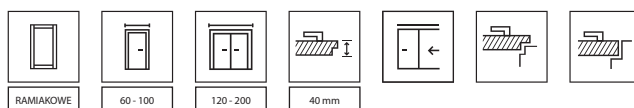



CORDOBA duży szpros, dostawka K, Tabacco, klamka MODERN srebrna



FORNIR
NATURALNE
WYKONCZENIE



DETAL MA
ZNACZENIE



EKOLOGICZNE
LAKIERY WODNE



CORDOBA
pełne



CORDOBA
małe okienko



CORDOBA
szpros



CORDOBA
duży szpros



klamka ACCENT PLUS



MADRYT
pełne



MADRYT
małe okienko



MADRYT
szpros



MADRYT
duży szpros



CORDOBA
minimalistyczny ramiak 20°



dostawka
A



dostawka
K



MADRYT
ozdobny profil płyciny i ozdobny
ramiak profilowany

od 1775 | **2183,25**cena skrzydła netto | **brutto (PLN)****MADRYT, CORDOBA**

PREMIUM ●●●

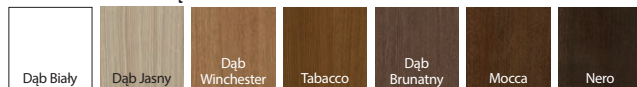
KOLORYSTYKA**Okleina Naturalna Dąb Satin** ♥♥♥♥♥**Okleina Naturalna** ♥♥♥♥♥dostępne również
w wersji nielakerowanej

Specyfiką okleiny naturalnej jest możliwość wystąpienia różnic w usłojeniu i wybarwieniu. Różnice te nie mogą być podstawą uznania reklamacji.

CENNIK NETTO | BRUTTO PLN (zwróć uwagę na DOPŁATY)

MADRYT	Okleina Naturalna Dąb	Okleina Naturalna Dąb Satin
pełne	1889 2323,47	1949 2397,27
małe okienko	1929 2372,67	1989 2446,47
szpros	1965 2416,95	2025 2490,75
duży szpros	2005 2466,15	2065 2539,95
CORDOBA	Okleina Naturalna Dąb	Okleina Naturalna Dąb Satin
pełne	1775 2183,25	1835 2257,05
małe okienko	1815 2232,45	1875 2306,25
szpros	1855 2281,65	1915 2355,45
duży szpros	1889 2323,47	1949 2397,27
dostawka	1510 1857,30	1550 1906,50

INFORMACJE TECHNICZNE**KONSTRUKCJA SKRZYDŁA**

Konstrukcja wykonana z klejonej drewna iglastego i płyty MDF. Dzięki zastosowanej technologii, skrzydło charakteryzuje się wysoką odpornością na odkształcenia. Ramiaki skrzydła Cordoba profilowane pod kątem 20°. Przygotowanie do skrótu maksymalnie 60 mm. Skrzydło ze szczeliną wentylacyjną – skróć do 40 mm.

WYKOŃCZENIE

Całość pokryta jest okleiną naturalną. Powierzchnia skrzydła zabezpieczona jest ekologicznymi lakierami wodnymi, okleiny z grupy: Naturalny Dąb, Satin (za wyj. Biały) utwardzone są w technologii UV (półmat). Skrzydła dostępne również w wersji nielakerowanej w cenie produktu standardowego. Szyba „chinchilla” lub matowa hartowana.

AKCESORIA

- Drzwi przylgowe: trzy zawiasy czopowe standard lub PRIME
- Drzwi bezprzylgowe: dwa zawiasy 3D
- Zamek: na klucz zwykły, z blokadą łazienkową lub dostosowany pod wkładkę patentową
- Pochwył okrągły (do drzwi przesuwnych)
- Uszczelka mocująca szymbę

OŚCIEŻNICE**Rekomendowane ościeżnice przylgowe:**

- PORTA SYSTEM str. 190
- MINIMAX str. 188

Rekomendowane ościeżnice bezprzylgowe:

- PORTA SYSTEM ELEGANCE str. 192
- PORTA SYSTEM ELEGANCE 90 stopni str. 192

UWAGI

- Norma PN EN 14351-2:2018-12.
- Tuleje wentylacyjne dostępne w kolorze srebrnym lub złotym 1 rzęd.
- Możliwość dowolnego zestawienia wymiarów skrzydeł w drzwiach podwójnych.
- Skrzydło podwójne niedostępne z zamkiem magnetycznym.
- Skrzydło bierne w rozmiarach „60” do „100”, lub w rozmiarze „40” (tzw. dostawka).
- W skrzydłach podwójnych bezprzylgowych występują dwa skrzydła czynne i bierne w rozmiarach 60-100.
- Zawiasy PRIME lub zawiasy 3D – pakowane z ościeżnicą.

DOPŁATY

rozmiar „100”	54 66,42
pokrycie okleiną Nat. Dąb Satin Biały	268 329,64
podcięcie, szczelina lub tuleje wentylacyjne	39 47,97
zamek czarny i zawiasy czopowe czarne	22 27,06
zamek magnetyczny z czołem ze stali nierdzewnej	49 60,27
zamek magnetyczny czarny lub biały w drzwiach bezprzylg.	65 79,95
zamek magnetyczny czarny i zawiasy czopowe czarne w drzwiach przylg.	65 79,95
zamek magnetyczny złoty	85 104,55
K listwa przymykowa do drzwi dwuskrzydłowych	53 65,19
skrzydła bezprzylgowe trzeci zawias 3D kolor srebrny, biały, czarny (dopłata do ceny ośc.)	113 138,99
skrzydła bezprzylgowe trzeci zawias 3D kolor złoty (dopłata do ceny ośc.)	130 159,90
skrzydła bezprzylgowe zawiasy 3D kolor złoty (dopłata do ceny ośc.)	59 72,57
skrzydła przesuwne – pochwył podłużny	83 102,09
skrzydła przesuwne – zamek hakowy z pochwyłami bocznymi	179 220,17
klamka z szyldem	(str. 213)

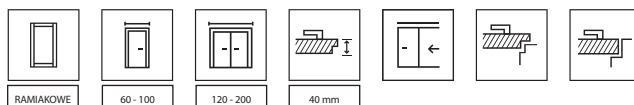



Villadora RETRO, Residence 0, Moduł RETRO, Dąb Biały, klamka LUNGO biała



FORNIR
NATURALNE
WYKOŃCZENIE



DETAL MA
ZNACZENIE



EKOLOGICZNE
LAKIERY WODNE



Capital 0



Capital 1



Residence 0



Residence 2



klamka LUNGO



Delarte 0



Delarte 1



Delarte 2



Delarte 3



ramka przy płycinie



Empire 0



Empire 1

PRZEKRÓJ OŚCIEŻNICY VILLADORA RETRO



profil ościeżnicy
– szeroka listwa 80 mm



moduł Retro
(korona i listwy ozdobne)
(kpl.)

Moduł RETRO
(komplet)

=

korona

+

listwy ozdobne pion
(kpl.)

od 2749 | **3 381,27**cena skrzydła netto | **brutto (PLN)****Villadora RETRO**

PREMIUM ●●●

KOLORYSTYKA**Okleina Naturalna Dąb Satin** ♥♥♥♥♥

Dąb Biały

Specyfiką okleiny naturalnej jest możliwość wystąpienia różnic w usłojeniu i wybarwieniu. Różnice te nie mogą być podstawą uznania reklamacji.

CENNIK NETTO | BRUTTO PLN (zwróć uwagę na DOPŁATY)

ZAKRES SZEROKOŚCI MURU		jednoskrzydłowe
A	75 ÷ 95 mm	1199 1 474,77
B	95 ÷ 115 mm	1229 1 511,67
C	120 ÷ 140 mm	1259 1 548,57
D	140 ÷ 160 mm	1289 1 585,47
E	160 ÷ 180 mm	1319 1 622,37
F	180 ÷ 200 mm	1345 1 654,35
G	200 ÷ 220 mm	1375 1 691,25
H	220 ÷ 240 mm	1405 1 728,15
I	240 ÷ 260 mm	1435 1 765,05
J	260 ÷ 280 mm	1460 1 795,80
K	280 ÷ 300 mm	1489 1 831,47

MODUŁ RETRO	jednoskrzydłowe	dwuskrzydłowe
Korona (kpl. / 1 str.)	403 495,69	807 992,61
Listwy ozdobne (kpl. / 1 str.)	373 458,79	373 458,79
Korona + listwy (kpl. / 1 str.)	776 954,48	1180 1451,40

MODELE	Okleina Naturalna Dąb Satin Biały
Empire 0, Capital 0	2935 3 610,05
Residence 0, Delarte 0	3009 3 701,07
Empire 1, Capital 1	2749 3 381,27
Residence 2, Delarte 1-3	2825 3 474,75

Cena ościeżnicy i dopłaty do drzwi dwuskrzydłowych +50%

INFORMACJE TECHNICZNE**KONSTRUKCJA SKRZYDŁA**

Skrzydło ramowo płycinowe. Rama wykonana z wysokiej jakości klejonej sosnowej i materiałów drewnopochodnych, oklejonych naturalną okleiną dębową. Ramki ozdobne wykonane są z litego dębu. Przygotowanie do skrótu maksymalnie 60 mm.

WYKOŃCZENIE

Specjalnie dobrana szyba matowa hartowana. Powierzchnia skrzydła zabezpieczona jest ekologicznymi lakierami wodnymi.

AKCESORIA

- Zamek z czołem srebrny połysk lub złoty połysk: na klucz zwykły, z blokadą łazienkową lub dostosowany pod wkładkę patentową
- 3 zawiasy czopowe regulowane w kolorze srebrnym – pakowane do ościeżnicy. Możliwość zakupu nakładek na zawiasy w kolorze złoty połysk, stare złoto, srebrny połysk – patrz dopłaty.

UWAGI

- Norma PN EN 14351-2:2018-12.
- Możliwość dowolnego zestawienia wymiarów skrzydeł w drzwiach podwójnych.
- Skrzydło podwójne niedostępne z zamkiem magnetycznym.
- Skrzydło bierne w rozmiarach „60” do „100”.
- W skrzydłach podwójnych bezprzylgowych występują dwa skrzydła czynne i bierne w rozmiarach 60-100.

DOPŁATY

podcięcie wentylacyjne, szczelina wentylacyjna	bez dopłaty
tuleje wentylacyjne 1 rząd	157 193,11
zamek magnetyczny z czołem ze stali nierdzewnej	49 60,27
kłamka z szyldem	(str. 213)

KONSTRUKCJA OŚCIEŻNICY**Ościeżnica składa się z:**

- belek głównych: poziomej oraz dwóch pionowych wykonanych z materiałów drewnopochodnych i wyposażonych w niezbędne okucia i akcesoria,
- listew opaskowych.

Ościeżnica Villadora Retro jest produkowana i dostarczana do Klienta w postaci kompletu elementów przeznaczonych do składania na miejscu budowy.

AKCESORIA W CENIE OŚCIEŻNICY

- Trzy komplety zawiasów czopowych z regulacją 3D
- Uszczelka gumowa na obwodzie ościeżnicy

ROZMIAR OŚCIEŻNICY, PATRZ STR. 226, TABELA 1

Dla zakresów szerokości muru (A-K): „60”, „70”, „80”, „90”, „100” i „120” ÷ „200”.

UWAGI

- Krajowa Ocena Techniczna ITB-KOT-2018/0358 wydanie 2.
- Montaż ościeżnicy należy wykonać w pomieszczeniach z ostatecznie wykończonymi ścianami (np. tapety) i podłogą (np. parkiet).



DRZWI + SYSTEMY ŁAMANE I PRZESUWNE

08

→ Rozróżniamy **dwa rodzaje** systemów przesuwnych



SYSTEM WEWNĄTRZSCIENNY
DRZWI CHOWAJĄ SIĘ W ŚCIANĘ
w systemach: KOMPAKT, BEZOŚCIEŻNICOWY



SYSTEM NAŚCIENNY
DRZWI PRZESUWAJĄ SIĘ WZDŁUŻ ŚCIANY
w systemach: PORTA, ALU, BLACK, SLIDE, EFEKT

→ Poznaj **zalety** drzwi łamanych i przesuwnych PORTA

- ✓ Systemy przesuwne są **kompatybilne ze wszystkimi kolekcjami** skrzydeł PORTA.
- ✓ Można je zastosować np. pomiędzy kuchnią i salonem, w ten sposób **integrując oba pomieszczenia, lub dzieląc je** – w zależności od potrzeb.
- ✓ Zajmują mniej miejsca / **zaoszczędzisz przestrzeń.**
- ✓ **Pozwalają na większą swobodę w zakresie ustawiania mebli**, wysokich roślin w donicach czy innych elementów dekoracyjnych.

Skanuj QR kod
i dowiedz się więcej
o lustrach w skrzydłach
suwanych





WSKAZÓWKA!

Kupuj WYGODNIE w komplecie
system + skrzydło + pochwyt



od 995 | **1 223,85**

cena skrzydła netto | **brutto (PLN)**

Drzwi łamane ALFA



ALFA

ALFA, BETA, Dąb Naturalny



SPOSÓB OTWIERANIA DRZWI* (rzut z góry)

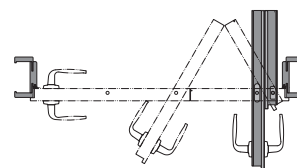

Drzwi prawe

SKRZYDŁO PRZYLGOWE

Kompletny zestaw składa się z:

- systemu prowadzącego (dopłata do zestawu)
- dwuelementowego skrzydła
- ościeżnicy PORTA SYSTEM (zmodyfikowanej)

KOLORYSTYKA

Próbki kolorów patrz str. 234 – 241.



Lakier Standard
Portadecor
Portasynchro



Portaperfect 3D



Okleina Lakierowana Matt



CPL HQ 0,2 mm

CENNIK NETTO | BRUTTO PLN (zwróć uwagę na DOPŁATY)

ALFA	Lakier Standard, Portadecor, Portasynchro 3D	Portaperfect 3D, CPL HQ gr. I, Okl. Lakierowana Matt
Skrzydło	995 1 223,85	1095 1 346,85

Do ceny kompletnego zestawu należy dodać cenę ościeżnicy PORTA SYSTEM do drzwi jednoskrzydłowych we właściwym zakresie regulacji, patrz str. 190.

DOPLATY

system prowadzący ALFA (dopłata do zestawu)	70 86,10
rozmiar „100”	54 66,42
wypełnienie płytą wiórową otworową	118 145,14
skrzydło: okl. CPL 0,2mm - GRUPA II	54 66,42
ościeżnica: okl. CPL 0,2mm - GRUPA II	54 66,42
tuleje wentylacyjne, podcięcie wentylacyjne	39 47,97
klamka z szyldem	(str. 213)

INFORMACJE TECHNICZNE

KONSTRUKCJA SKRZYDŁA

Wypełnienie skrzydła stanowi wkład stabilizujący „plaster miodu” lub płyta wiórowa otworowa wzmocniona wewnętrznym ramiakiem ze sklejki (opcja za dopłatą). ALFA to drzwi dwuelementowe podzielone asymetrycznie z klasycznym zamkiem w skrzydle i zaczepem w profilu ościeżnicy.

AKCESORIA

- Uszczelka
- Trzy zawiasy chowane srebrne
- Zamek: na klucz zwykły, z blokadą łazienkową lub dostosowany pod wkładkę patentową
- Zaczep zamka

OŚCIEŻNICE

- Ościeżnica PORTA SYSTEM zmodyfikowana, zakres szerokości od B do K str. 190.

UWAGI

- Krajowa Ocena Techniczna ITB-KOT-2017/0184 wydanie 2.
- Wymiary patrz Tabela 1, str. 226.

*UWAGA: Specyfika okuć przy całkowitym otwarciu skrzydeł powoduje zwężenie światła przejścia (około 10 cm).

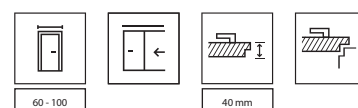

60 - 100

40 mm

od 995 | **1 223,85**

cena skrzydła netto | **brutto (PLN)**

Drzwi łamane BETA



BETA

ALFA, BETA, Biały



SPOSÓB OTWIERANIA DRZWI* (rzut z góry)

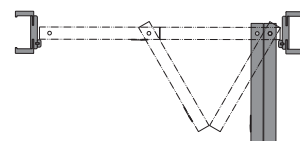

Drzwi prawe

SKRZYDŁO BEZPRZYLGOWE

Kompletny zestaw składa się z:

- systemu prowadzącego (w cenie ościeżnicy)
- dwuelementowego skrzydła
- ościeżnicy PORTA SYSTEM (zmodyfikowanej)

KOLORYSTYKA

Próbki kolorów patrz str. 234 – 241.



Lakier Standard
Portadecor
Portasynchro



Portaperfect 3D



Okleina Lakierowana Matt



CPL HQ 0,2 mm

CENNIK NETTO | BRUTTO PLN (zwróć uwagę na DOPŁATY)

BETA	Lakier Standard, Portadecor, Portasynchro 3D	Portaperfect 3D, CPL HQ gr. I, Okl. Lakierowana Matt
Skrzydło	995 1 223,85	1095 1 346,85

Do ceny kompletnego zestawu należy dodać cenę ościeżnicy PORTA SYSTEM do drzwi jednoskrzydłowych we właściwym zakresie regulacji, patrz str. 190.

DOPŁATY

system prowadzący BETA w cenie ościeżnicy	bez dopłaty
wypełnienie płytą wiórową otworową	118 145,14
skrzydło: okl. CPL 0,2mm - GRUPA II	54 66,42
ościeżnica: okl. CPL 0,2mm - GRUPA II	54 66,42
tuleje wentylacyjne, podcięcie wentylacyjne	39 47,97

INFORMACJE TECHNICZNE

KONSTRUKCJA SKRZYDŁA

Wypełnienie skrzydła stanowi wkład stabilizujący „plaster miodu” lub płyta wiórowa otworowa wzmocniona wewnętrznym ramiakiem ze sklejki (opcja za dopłatą). BETA to drzwi dwuelementowe podzielone symetrycznie, bez zamka.

AKCESORIA

- Mechanizm prowadzący
- Uszczelka
- Trzy zawiasy chowane srebrne
- Pochwyty okrągłe

OŚCIEŻNICE

- Ościeżnica PORTA SYSTEM zmodyfikowana, zakres szerokości od B do K str. 190.

UWAGI

- Krajowa Ocena Techniczna ITB-KOT-2017/0184 wydanie 2.
- Wymiary patrz Tabela 1, str. 226.

*UWAGA: Specyfika okuć przy całkowitym otwarciu skrzydeł powoduje zwężenie światła przejścia (około 10 cm).

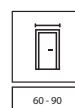

60 - 90

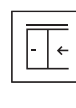

40 mm

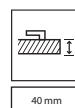

od 560 | **688,80**

cena systemu netto | **brutto (PLN)**

System przesuwny PORTA



System przesuwny PORTA, PORTA KONCEPT A.9, Szary



Kompletny zestaw składa się z:

- systemu ściennego
- skrzydła* (w wersji wykonania „przesuwne”)
- ościeżnicy* (w wersji wykonania „tunel”)

KOLORYSTYKA

Próbki kolorów patrz str. 234 – 241.



Portadecor
Portasynchro 3D



Okleina Lakierowana Premium
Portaperfect 3D
Okleina Naturalna Dąb Satin
Okleina Naturalna Select
Okleina Naturalna Dąb



Okleina Lakierowana Matt



CPL HQ 0,2 mm
Gladstone / Halifax

CENNIK NETTO | BRUTTO PLN (zwróć uwagę na DOPŁATY)

MODELE	System PORTA
Portadecor, Portasynchro 3D	560 688,80
CPL HQ gr. I, Portaperfect 3D	570 701,10
Okl. Lakierowana Premium, Okl. Lakierowana Matt, Gladstone	600 738,00
Okl. Naturalne Select i Naturalna Dąb	685 842,55
Okl. Naturalne Satin	745 916,35

UWAGA! System PORTA możliwy do zastosowania z każdym skrzydłem z kolekcji PORTA w wersji przesuwnej.

DOPLATY

okl. CPL 0,2 mm - GRUPA II	54 66,42
pokrycie okleiną Nat. Dąb Satin Białe	161 198,03
pokrycie okleiną Nat. Dąb Satin Czarny	161 198,03

* niezawarte w cenie

INFORMACJE TECHNICZNE

KONSTRUKCJA

System składa się z szyny wraz z wózkami jezdnyimi, osłony szyny oraz z belki odbojowej. Osłona i belka odbojowa są wykonane z płyty wiórowej i MDF-u. Okleiny naturalne wykończone lakierem półmatowym.

AKCESORIA W CENIE SYSTEMU

- Szyna z wózkami jezdnyimi
- Zaczep zamka
- Uszczelka szczotkowa samoprzylepna
- Element prowadzący i stabilizujący skrzydło w pionie montowany do podłogi

OŚCIEŻNICE

- Ościeżnica PORTA SYSTEM w wersji wykonania „tunel” str. 190.
- Wymiary patrz Tabela 6, str. 230.

UWAGI

- Krajowa Ocena Techniczna ITB-KOT-2017/0184 wydanie 2.
- Zestaw jest uniwersalny co do kierunku i wysunięcia skrzydła. Kierunek można zmieniać poprzez przekręcenie belki odbojowej po lewej lub prawej stronie tunelu PORTA SYSTEM.

od 845 | **1 039,35**

cena systemu netto | **brutto (PLN)**

System przesuwny ALU



System przesuwny ALU, PORTA DECOR pełne, Biały



Kompletny zestaw składa się z:

- systemu naściennego
- skrzydła* (w wersji wykonania „przesuwne”)
- ościeżnicy* (w wersji wykonania „tunel”)

KOLORYSTYKA TUNELU

Próbki kolorów patrz str. 234 – 241.



Portadecor
Portasynchro 3D



Okleina Lakierowana Premium
Portaperfect 3D
Okleina Naturalna Dąb Satin
Okleina Naturalna Select
Okleina Naturalna Dąb



Okleina Lakierowana Matt



CPL HQ 0,2 mm
Gładstone / Halifax

CENNIK NETTO | BRUTTO PLN (zwróć uwagę na DOPLĄTY)

MODELE	System ALU
„60”-„90”	845 1 039,35
„130”-„170”	1690 2 078,70

UWAGA! System ALU możliwy do zastosowania z każdym skrzydłem z kolekcji PORTA w wersji przesuwnej.

DOPLĄTY DO TUNELU

okl. CPL 0,2 mm - GRUPA II	54 66,42
pokrycie okleiną Nat. Dąb Satin Biały	161 198,03
pokrycie okleiną Nat. Dąb Satin Czarny	161 198,03

* niezawarte w cenie

INFORMACJE TECHNICZNE

KONSTRUKCJA SYSTEMU PRZESUWNEGO ALU

Oferowany system składa się z szyny jezdnej oraz profilu podtrzymującego skrzydło. Oba elementy wykonane są z estetycznego aluminium.

AKCESORIA W CENIE SYSTEMU

- Element prowadzący i stabilizujący skrzydło w pionie montowany do podłogi

OŚCIEŻNICE

- Ościeżnica PORTA SYSTEM w wersji wykonania „tunel” str.190
- wymiary patrz Tabela 6, str. 230.

UWAGI

- Zestaw jest uniwersalny co do kierunku i wysunięcia skrzydła.
- W celu prawidłowego zestawienia systemu, ościeżnicy „tunel” oraz skrzydła do kompletu należy dobrać skrzydło o jeden rozmiar większe, np: dla systemu i „tunelu” o szerokościach „70” -> do kompletu skrzydło „80”, dla „80” -> „90”, dla „150” -> 2x „80”, dla „170” -> 2x „90” itd.
- Brak możliwości wykonania z zamkiem hakowym.

od 715,- | **879,45**

cena tunelu netto | brutto (PLN)

System przesuwny KOMPAKT



zamek hakowy



kaseta konstrukcyjna

System przesuwny KOMPAKT, PORTA KONCEPT A.9, Dąb Skandynawski

KOLORYSTYKA

Próbki kolorów patrz str. 234 – 241.



Portadecor
Portasynchro 3D



Okleina Lakierowana Premium
Portaperfect 3D



Lakier UV Premium Plus
Okleina Lakierowana Matt



CPL HQ 0,2 mm
Gladstone / Halifax

CENNIK NETTO | BRUTTO PLN (zwróć uwagę na DOPŁATY)

System KOMPAKT	Portadecor, Portasynchro 3D	Portaperfect 3D, CPL HQ gr. I, Super Matt	Okł. Lakierowana Premium, Okł. Lakierowana Matt, Gladstone/Halifax	Lakier UV Premium Plus
Tunel (125) do kasety PORTA	715 879,45	745 916,35	775 953,25	985 1 211,55
Tunel (100)	705 867,15	735 904,05	765 940,95	975 1 199,25
Tunel (150)	729 896,67	759 933,57	789 970,47	999 1 228,77

W przypadku drzwi dwuskrzydłowych: cena tunelu +30%

Kaseta konstrukcyjna 125 - pojedyncza	1065 1 309,95
Kaseta konstrukcyjna 125 - podwójna	2130 2 619,90

K Możliwość zamówienia tunelu w okleinie naturalnej w PORTA KONTRAKT.

SPOSÓB OTWIERANIA DRZWI (rzut z góry)

System przesuwny KOMPAKT
(Tunel + Kaseta konstrukcyjna dedykowane do muru o grubości 125 mm)

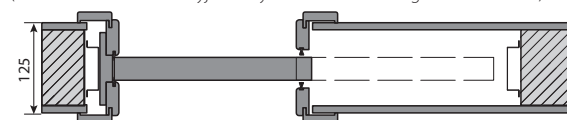

Tunele KOMPAKT dedykowane do muru o grubości 100 oraz 150 mm

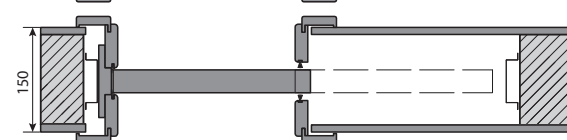
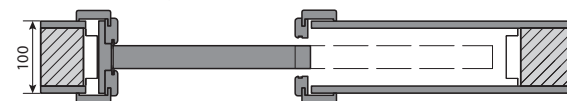

UWAGA! Ościeżnica KOMPAKT System produkcji PORTA jest przeznaczona do współpracy z kasetami PORTA oraz kasetami wiodących producentów europejskich. Przy czym zalecane jest sprawdzenie wymiarów S_y/H_y przed przystąpieniem do montażu ościeżnicy KOMPAKT na kasetach stalowych innych producentów.

INFORMACJE TECHNICZNE

KONSTRUKCJA SYSTEMU KOMPAKT

System do muru 125 mm składa się z kasety stalowej ze stali ocynkowanej wraz z kompletnym systemem jezdnym, stanowiącej konstrukcję wewnątrz ściany oraz tunelu wykonanego z płyty wiórowej i MDF-u.

AKCESORIA W CENIE ZESTAWU

- Kaseta konstrukcyjna dedykowana do muru o grubości 125 mm
- Szyna z wózkami jezdnyimi i elementem prowadzącym skrzydło montowanym do podłogi
- Zaczep zamka hakowego (opcja za dopłatą do skrzydła)
- Uszczelka szczotkowa przeciwkurzowa wciskana (tunele dedykowane do muru o grubości 125 oraz 150 mm)
- Tunel dedykowany do muru o grubości 125 mm

OŚCIEŻNICE

- Ościeżnice wykonane w wersji „tunel” dostępne w wersjach dedykowanych do murów o gr. 100, 125 oraz 150 mm.

- Ościeżnica wykonana w wersji „tunel” dedykowana do muru o grubości 125 mm jest kompatybilna z kasetą konstrukcyjną PORTA.
- Wszystkie powyższe tunele są kompatybilne z kasetami konstrukcyjnymi czołowych producentów europejskich (należy sprawdzić wymiary S_y/H_y).
- KOMPAKT, wymiary patrz Tabela 6, str. 230.

UWAGI

- System przygotowany do ścianek kartonowo-gipsowych o grubości 125 mm.
- Istnieje możliwość zamówienia dodatkowych poszerzeń symetrycznych i niesymetrycznych tuneli (zamówienie kontraktowe).
- Tunel 100 mm dostępny ze skrzydłami bez ramek.

DOPŁATY

okł. CPL 0,2 mm - GRUPA II
system synchronizacji zamykania - drzwi podwójne

54 | 66,42
175 | 215,25

od 2466 | **3 033,18**

cena kompletu netto | brutto (PLN)

System przesuwny BEZOŚCIEŻNICOWY



System przesuwny BEZOŚCIEŻNICOWY, Lakier Premium



skrzydło z zamkiem hakowym



dedykowane pochwyty
(okrągły lub kwadratowy)

KOLORYSTYKA jak na stronie 29

SPOSÓB OTWIERANIA DRZWI (rzut z góry)

System nie wymaga zastosowania ościeżnicy i opasek maskujących. Kasetą przeznaczoną jest do montażu w ścianach kartonowo-gipsowych.

System przesuwny dedykowany do muru o grubości 100 mm.



System przesuwny dedykowany do muru o grubości 125 mm.



CENNIK NETTO | BRUTTO PLN (zwróć uwagę na DOPŁATY)

NOWOŚĆ

System przesuwny bezościeżnicowy	Lakier podkładowy	Lakier UV Premium	Lakier UV Premium Plus	Portadecor	Portalamino, Okł. Lakierowana Matt, Portaperfect 3D, CPL HQ gr. I	Gladstone / Halifax	Okł. Naturalna Select	Okł. Naturalna Satin
Skrzydło	555 682,65	619 761,37	890 1 094,70	495 608,85	545 670,35	915 1 125,45	1049 1 290,27	1159 1 425,57

System przesuwny bezościeżnicowy

Kaseta konstrukcyjna | 1911 | 2 350,53

INFORMACJE TECHNICZNE

KONSTRUKCJA SYSTEMU PRZESUWNEGO BEZOŚCIEŻNICOWEGO

System przesuwny wykonany jest z profili aluminiowych dostosowanych do zabudowy w systemach KG lub ścian murowanych z pełnej cegły. Możliwy do zastosowania ze skrzydłami o grubości 40 mm.

System wyposażony jest w komplet akcesoriów i funkcji umożliwiających precyzyjną instalację systemu oraz regulację skrzydła (regulacja głębokości chowania się skrzydła w systemie, regulacja położenia skrzydła względem ościeżnicy - na wysokości +/- 2,5 mm) oraz demontowalną belkę odbojową umożliwiającą wymianę skrzydła, komplet uszczelkę, prowadnice, łożyskowane rolki.

AKCESORIA W CENIE

- Kaseta konstrukcyjna
- Zaczep zamka hakowego (opcja za dopłatą do skrzydła)

KONSTRUKCJA SKRZYDŁA

Wypełnienie stanowi „plaster miodu” lub płyta wiórowa otworowa (opcja za dopłatą). Całość obłożona jest płytą HDF.

UWAGI

- Norma PN EN 14351-2:2018-12. - skrzydło.
- Krajowa Ocena Techniczna ITB-KOT-2020/1281 wyd.1 - system przesuwny.
- System przygotowany do ścianek kartonowo-gipsowych o grubości 100 mm lub 125 mm.
- Wymiary patrz Tabela 6, str. 230.

DOPŁATY

wypełnienie płytą wiórową otworową	118 145,14
zamek hakowy z pochwytemi	321 394,83
pochwyty okrągły lub kwadratowy	97 119,31
do Okł. Naturalnej Select - za Okł. Naturalną Jesion, Dąb 1, Dąb Matowy	50 61,50
do Okł. Naturalnej Select - za Okł. Naturalną Orzech	180 221,40

od 1452 | **1 785,96**

cena kompletu netto | **brutto (PLN)**

System przesuwny BLACK



System przesuwny BLACK Rea



Typ REA



Typ LUNA



pochwyt Black 1



model 1

model 2

model 3

model 4

model 5

KOLORYSTYKA

Lakier UV Premium ◆◆◆◆◆◇



Biały

Lakier UV Premium PLUS ◆◆◆◆◆◇



Biały

CENNIK NETTO | BRUTTO PLN (zwróć uwagę na DOPŁATY)

System BLACK	Lakier UV Premium	Lakier UV Premium Plus
Skrzydło	895 1 100,85	1040 1 279,20
System przesuwny	557 685,11	

INFORMACJE TECHNICZNE

KONSTRUKCJA SKRZYDŁA

Wypełnienie stanowi „plaster miodu” lub płyta wiórowa otworowa (opcja za dopłatą). Całość obłożona jest płytą HDF.

AKCESORIA W CENIE ZESTAWU

- Prowadnica 2000 mm

UWAGI

- Norma PN EN 14351-2:2018-12.
- Zestaw jest uniwersalny co do kierunku i wysunięcia skrzydła.
- System przeznaczony do montażu w otworze mniejszym o rozmiar względem typowego. Szczegóły patrz Tabela 6, str. 231.
- Brak możliwości wykonania z zamkiem hakowym.
- W przypadku systemu dwuskrzydłowego należy zamówić dwa systemy, dwa skrzydła i klamrę łączącą.
- Przy zastosowaniu tulejek dystansowych możliwość odsunięcia skrzydła od ściany o 10 mm. Możliwość współpracy systemu BLACK ze skrzydłami suwanymi z pozostałych kolekcji PORTA:
 - System BLACK typ LUNA do zamówienia z każdym skrzydłem suwanym.
 - System BLACK typ REA do zastosowania wyłącznie ze skrzydłami ramiakowymi i płytowymi z wypełnieniem płyta wiórowa otworowa.

DOPLATY

wypełnienie płytą wiórową otworową	118 145,14
pochwyt BLACK 1 jednostronny	42 51,66
pochwyt podłużny do drzwi przesuwnych	83 102,09
klamra łącząca do rozwiązań dwuskrzydłowych	22 27,06
komplet dwóch domykaczy	161 198,03
komplet pięciu tulejek dystansowych	86 105,78

SLIDE

od 1572 | **1 933,56**

cena kompletu netto | brutto (PLN)



System przesuwny SLIDE

EFEKT

od 2249 | **2 766,27**

cena kompletu netto | brutto (PLN)

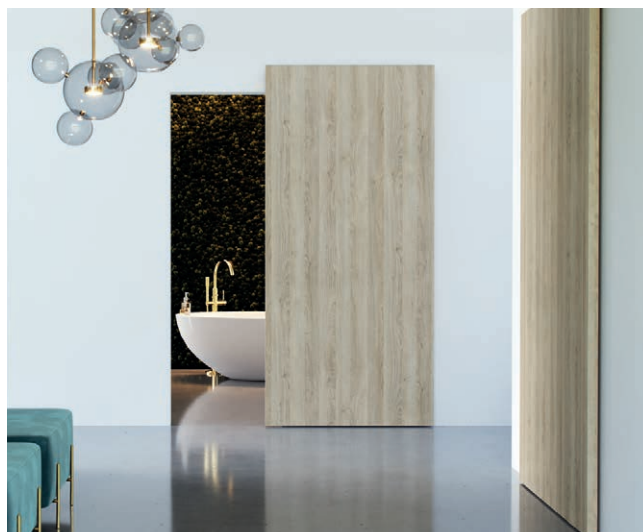

System przesuwny EFEKT

KOLORYSTYKA System SLIDE

Okleina Portaperfect 3D



Gladstone / Halifax

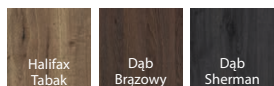

KOLORYSTYKA System EFEKT

Okleina Portaperfect 3D

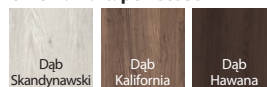

Gladstone / Halifax

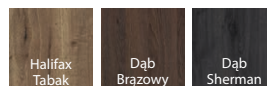

Lakier Premium



Okleina Lakierowana Matt



CENNIK NETTO | BRUTTO PLN (zwróć uwagę na DOPŁATY)

System SLIDE	Portaperfect 3D	Gladstone/ Halifax
Skrzydło	709 872,07	1089 1 339,47
System przesuwny	863 1 061,49	

System EFEKT	Lakier UV Premium	Portaperfect 3D, Okleina Lakierowana Matt	Gladstone/Halifax
Skrzydło	1009 1 241,07	800 984,00	1174 1 444,02
System przesuwny	1240 1 525,20		

INFORMACJE TECHNICZNE

System SLIDE

KONSTRUKCJA SKRZYDŁA

Wypełnienie stanowi płyta wiórowa otworowa. Całość obłożona jest płytą HDF.

AKCESORIA W CENIE ZESTAWU

- Prowadnica 2000 mm
- Komplet dwóch domykaczy

UWAGI

- Norma PN EN 14351-2:2018-12.
- System przeznaczony do montażu w otworze mniejszym o rozmiar względem typowego. Szczegóły patrz Tabela 6, str. 231.
- Brak możliwości wykonania z zamkiem hakowym.

DOPŁATY

pochwył podłużny do drzwi przesuwnych

83 | 102,09

System EFEKT

KONSTRUKCJA SKRZYDŁA

Wypełnienie stanowi płyta wiórowa otworowa. Całość obłożona jest płytą HDF.

AKCESORIA W CENIE

- Prowadnice

UWAGI

- Norma PN EN 14351-2:2018-12.
- Brak możliwości wykonania z zamkiem hakowym.
- Nośność systemu: 80 kg.
- Szczelina pomiędzy skrzydłem a ścianą: 10 mm. Zwiększenie tego wymiaru jest możliwe na etapie montażu, poprzez zastosowania podkładki dystansującej pod gózek (podkładka nie jest elementem zestawu) lub poprzez zamówienie skrzydła dopasowanego pod żadaną wielkość szczeliny (realizacja Dział Kontraktów).
- System przeznaczony do montażu w otworze mniejszym o trzy rozmiary względem typowego, np. dla otworu „60” -> do kompletu skrzydło „90”.
- Wymiary patrz Tabela 6, str. 231.

DOPŁATY

rozmiar „100” i „110”
pochwył podłużny do drzwi przesuwnych

54 | 66,42
83 | 102,09

DRZWI TECHNICZNE I WEJŚCIOWE

09

→ Zestawienie **dostępnych modeli**

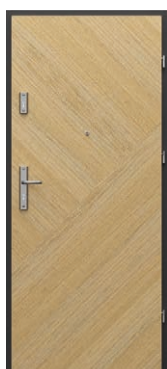

PLASKIE – mieszany
układ okleiny naturalnej*



PLASKIE – pionowy
układ okleiny naturalnej,
syntetycznej
i Gladstone/Halifax

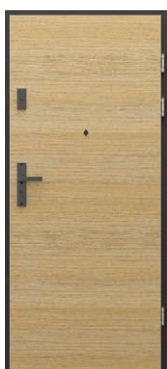

PLASKIE – poziomy
układ okleiny naturalnej
i Gladstone/Halifax



intarsje 1



intarsje 3



intarsje 4



intarsje 6



intarsje 7

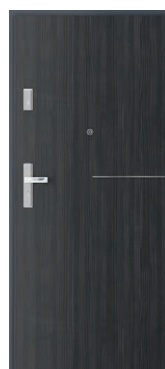

intarsje 8



intarsje 9

PREZENTOWANE MODELE SĄ DOSTĘPNE W KOLEKCJACH:



DRZWI TECHNICZNYCH

Akustyczne 27 dB, 32 dB, INNOVO 37 dB, PORTA SILENCE 37 dB, EI 30, INNOVO 42 dB, Akustyczne 42 dB, Przeciwpożarowe EI 30, EI 60



DRZWI WEWNĘTRZNYCH WEJŚCIOWYCH

(zwróć uwagę na oznaczenie RC* przy kolekcjach) AGAT, OPAL, EXTREME RC 2, EXTREME RC 3, EXTREME RC 4, GRANIT kl. C



Klasa Odporności (RC 2) – poziom odporności na próby włamania, z użyciem prostych narzędzi, np. śrubokręt, klin, obcęgi, młotek.

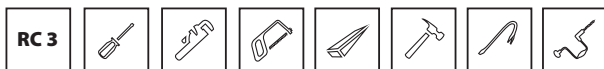

Klasa Odporności (RC 3) – poziom odporności na próby włamania, z użyciem takich narzędzi jak, np. stalowy łom, wbijaki, mechaniczna wiertarka.

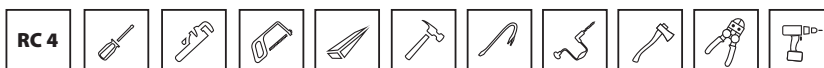

Klasa Odporności (RC 4) – poziom odporności na próby włamania, z użyciem takich narzędzi jak, np. siekiera, nożyce do cięcia drutu i wiertarka.

* **Klasa Odporności (RC – Resistance Class)** – poziom odporności na próby włamania, który zapewnia wyrób.

UWAGA! Modele z intarsjami:

- okleiny syntetyczne – usłojenie pionowe,
- pokrycie Gladstone/Halifax - dostępne modele 3, 6, 9 – usłojenie zgodnie z kierunkiem intarsji,
- okleiny naturalne – usłojenie zgodnie z kierunkiem intarsji.

* model dostępny tylko w okleinach: Naturalnej Select, Naturalnej Dąb, Jesion, Orzech



WSKAZOWKA!

Kupuj WYGODNIE w komplecie
drzwi + klamka





Akustyczne 32 dB, Biały

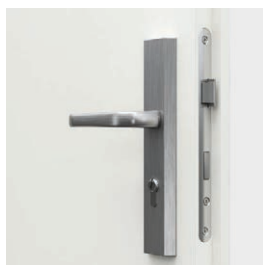

zamek pod wkładkę patentową

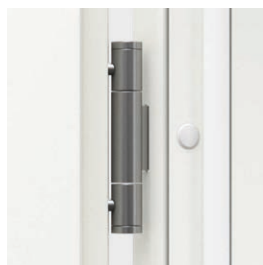

zawias trójelementowy

wszystkie dostępne modele patrz str. 146

W cenie kompletu drzwi

- skrzydło
- ościeżnica

**DRZWI POSIADAJĄ
KLASĘ IZOLACYJNOŚCI
AKUSTYCZNEJ:**

- Rw=27 dB (27–31 dB)*
- Rw=32 dB (32–36 dB)*

* Szczegółowe wyniki badań dostępne u producenta

CENNIK NETTO | BRUTTO PLN (zwróć uwagę na DOPŁATY)

27 dB

typ ościeżnicy	CPL HQ,0,2 gr. I	CPL HQ,0,7 gr. I	Gladstone/Halifax (ukł.poziomy)	Okleiny Naturalne
stalowa	1525 1 875,75	1655 2 035,65	1655 2 035,65	2035 2 503,05
regulowana zakres A	1520 1 869,60	1650 2 029,50	1685 2 072,55	2375 2 921,25

32 dB

typ ościeżnicy	CPL HQ,0,2 gr. I	CPL HQ,0,7 gr. I	Gladstone/Halifax (ukł. poziomy)	Okleiny Naturalne
stalowa	1720 2 115,60	1850 2 275,50	1850 2 275,50	2210 2 718,30
regulowana zakres A	1660 2 041,80	1790 2 201,70	1850 2 275,50	2540 3 124,20
regulowana zakres B, C	1735 2 134,05	1865 2 293,95	1925 2 367,75	2625 3 228,75
regulowana zakres D, E	1780 2 189,40	1910 2 349,30	1970 2 423,10	2670 3 284,10
regulowana zakres F	1795 2 207,85	1925 2 367,75	1985 2 441,55	2705 3 327,15
regulowana zakres G, H	1855 2 281,65	1985 2 441,55	2045 2 515,35	2765 3 400,95
regulowana zakres I, J, K	1910 2 349,30	2040 2 509,20	2100 2 583,00	2840 3 493,20

od 1520 | **1 869,60**

cena drzwi netto | **brutto (PLN)**

Akustyczne 27 dB, 32 dB

KOLORYSTYKA

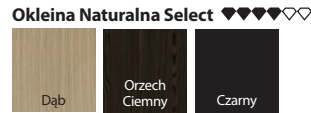

UWAGA! Okleiny naturalne (z wyj. Okl. Nat. Jesion i Orzech) możliwe do wykonania w pionowym lub poziomym układzie usłojenia (dotyczy skrzydła).

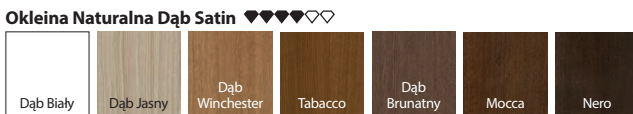

INFORMACJE TECHNICZNE

AKCESORIA

- Trzy zawiasy czopowe (ośc. regulowana PORTA SYSTEM 27 dB), lub trójelementowe (regulowana PORTA SYSTEM 32 dB i ośc. stalowa 27 dB, 32 dB)
- Zamek dostosowany pod wkładkę patentową
- Uszczelka progowa samoopadająca
- Uszczelka w ościeżnicy
- Ościeżnica
- W wykonaniu CPL HQ oraz Gladstone/Halifax boki skrzydła pokryte są taśmą ABS

OŚCIEŻNICE

- Ościeżnica PORTA SYSTEM regulowana (drzwi 27 dB). Prezentowana cena drzwi obejmuje ościeżnicę o zakresie szerokości „A”.
- Ościeżnica PORTA SYSTEM regulowana wzmocniona (drzwi 32 dB).
- Ościeżnica stalowa kątowna, o szerokości 100 mm.
- Ościeżnica PROJEKT BIS, PROJEKT Premium (str. 206).

UWAGI

- Krajowa Ocena Techniczna ITB-KOT-2017/0096 wydanie 2 (Rw=27 dB).
- Krajowa Ocena Techniczna ITB-KOT-2017/0007 wydanie 2 (Rw=32 dB).
- Podane ceny drzwi 27 dB i 32 dB z ościeżnicą regulowaną dotyczą drzwi z ościeżnicą na najwęższą szerokość muru.
- Klasa izolacyjności akustycznej Rw=27 dB (zakres 27÷31 dB) D₁=25 dB.
- Klasa izolacyjności akustycznej Rw=32 dB (zakres 32÷36 dB) D₁=30 dB.
- Skrzydło 32 dB przystosowane do montażu samozamykacza.
- Rozmiar „60” tylko dla skrzydeł płaskich.
- **Dolna krawędź skrzydła w wykonaniu syntetycznym zabezpieczona przed wilgocią w technologii TechnoPORTA AQUA STOP.**

DOPLATY

rozmiar „100”	54 66,42
dyble lub kotwy montażowe (ościeżnica stalowa)	39 47,97
regulowany zaczep zamka w ośc. stalowej	27 33,21
zawiasy trójelementowe z ośc. PORTA SYSTEM 27 dB	129 158,67
intarsje w okl. Nat. (na 1 str., na dwie str. cena x 2)	41 50,43
intarsje w okl. Synt. (na 1 str., na dwie str. cena x 2)	39 47,97
ościeżnica: farba poliesterowa – GRUPA II	22 27,06
ościeżnica: okl. CPL 0,2 mm – GRUPA II	54 66,42
ościeżnica: okl. Nat. Czarna	161 198,03
ościeżnica: okl. Nat. Dąb Satin (pozostałe kolory)	54 66,42
ościeżnica: okl. Nat. Dąb Satin Biały	161 198,03
ościeżnica: okl. Nat. Orzech	86 105,78
skrzydło: kolory Gladstone/Halifax w ukł. pionowym	140 172,20
skrzydło: okl. CPL 0,2 mm i 0,7 mm – GRUPA II	54 66,42
skrzydło: model z mieszanym ukł. okl. Nat. Dąb, Jesion, Orzech	321 394,83
skrzydło: model z mieszanym ukł. okl. Nat. Select	321 394,83
skrzydło: okl. Nat. Dąb Satin (pozostałe kolory)	81 99,63
skrzydło: okl. Nat. Dąb Satin Biały	321 394,83
skrzydło: okl. Nat. Orzech	140 172,20
skrzydło: okl. Nat. Select Czarna	321 394,83
profil ośc. stalowej do Nakładki PROJEKT BIS	59 72,57
profil ośc. stalowej do Nakładki PROJEKT Premium	95 116,85
profil ośc. stalowej od 101 do 150 mm	59 72,57
profil ośc. stalowej od 151 do 270 mm	118 145,14
profil ośc. stalowej od 271 do 390 mm	178 218,94
profil ośc. stalowej od 80 do 100 mm	bez dopłaty
wzmocnienie pod samozamykacz w ośc. PORTA SYSTEM	42 51,66
wzmocnienie pod samozamykacz - skrzydło 27 dB	28 34,44
wzmocnienie pod samozamykacz w ośc. stalowej	42 51,66
klamka w szyldem	(str. 219)

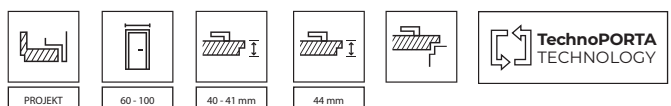



INNOVO 37 dB, Czarny



AQUA STOP



Rw 37dB

D,35

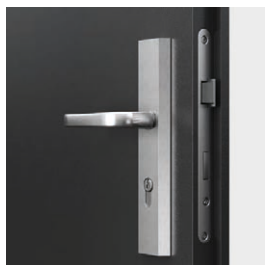

zamek pod wkładkę patentową



uszczelka progowa automatyczna



zawiasy trójelementowe



zawiasy trójelementowe

wszystkie dostępne modele patrz str. 146

W cenie kompletu drzwi

- skrzydło
- ościeżnica

**DRZWI PORTA INNOVO 37 dB
POSIADAJĄ KLASĘ IZOLACYJNOŚCI
AKUSTYCZNEJ:**

- Rw=37 dB (37–41 dB)

CENNIK NETTO | BRUTTO PLN (zwróć uwagę na DOPŁATY)

typ ościeżnicy	CPL HQ 0,2 gr. I	CPL HQ 0,7 gr. I	Gladstone/Halifax (ukł. poziomy)
stalowa	2060 2 533,80	2190 2 693,70	2190 2 693,70
regulowana zakres C	2240 2 755,20	2370 2 915,10	2430 2 988,90
regulowana zakres D-E	2325 2 859,75	2455 3 019,65	2515 3 093,45
regulowana zakres F-H	2350 2 890,50	2480 3 050,40	2540 3 124,20
regulowana zakres I-K	2425 2 982,75	2555 3 142,65	2615 3 216,45

od 2060 | **2 533,80**

cena drzwi netto | **brutto (PLN)**

INNOVO 37 dB

KOLORYSTYKA

Laminat CPL HQ 0,2 ◆◆◆◆◆◆

Laminat CPL 0,7 ◆◆◆◆◆◆

GRUPA I	Biały	Popielaty Euroinvest	Antracyt HPL/CPL	Dąb Milano 4	Orzech Bielony	Dąb Milano 1	Buk Piaskowy
	Dąb Craft Złoty	Dąb Naturalny	Orzech Naturalny (matowy)	Orzech Modena 1	Dąb Milano 5		
GRUPA II	Beton Jasny	Beton Ciemny	Struktura Ciemny	Czarny	Dąb Lorenzo NOWY	Hikora Naturalna	

Gładstone / Halifax ◆◆◆◆◆◆

Dąb Piaskowy	Dąb Casella Naturalny	Halifax Naturalny	Halifax Tabak	Dąb Brązowy	Dąb Sherman
--------------	-----------------------	-------------------	---------------	-------------	-------------

INFORMACJE TECHNICZNE

KONSTRUKCJA SKRZYDŁA

Wypełnienie skrzydła stanowi specjalna 3 warstwowa konstrukcja akustyczna INNOVO w ramie z klejonejki drewna iglastego. Całość obłożona jest płytą HDF. Dostępne w wersji przylgowej. Boki skrzydła pokryte są taśmą ABS.

AKCESORIA

- Dwa lub trzy zawiasy trójelementowe
- Zamek o najwyższej 3 klasie kategorii użytkowania wg PN-EN 12209
- Uszczelka progowa, automatyczna

OŚCIEŻNICE

- Ościeżnica regulowana wzmocniona PORTA SYSTEM o zakresie grubości muru od 120 do 300 mm.
- Ościeżnica stalowa kątowna o szerokości profilu 100 mm. Wykonana z blachy stalowej obustronnie ocynkowanej, o grubości 1,5 mm

UWAGI

- Norma PN EN 14351-2:2018-12.
- W przypadku zastosowania innych okuć niż proponowane przez firmę PORTA, należy kierować się wytycznymi zawartymi w karcie gwarancyjnej.
- Dostępne wyłącznie w wersji płaskie, z intarsjami.
- Skrzydło przystosowane do montażu samozamykacza.
- Drzwi wyposażone w zamek z trzpieniem 9x9mm. Wybierając dedykowane klamki z oferty PORTA należy dokupić metalową redukcję zamka 9/8.
- **Dolna krawędź zabezpieczona przed wilgocią w technologii TechnoPORTA AQUA STOP.**

DOPLATY

rozmiar „100”	54 66,42
intarsje w okł. Synt. (na 1 str., na dwie str. cena x 2)	39 47,97
ościeżnica: farba poliesterowa – GRUPA II	22 27,06
ościeżnica: okł. CPL 0,2 mm – GRUPA II	54 66,42
skrzydło: kolory Gładstone/Halifax w ukł. pionowym	140 172,20
skrzydło: okł. CPL 0,2 mm i 0,7 mm – GRUPA II	54 66,42
profil ośc. stalowej od 101 do 150 mm	59 72,57
profil ośc. stalowej od 151 do 270 mm	118 145,14
profil ośc. stalowej od 271 do 390 mm	178 218,94
wzmocnienie pod samozamykacz w ośc. PORTA SYSTEM	42 51,66
wzmocnienie pod samozamykacz w ośc. stalowej	42 51,66
klamka z szyldem	(str. 219)

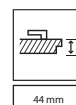
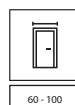



SILENCE, Dąb Milano 5 (niestandardowe wykonanie PORTA KONTRAKT)



AQUA STOP

Rw 37dB
D, 35

EI30

Sa, 5_{door}

Klasa 4

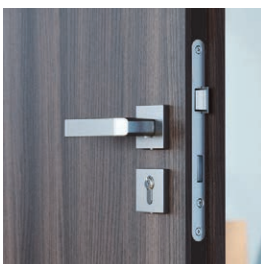

zamek pod wkładkę patentową



zawiasy obiektowe



uszczelka progowa automatyczna

wszystkie dostępne modele
patrz str. 146

W cenie kompletu drzwi

- skrzydło
- ościeżnica

**DRZWI PORTA SILENCE
POSIADAJĄ KLASĘ
IZOLACYJNOŚCI AKUSTYCZNEJ:**

- Rw=37 dB (37–41 dB)*

* Szczegółowe wyniki badań dostępne u producenta

CENNIK NETTO | BRUTTO PLN (zwróć uwagę na DOPŁATY)

37 dB

typ ościeżnicy	CPL HQ 0,2 gr. I	CPL HQ 0,7 gr. I	Gladstone/Halifax (ukł.poziomy)	Okleiny Naturalne
stalowa	2345 2 884,35	2475 3 044,25	2475 3 044,25	3225 3 966,75
MDF przylgowa	2060 2 533,80	2190 2 693,70	2220 2 730,60	3320 4 083,60
MDF bezprzylgowa	2545 3 130,35	2675 3 290,25	2705 3 327,15	3765 4 630,95
regulowana zakres C	2705 3 327,15	2835 3 487,05	2895 3 560,85	4030 4 956,90
regulowana zakres D, E	2795 3 437,85	2925 3 597,75	2985 3 671,55	4120 5 067,60
regulowana zakres F, G, H	2810 3 456,30	2940 3 616,20	3000 3 690,00	4135 5 086,05
regulowana zakres I, J, K	2895 3 560,85	3025 3 720,75	3085 3 794,55	4220 5 190,60

37 dB, EI 30

typ ościeżnicy	CPL HQ 0,2 gr. I	CPL HQ 0,7 gr. I	Gladstone/Halifax (ukł.poziomy)	Okleiny Naturalne
stalowa	2520 3 099,60	2650 3 259,50	2650 3 259,50	3380 4 157,40
MDF przylgowa	2235 2 749,05	2365 2 908,95	2395 2 945,85	3470 4 268,10
MDF bezprzylgowa	2735 3 364,05	2865 3 523,95	2895 3 560,85	3945 4 852,35
regulowana zakres C	2895 3 560,85	3025 3 720,75	3085 3 794,55	4195 5 159,85
regulowana zakres D, E	2985 3 671,55	3115 3 831,45	3175 3 905,25	4285 5 270,55
regulowana zakres F, G, H	3000 3 690,00	3130 3 849,90	3190 3 923,70	4300 5 289,00
regulowana zakres I, J, K	3090 3 800,70	3220 3 960,60	3280 4 034,40	4390 5 399,70

od 2060 | **2 533,80**

cena drzwi netto | brutto (PLN)

SILENCE 37 dB, EI 30

KOLORYSTYKA

Laminat CPL HQ 0,2

Laminat CPL 0,7

Okleina Naturalna Select

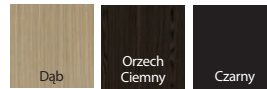
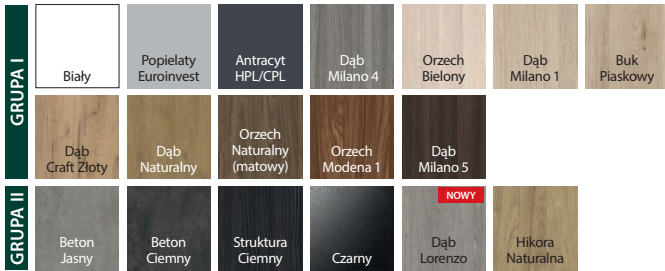

Okleina Naturalna



Gladstone / Halifax

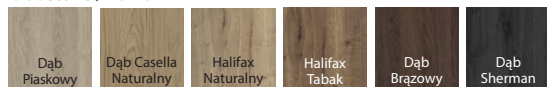

Okleina Naturalna Dąb Satin

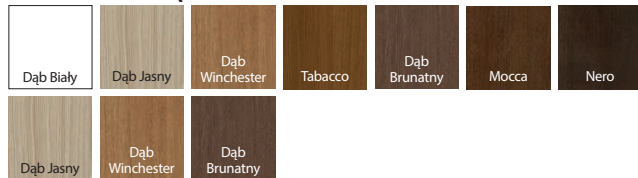

UWAGA! Okleiny naturalne (z wyj. Okl. Nat. Jesion i Orzech) możliwe do wykonania w pionowym lub poziomym układzie ustojenia (dotyczy skrzydła).

INFORMACJE TECHNICZNE

KONSTRUKCJA SKRZYDŁA

Wypełnienie skrzydła stanowi specjalna 5 warstwowa konstrukcja akustyczna PortaSilence® w ramie z klejonej drewna iglastego. Całość obłożona jest płytą HDF. Dostępne w wersji przylgowej i bezprzylgowej. W wykonaniu CPL HQ oraz Gladstone/ Halifax boki skrzydła pokryte są taśmą ABS.

AKCESORIA

- Dwa zawiasy wzmocnione obiektowe (ośc. regulowana PORTA SYSTEM i wersje bezprzylgowe, zawias nie jest ukryty) lub trzy zawiasy trójelementowe (ośc. stalowa przylgowa)
- Wersja przylgowa ościeżnicy MDF – 4 zawiasy czopowe
- Zamek o najwyższej 3 klasie kategorii użytkowania wg PN-EN 12209
- Uszczelka progowa, automatyczna

OŚCIEŻNICE

- Możliwość zamówienia ościeżnicy w dwóch wariantach przylgowej i bezprzylgowej.
- Ościeżnica regulowana PORTA SYSTEM o zakresie grubości muru od 120 do 300 mm. Wykonana ze sklejki.
- Ościeżnica stalowa kątowna o szerokości profilu 100 mm. Wykonana z blachy stalowej obustronnie ocynkowanej, o grubości 1,5 mm
- Ościeżnica stała MDF 100 mm.
- Ościeżnica PROJEKT BIS, PROJEKT Premium (str. 206).

UWAGI

- Krajowa Ocena Techniczna ITB-KOT-2017/0007 wydanie 2.
- Krajowy Certyfikat Stałości Właściwości Użytkowych nr 020-UWB-2978/W
- W celu spełnienia warunków prawa budowlanego do drzwi o izolacyjności ogniowej i/ lub dymoszczelności należy stosować samozamykacz.
- Skrzydło i ościeżnica MDF przystosowane do montażu samozamykacza.
- Ościeżnica PORTA System oraz stalowa z możliwością wykonania wzmocnienia pod samozamykacz.
- Drzwi ogniowe należy wyposażyć w szyldy z klamką z rdzeniem stalowym.
- W przypadku zastosowania innych okuć niż proponowane przez firmę PORTA, należy kierować się wytycznymi zawartymi w karcie gwarancyjnej.
- Dostępne wyłącznie w wersji płaskie i z intarsjami.
- Drzwi ogniowe – intarsje dostępne tylko w opcji na dwie strony.
- Drzwi wyposażone w zamek z trzpieniem 9x9 mm. Wybierając dedykowane klamki z oferty PORTA należy dokupić metalową redukcję zamka 9/8.
- **Dolna krawędź skrzydła w wykonaniu syntetycznym zabezpieczona przed wilgocią w technologii TechnoPORTA AQUA STOP.**

DOPLATY

rozmiar „100”	54 66,42
wizjer panoramiczny (okl. syntetyczne)	100 123,00
intarsje w okl. Nat. (na 1 str., na dwie str. cena x 2)	41 50,43
intarsje w okl. Synt. (na 1 str., na dwie str. cena x 2)	39 47,97
ościeżnica: farba poliesterowa – GRUPA II	22 27,06
ościeżnica: okl. CPL 0,2 mm – GRUPA II	54 66,42
ościeżnica: okl. Nat. Czarna	161 198,03
ościeżnica: okl. Nat. Dąb Satin (pozostałe kolory)	81 99,63
ościeżnica: okl. Nat. Dąb Satin Biały	161 198,03
ościeżnica: okl. Nat. Orzech	86 105,78
skrzydło: kolory Gladstone/Halifax w ukł. pionowym	140 172,20
skrzydło: okl. CPL 0,2 mm i 0,7 mm – GRUPA II	54 66,42
skrzydło: model z mieszanym ukł. okl. Nat. Dąb, Jesion, Orzech	321 394,83
skrzydło: model z mieszanym ukł. okl. Nat. Select	321 394,83
skrzydło: okl. Nat. Dąb Satin (pozostałe kolory)	81 99,63
skrzydło: okl. Nat. Dąb Satin Biały	321 394,83
skrzydło: okl. Nat. Orzech	140 172,20
skrzydło: okl. Nat. Select Czarna	321 394,83
profil ośc. stalowej do Nakładki PROJEKT BIS	59 72,57
profil ośc. stalowej do Nakładki PROJEKT Premium	95 116,85
profil ośc. stalowej od 101 do 150 mm	88 108,24
profil ośc. stalowej od 151 do 270 mm	178 218,94
profil ośc. stalowej od 271 do 390 mm	266 327,18
klamka z szyldem	(str. 219)

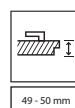
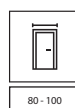



INNOVO 42 dB, Halifax Naturalny (niestandardowe wykonanie PORTA KONTRAKT)



AQUA STOP

Rw 42dB
D,35

EI30*



Sia, 5300**

* nie dotyczy zestawu z ościeżnicą PORTA SYSTEM

** nie dotyczy zestawu z ościeżnicą PORTA SYSTEM i stalową



zamek pod wkładkę patentową



uszczelka progowa automatyczna



zawiasy obiektywne

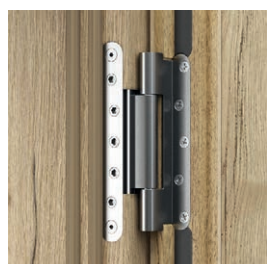

zawiasy obiektywne

wszystkie dostępne modele
patrz str. 146

W cenie kompletu drzwi

- skrzydło
- ościeżnica

**DRZWI POSIADAJĄ
KLASĘ IZOLACYJNOŚCI
AKUSTYCZNEJ**

- Rw=42 dB (42–46 dB)

CENNIK NETTO | BRUTTO PLN (zwróć uwagę na DOPŁATY)

Inново 42 dB	CPL HQ 0,2 gr. I	CPL HQ 0,7 gr. I	Gladstone/Halifax (ukt.pionowy)
stalowa	3500 4 305,00	3630 4 464,90	3760 4 624,80
MDF przylgowa	2975 3 659,25	3105 3 819,15	3265 4 015,95
regulowana zakres C	3365 4 138,95	3495 4 298,85	3685 4 532,55
regulowana zakres D-G	3465 4 261,95	3595 4 421,85	3785 4 655,55
regulowana zakres H-K	3615 4 446,45	3745 4 606,35	3935 4 840,05

Inново 42 dB + EI30	CPL HQ 0,2 gr. I	CPL HQ 0,7 gr. I	Gladstone/Halifax (ukt.pionowy)
stalowa	3660 4 501,80	3790 4 661,70	3920 4 821,60
MDF przylgowa	3280 4 034,40	3410 4 194,30	3570 4 391,10

od 2975 | **3 659,25**

cena drzwi netto | **brutto (PLN)**

INNOVO 42 dB

KOLORYSTYKA

Laminat CPL HQ 0,2 ◆◆◆◆◆◆◆◆

Laminat CPL 0,7 ◆◆◆◆◆◆◆◆

GRUPA I	Biały	Popielaty Euroinvest	Antracyt HPL/CPL	Dąb Milano 4	Orzech Bielony	Dąb Milano 1	Buk Piaskowy
	Dąb Craft Złoty	Dąb Naturalny	Orzech Naturalny (matowy)	Orzech Modena 1	Dąb Milano 5		
GRUPA II	Beton Jasny	Beton Ciemny	Struktura Ciemny	Czarny	Dąb Lorenzo	Hikora Naturalna	

Gladstone / Halifax ◆◆◆◆◆◆◆◆

Dąb Piaskowy	Dąb Casella Naturalny	Halifax Naturalny	Halifax Tabak	Dąb Brązowy	Dąb Sherman
--------------	-----------------------	-------------------	---------------	-------------	-------------

INFORMACJE TECHNICZNE

AKCESORIA

- Dwa zawiasy obiektywne – ościeżnica PORTA SYSTEM; trzy zawiasy trójelementowe – ościeżnica stalowa, cztery zawiasy – ościeżnica z MDF
- Zamek o najwyższej 3 klasie kategorii użytkowania wg PN-EN 12209
- Uszczelka progowa, automatyczna
- Uszczelka pęczniąca pod wpływem wysokiej temperatury – skrzydło w wersji EI 30

OŚCIEŻNICE

- Ościeżnica regulowana PORTA SYSTEM wzmocniona o zakresie grubości muru od 120 mm do 300 mm. Belki ościeżnicy wykonano ze sklejki.
- Ościeżnica stalowa kątowna o szerokości profilu 100 mm. Wykonana z blachy stalowej o grubości 1,5 mm. Zawiera wzmocnienie pod samozamykacz w standardzie.
- Ościeżnica stała MDF 100 mm Rw 42 dB wyposażona w zawiasy z regulacją w trzech płaszczyznach. Możliwe wykonanie ościeżnicy w wersji z regulacją dostosowaną do szerokości ściany (od szerokości 160 mm) – zamówienie kontraktowe.

UWAGI

- Produkt dostępny z Dokumentacją Dopuszczenia Jednostkowego.
- Klasa izolacyjności akustycznej Rw=42 dB (zakres 42÷46 dB).
- W celu spełnienia warunków prawa budowlanego do drzwi o izolacyjności ogniowej i/lub dymoszczelności należy stosować samozamykacz.
- Skrzydło i ościeżnica MDF przystosowane do montażu samozamykacza.
- Obrzeże skrzydła: ramiak wykonany z drewna egzotycznego lub dębowego, lakierowany bezbarwnie lub bejcowany.

- Drzwi ogniowe należy wyposażyć w szyldy z klamką z rdzeniem stalowym.
- W przypadku zastosowania innych okuć niż proponowane przez firmę PORTA, należy kierować się wytycznymi zawartymi w karcie gwarancyjnej.
- Dostępne wyłącznie w wersji płaskie, z intarsjami.
- Drzwi wyposażone w zamek z trzpieniem 9x9mm. Wybierając dedykowane klamki z oferty PORTA należy dokupić metalową redukcję zamka 9/8.
- **Dolna krawędź zabezpieczona przed wilgocią w technologii TechnoPORTA AQUA STOP.**

DOPLATY

rozmiar „100”	54 66,42
intarsje w okł. Synt. (na 1 str., na dwie str. cena x 2)	39 47,97
ościeżnica: farba poliesterowa – GRUPA II	22 27,06
ościeżnica: okł. CPL 0,2 mm – GRUPA II	54 66,42
skrzydło: okł. CPL 0,2 mm i 0,7 mm – GRUPA II	54 66,42
profil ośc. stalowej od 101 do 150 mm	59 72,57
profil ośc. stalowej od 151 do 270 mm	118 145,14
profil ośc. stalowej od 271 do 390 mm	178 218,94
wzmocnienie pod samozamykacz w ośc. PORTA SYSTEM	42 51,66
wzmocnienie pod samozamykacz w ośc. stalowej	42 51,66
klamka z szyldem	(str. 219)

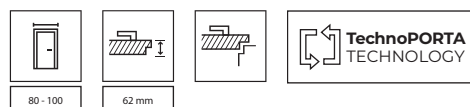

PURE 57 dB



Skanuj QR kod i dowiedz się więcej



Możliwość zamówienia drzwi o izolacyjności akustycznej Rw=57 dB PORTA PURE. Produkt dostępny zarówno w opcjach standardowych jak i niestandardowych.



Akustyczne 42 dB, Orzech Naturalny (matowy, niestandardowe wykonanie PORTA KONTRAKT)



AQUA STOP

Rw 42dB
D=40

EI30

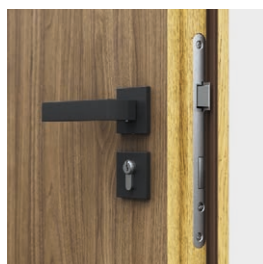

Sa, S100

nie dotyczy zestawu z ościeżnicą
PORTA SYSTEM

zamek pod wkładkę patentową

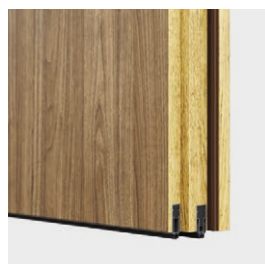
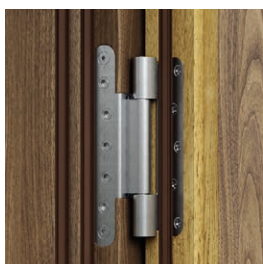
uszczelki progowe automatyczne
(wersja na ościeżnicy PORTA SYSTEM)

zawiasy obiektowe

uszczelki progowe automatyczne
(wersja na ościeżnicy stalowej i MDF)

wszystkie dostępne modele patrz str. 146

W cenie

- skrzydło
- ościeżnica

DRZWI POSIADAJĄ KLASĘ IZOLACYJNOŚCI AKUSTYCZNEJ

- Rw=42 dB (42–46 dB)*

* Szczegółowe wyniki badań dostępne
u producenta

CENNIK NETTO | BRUTTO PLN (zwróć uwagę na DOPŁATY)

typ ościeżnicy	CPL HQ 0,2 gr. I	CPL HQ 0,7 gr. I	Gladstone/Halifax (ukł. pionowy)	Okleiny Naturalne
stalowa	3755 4 618,65	3885 4 778,55	4015 4 938,45	4240 5 215,20
MDF (EI30)	3390 4 169,70	3520 4 329,60	3680 4 526,40	4325 5 319,75
regulowana zakres C	3370 4 145,10	3500 4 305,00	3690 4 538,70	4305 5 295,15
regulowana zakres D-G	3475 4 274,25	3605 4 434,15	3795 4 667,85	4410 5 424,30
regulowana zakres H-K	3620 4 452,60	3750 4 612,50	3940 4 846,20	4555 5 602,65

od 3370 | **4 145,10**

cena drzwi netto | **brutto (PLN)**

Akustyczne 42 dB

KOLORYSTYKA

Laminat CPL HQ 0,2

Laminat CPL 0,7

Okleina Naturalna Select

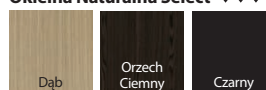
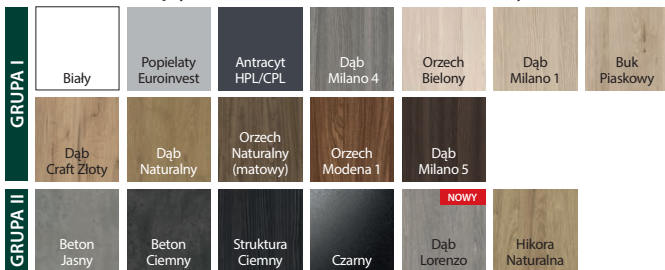

Okleina Naturalna



Gladstone / Halifax

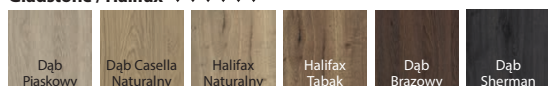

Okleina Naturalna Dąb Satin



UWAGA! Okleiny naturalne (z wyj. Okl. Nat. Jesion i Orzech) możliwe do wykonania w pionowym lub poziomym układzie usłożenia (dotyczy skrzydła).

INFORMACJE TECHNICZNE

AKCESORIA

- Dwa zawiasy wzmocnione obiektowe, trzy zawiasy dla MDF (EI 30)
- Zamek o najwyższej 3 klasie kategorii użytkowania wg PN-EN 12209
- Dwie uszczelki progowe, automatyczne
- Uszczelka gumowa obwiedniowa w przyłdzie skrzydła i ościeżnicy
- Uszczelka pęczniująca pod wpływem wysokiej temperatury – skrzydło w wersji EI 30

OŚCIEŻNICE

- Ościeżnica regulowana PORTA SYSTEM wzmocniona o zakresie grubości muru od 120 mm do 300 mm. Belki ościeżnicy wykonano ze sklejki. Prezentowana cena drzwi obejmuje ościeżnicę o zakresie szerokości „C”.
- Ościeżnica stalowa kątowna o szerokości profilu 120 mm. Wykonana z blachy stalowej o grubości 1,5 mm. Zawiera wzmocnienie pod samozamykacz w standardzie.
- Ościeżnica stała MDF 100 mm Rw 42 dB wyposażona w gniazda zawiasów z regulacją w trzech płaszczyznach. Możliwe wykonanie ościeżnicy w wersji z regulacją dostosowaną do szerokości ściany (od szerokości 160 mm) – zamówienie kontraktowe.
- Ościeżnica PROJEKT BIS, PROJEKT Premium (str. 206).

UWAGI

- Krajowa Ocena Techniczna ITB-KOT-2017/0096 wydanie 2.
- Krajowy Certyfikat Stałości Właściwości Użytkowych nr 020-UWB-2985/W (nie dotyczy drzwi 42 dB na ościeżnicy PS).
- Klasa izolacyjności akustycznej $R_w=42$ dB (zakres 42÷46 dB).
- W celu spełnienia warunków prawa budowlanego do drzwi o izolacyjności ogniowej i/ lub dymoszczelności należy stosować samozamykacz.
- Skrzydło przystosowane do montażu samozamykacza.
- Obrzeże skrzydła: ramiak wykonany z drewna egzotycznego lub dębowego, lakierowany bezbarwnie lub bejcowany.
- Drzwi ogniowe należy wyposażać w szyld z klamką z rdzeniem stalowym.
- W przypadku zastosowania innych okuć niż proponowane przez firmę PORTA, należy kierować się wytycznymi zawartymi w karcie gwarancyjnej.

- Drzwi wyposażone w zamek z trzpieniem 9x9 mm. Wybierając dedykowane klamki z oferty PORTA należy dokupić metalową redukcję zamka 9/8.
- **Dolna krawędź skrzydła w wykonaniu syntetycznym zabezpieczona przed wilgocią w technologii TechnoPORTA AQUA STOP.**

DOPLATY

rozmiar „100”	54 66,42
wizjer panoramiczny (okl. syntetyczne)	100 123,00
intarsje w okl. Nat. (na 1 str., na dwie str. cena x 2)	41 50,43
intarsje w okl. Synt. (na 1 str., na dwie str. cena x 2)	39 47,97
ościeżnica: farba poliesterowa – GRUPA II	22 27,06
ościeżnica: okl. CPL 0,2 mm – GRUPA II	54 66,42
ościeżnica: okl. Nat. Czarna	161 198,03
ościeżnica: okl. Nat. Dąb Satin (pozostałe kolory)	54 66,42
ościeżnica: okl. Nat. Dąb Satin Biały	161 198,03
ościeżnica: okl. Nat. Orzech	86 105,78
skrzydło: okl. CPL 0,2 mm i 0,7 mm – GRUPA II	54 66,42
skrzydło: model z mieszanym ukł. okl. Nat. Dąb, Jesion, Orzech	321 394,83
skrzydło: model z mieszanym ukł. okl. Nat. Select	321 394,83
skrzydło: okl. Nat. Dąb Satin (pozostałe kolory)	81 99,63
skrzydło: okl. Nat. Dąb Satin Biały	321 394,83
skrzydło: okl. Nat. Orzech	140 172,20
skrzydło: okl. Nat. Select Czarna	321 394,83
profil ośc. stalowej do Nakładki PROJEKT BIS	59 72,57
profil ośc. stalowej do Nakładki PROJEKT Premium	95 116,85
profil ośc. stalowej od 101 do 150 mm	88 108,24
profil ośc. stalowej od 151 do 270 mm	178 218,94
profil ośc. stalowej od 271 do 390 mm	266 327,18
wzmocnienie pod samozamykacz w ośc. PORTA SYSTEM	42 51,66
klamka z szyldem	(str. 219)

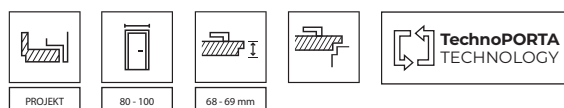



Przeciwpożarowe EI 30, Dąb Brązowy

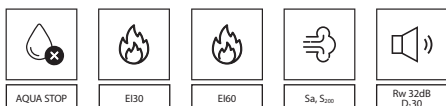

płaskie (EI 30)



model 2 (EI 60)

model 3
(EI 30, EI 30 soft)przykłady przeszkleń
w ofercie kontraktowej (EI 30)

wszystkie dostępne modele
patrz str. 146

W cenie kompletu drzwi

- skrzydło
- ościeżnica

**DRZWI EI 30, EI 60 POSIADAJĄ
KLASĘ IZOLACYJNOŚCI
AKUSTYCZNEJ:**

- $R_w=32$ dB (32–36 dB)*

* Szczegółowe wyniki badań dostępne
u producenta

CENNIK NETTO | BRUTTO PLN (zwróć uwagę na DOPŁATY)

EI 30 SOFT*	CPL HQ 0,2 gr. I							
	pełne	model 3						
z oścież. MDF stałą	2630 3234,90	3465 4261,95						
MODEL	CPL HQ 0,2 gr. I		CPL HQ 0,7 gr. I		Gładstone/ Halifax (ukł. poziomy)		Okleiny Naturalne	
	pełne	model 2 (tylko EI 60) model 3 (tylko EI 30)	pełne	model 2 (tylko EI 60) model 3 (tylko EI 30)	pełne	model 2 (tylko EI 60) model 3 (tylko EI 30)	pełne	model 2 (tylko EI 60) model 3 (tylko EI 30)
EI30 z ościeżnicą stalową	2255 2773,65	3205 3942,15	2385 2933,55	3335 4102,05	2385 2933,55	3335 4102,05	2755 3388,65	3705 4557,15
EI30 z ościeżnicą MDF stałą	2599 3196,77	3549 4365,27	2729 3356,67	3679 4525,17	2789 3430,47	3739 4598,97	3399 4180,77	4349 5349,27
EI30 z ościeżnicą MDF regulowaną	3365 4138,95	4315 5307,45	3495 4298,85	4445 5467,35	3555 4372,65	4505 5541,15	4175 5135,25	5125 6303,75
EI60 z ościeżnicą stalową	2869 3528,87	4229 5201,67	2999 3688,77	4359 5361,57	2999 3688,77	4359 5361,57	3369 4143,87	4729 5816,67
EI60 z ościeżnicą drewnianą	3519 4328,37	4879 6001,17	3649 4488,27	5009 6161,07	3709 4562,07	5069 6234,87	4319 5312,37	5679 6985,17

* szczegółowe informacje znajdują się w katalogu inwestycyjnym oraz na stronie www.PORTA.com.pl

od 2255 | **2 773,65**

cena drzwi netto | **brutto (PLN)**

Przeciwpożarowe EI 30, EI 60

KOLORYSTYKA

Laminat CPL HQ 0,2

Laminat CPL 0,7

Okleina Naturalna Select

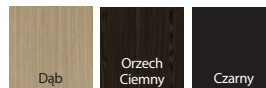
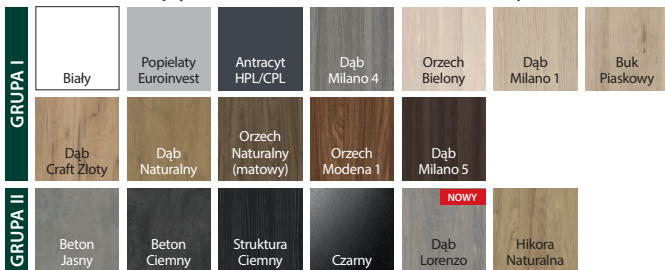

Okleina Naturalna



Gladstone / Halifax

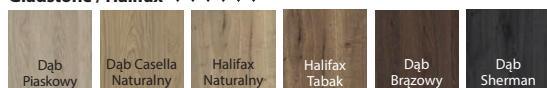

Okleina Naturalna Dąb Satin



UWAGA! Okleiny naturalne (z wyj. Okl. Nat. Jesion i Orzech) możliwe do wykonania w pionowym lub poziomym układzie usłojenia (dotyczy skrzydła).

INFORMACJE TECHNICZNE

AKCESORIA

- Zawiasy: dwa lub trzy (EI 30); cztery (EI 30 soft, EI 60)
- Zamek dostosowany pod wkładkę patentową
- Szyba przezroczysta ognioodporna (stała szerokość, niezależna od rozmiaru skrzydła)
- Uszczelka pęczniająca pod wpływem wysokiej temperatury w skrzydle
- Uszczelka progowa, automatyczna
- W wykonaniu CPL HQ oraz Gladstone/Halifax boki skrzydła pokryte są taśmą ABS

OŚCIEŻNICE

- Ościeżnica stała MDF EI30 100 mm i regulowana (min. 160 mm) (EI 30, EI 30 SOFT) wyposażona w zawiasy regulowane – obiektywne dla EI 30 i czopowe regulowane dla EI 30 SOFT.
 - Ościeżnica drewniana 120 mm (EI 60) wykonana z trójwarstwowej klejki sosnowej, wyposażona w zawiasy czopowe regulowane.
 - Ościeżnica stalowa kątowna o szerokości profilu 100 mm. Wykonana z blachy stalowej, dwustronnie ocynkowanej „ogniowo”, o grubości 1,5 mm. Wyposażona we wzmocnienie pod samozamykacz, dyble montażowe oraz zawiasy trójelementowe.
 - Ościeżnica PROJEKT BIS (str. 206).
 - EI 30: Ościeżnica PROJEKT Premium (str. 206).
 - EI 60: Ościeżnica PROJEKT Premium dostępna z Dokumentacją Dopuszczenia Jednostkowego.
- Realizacja Dział Kontraktów. Szczegóły w Katalogu Inwestycyjnym i w Działach Sprzedaży PORTA.

UWAGI

- EI 30 – Krajowa Ocena Techniczna ITB-KOT-2017/0007 wydanie 2. i Krajowy Certyfikat Stałości Właściwości Użytkowych Nr 020-UWB-2978/W.
- EI 60 – Krajowa Ocena Techniczna ITB-KOT-2018/0407 wydanie 2.
- Krajowy Certyfikat Stałości Właściwości Użytkowych Nr 020-UWB-2707/W
- W celu spełnienia warunków prawa budowlanego do drzwi o izolacyjności ogniowej i/lub dymoszczelności należy stosować samozamykacz.
- Skrzydło i ościeżnice przystosowane do montażu samozamykacza.
- Drzwi ogniowe należy wyposażyć w szyldy z klamką z rdzeniem stalowym.
- W przypadku zastosowania innych okuć niż proponowane przez firmę PORTA, należy kierować się wytycznymi zawartymi w karcie gwarancyjnej.
- Klasa izolacyjności akustycznej $R_w=32$ dB (zakres 32÷36 dB).
- Rozmiar „100” dla EI 60 niedostępny w standardowej ofercie PORTA KONTRAKT.
- EI 30 SOFT niedostępne w wersji podwójnej.
- **Dolna krawędź skrzydła w wykonaniu syntetycznym zabezpieczona przed wilgocią w technologii TechnoPORTA AQUA STOP.**

DOPLATY

drzwi dwuskrzydłowe	234 287,82
rozmiar „100” dla EI 30	54 66,42
wizjer panoramiczny (EI 60, okl. syntetyczne)	100 123,00
trzeci zawias w ośc. MDF	161 198,03
intarsje w okl. Nat. (na 1 str., na dwie str. cena x 2)	41 50,43
intarsje w okl. Synt. (na 1 str., na dwie str. cena x 2)	39 47,97
ościeżnica regulowana: okl. Nat. Dąb Satin Biały	161 198,03
ościeżnica: farba poliestrowa – GRUPA II	22 27,06
ościeżnica: okl. CPL 0,2 mm – GRUPA II	54 66,42
ościeżnica: okl. Nat. Czarna	161 198,03
ościeżnica: okl. Nat. Dąb Satin (pozostałe kolory)	54 66,42
ościeżnica: okl. Nat. Dąb Satin Biały	161 198,03
ościeżnica: okl. Nat. Orzech	86 105,78
skrzydło: kolory Gladstone/Halifax w ukl. pionowym	140 172,20
skrzydło: okl. CPL 0,2 mm i 0,7 mm – GRUPA II	54 66,42
skrzydło: model z mieszanym ukl. okl. Nat. Dąb, Jesion, Orzech	321 394,83
skrzydło: model z mieszanym ukl. okl. Nat. Select	321 394,83
skrzydło: okl. Nat. Dąb Satin (pozostałe kolory)	81 99,63
skrzydło: okl. Nat. Dąb Satin Biały	321 394,83
skrzydło: okl. Nat. Orzech	140 172,20
skrzydło: okl. Nat. Select Czarna	321 394,83
profil ośc. stalowej do Nakładki PROJEKT BIS	59 72,57
profil ośc. stalowej EI30 do Nakładki PROJEKT Premium	95 116,85
profil ośc. stalowej od 101 do 150 mm	88 108,24
profil ośc. stalowej od 151 do 270 mm	178 218,94
profil ośc. stalowej od 271 do 390 mm	266 327,18
profil ośc. stalowej od 80 do 100 mm	bez dopłaty
ćwierćwałek, listwy maskujące	(str. 209)
klamka z szyldem	(str. 219)

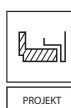



ENDURO, Antracyt



AQUA STOP



KLASA 3



pełne



model 1



model 2



model 3



model 4

W cenie kompletu drzwi

- skrzydło
- ościeżnica

PRZYKŁADOWE PRZEZNACZENIE
DRZWI ENDURO:
- Laboratoria
- Kliniki dentystyczne
- Szpitale



panel górny

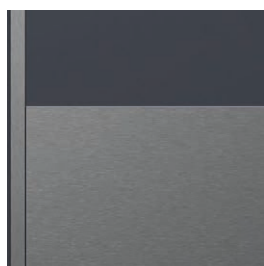

panel dolny



panel dolny wentylacyjny



kratka wentylacyjna

■ CENNIK NETTO | BRUTTO PLN (zwróć uwagę na DOPŁATY)

MODELE	Laminat HPL / CPL
pełne	1685 2072,55
1, 2, 3	1849 2274,27
4	2239 2753,97

od 1685 | **2 072,55**

cena drzwi netto | **brutto (PLN)**

ENDURO

KOLORYSTYKA

Laminat HPL i CPL HQ 0,7 ◆◆◆◆◆◆◆◆

GRUPA I	Biały	Popielaty Euroinvest	Antracyt HPL/CPL	Dąb Milano 4	Orzech Bielony	Dąb Milano 1	Dąb Naturalny
	Orzech Naturalny (matowy)	Orzech Modena 1	Dąb Milano 5				
GRUPA II	Czarny						

INFORMACJE TECHNICZNE

AKCESORIA

- W wersji przylgowej trzy zawiasy trójelementowe
- W wersji wahadłowej dwa („60°”), trzy („70°”, „80°”), cztery („90°”) zawiasy
- Szyba hartowana przezroczysta lub matowa (w modelu 4 szyba bezpieczna)
- Zamek dostępny w trzech wariantach: na klucz zwykły, z blokadą łazienkową lub dostosowany pod wkładkę patentową
- Skrzydło zawiera wzmocnienie pod samozamykacz

OŚCIEŻNICE

- Ościeżnica stalowa kątowna, o szerokości profilu 105 mm. Wykonana z blachy stalowej, dwustronnie ocynkowanej, o grubości 1,2 mm. Wyposażona w trzy zawiasy trójelementowe (pakowane przy skrzydle), uszczelkę gumową obwiedniową, sześć dybli montażowych. Lakierowana farbą proszkową podkładową (próbki kolorów na str. 235).
- Możliwość zamówienia ościeżnicy w dwóch wersjach:
 - do postawienia na gotowej posadzce – poziom „0”
 - do zalania w wylewce posadzki – poziom „-30”.

UWAGI

- Norma PN EN 14351-2:2018-12, dla drzwi wahadłowych ITB-KOT-2017/0184 wyd. 2.
- System montażu listwy krawędziowej bez ingerencji w strukturę okleiny.
- Maksymalny rozmiar skrzydła wahadłowego to „90°”.
- **Dolna krawędź zabezpieczona przed wilgocią w technologii TechnoPORTA AQUA STOP.**

DOPLATY

wykonanie w wersji wahadłowej	821 1 009,83
rozmiar „100”	54 66,42
regulowany zaczep zamka w ośc. stalowej	27 33,21
ościeżnica: farba poliesterowa – GRUPA II	22 27,06
skrzydło: okl. HPL, CPL 0,7 mm – GRUPA II	54 66,42
profil ośc. stalowej od 106 do 150 mm	59 72,57
profil ośc. stalowej od 155 do 270 mm	118 145,14
profil ośc. stalowej od 275 do 390 mm	178 218,94
profil ośc. stalowej od 80 do 100 mm	42 51,66
wzmocnienie pod samozamykacz w ośc. stalowej	350 430,50
panel dolny (kpl. na dwie strony)	370 455,10
panel dolny wentylacyjny (kpl. na dwie strony)	350 430,50
panel górny (kpl. na dwie strony)	260 319,80
kratka ze stali nierdzewnej	(str. 219)
klamka z szyldem	

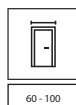

60 - 100

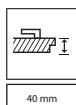

40 mm





4 klasa mechaniczna, Antracyt, klamka Edel



wzmocniony zawias trójelementowy

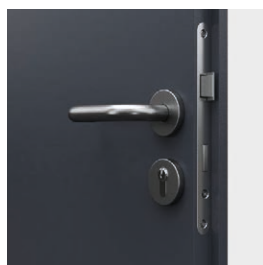

zamek o najwyższej 3 klasie kategorii użytkowania wg PN-EN 12209

W cenie kompletu drzwi

- skrzydło
- ościeżnica

■ CENNIK NETTO | BRUTTO PLN (zwróć uwagę na DOPLATY)

typ ościeżnicy	CPL HQ 0,2 gr. I	CPL HQ 0,7 gr. I	Gladstone/ Halifax (ukł. poziomy)	Okleiny Naturalne
stalowa KĄTOWA DUŻA	1509 1856,07	1639 2015,97	1767 2173,41	2168 2666,64
stalowa PORTA SYSTEM zakres A	1803 2217,69	1933 2377,59	2061 2535,03	2462 3028,26
stalowa REGULOWANA zakres A	1799 2212,77	1929 2372,67	2057 2530,11	2458 3023,34

od 1509 | **1856,07**

cena drzwi netto | brutto (PLN)

4 klasa mechaniczna

KOLORYSTYKA

Laminat CPL HQ 0,2

Laminat CPL 0,7

GRUPA I	Biały	Popielaty Euroinvest	Antracyt HPL/CPL	Dąb Milano 4	Orzech Bielony	Dąb Milano 1	Buk Piaskowy
	Dąb Craft Złoty	Dąb Naturalny	Orzech Naturalny (matowy)	Orzech Modena 1	Dąb Milano 5		
GRUPA II	Beton Jasny	Beton Ciemny	Struktura Ciemny	Czarny	Dąb Lorenzo NOWY	Hikora Naturalna	

Gladstone / Halifax

Dąb Piaskowy	Dąb Casella Naturalny	Halifax Naturalny	Halifax Tabak	Dąb Brązowy	Dąb Sherman
--------------	-----------------------	-------------------	---------------	-------------	-------------

Okleina Naturalna Dąb Satin

Dąb Biały	Dąb Jasny	Dąb Winchester	Tabacco	Dąb Brunatny	Mocca	Nero
-----------	-----------	----------------	---------	--------------	-------	------

Okleina Naturalna Select

Dąb	Orzech Ciemny	Czarny
-----	---------------	--------

Okleina Naturalna

Jesion	Dąb 1	Orzech
--------	-------	--------

UWAGA! Okleiny naturalne (z wyj. Okl. Nat. Jesion i Orzech) możliwe do wykonania w pionowym lub poziomym układzie usłojenia (dotyczy skrzydła).

INFORMACJE TECHNICZNE

KONSTRUKCJA SKRZYDŁA

Wypełnienie skrzydła stanowi płyta wiórowa otworowa lub pełna (opcja za dopłatą) wzmocniona wewnętrznymi ramiakami. Całość obłożona jest płytą HDF (okl. syntetyczne) lub płytą wiórową (okl. naturalne). Dostępne w wersji przylgowej.

AKCESORIA

- Dwa lub trzy zawiasy trójelementowe w rozstawie technicznym
- Zamek o najwyższej 3 klasie kategorii użytkowania wg PN-EN 12209

OŚCIEŻNICE

Wykonane z blachy stalowej obustronnie ocynkowanej, o grubości 1,5 mm:

- Stalowa Kątowa DUŻA,
- Stalowa Regulowana,
- Stalowa PORTA SYSTEM.

UWAGI

- Norma PN-EN 14351-2:2018-12.
- Panele stalowe dostępne w rozmiarach „80”, „90” i „100” dla wykończenia CPL.
- Dostępne wyłącznie w wersji płaskiej.
- Skrzydło przystosowane do montażu samozamykacza.
- Produkt dostępny wyłącznie w normie inwestycyjnej.
- **Dolna krawędź skrzydła w wykonaniu syntetycznym zabezpieczona przed wilgocią w technologii TechnoPORTA AQUA STOP.**

DOPLATY

rozmiar „100”	54 66,42
podcięcie, tuleje	39 47,97
zamiana płyty otworowej na pełną (okl. syntetyczne)	32 39,36
ościeżnica: farba poliesterowa – GRUPA II	22 27,06
skrzydło: kolory Gladstone/Halifax w ukł. pionowym	140 172,20
skrzydło: okl. CPL 0,2 mm i 0,7 mm – GRUPA II	54 66,42
skrzydło: model z mieszanym ukł. okl. Nat. Dąb, Jesion, Orzech	321 394,83
skrzydło: model z mieszanym ukł. okl. Nat. Select	321 394,83
skrzydło: okl. Nat. Dąb Satin Biały	268 329,64
skrzydło: okl. Nat. Select Czarna	268 329,64
panel dolny – kpl. na dwie strony (okl. CPL)	350 430,50
panel dolny wentylacyjny – kpl. na dwie strony (okl. CPL)	370 455,10
panel dolny z podcięciem went. – kpl. na dwie strony (okl. CPL)	390 479,70
panel górny – kpl. na dwie strony (okl. CPL)	350 430,50
klamka z szyldem	(str. 219)

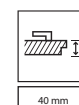
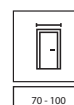



AGAT Płaskie, Buk Piaskowy, z ościeżnicą stalową

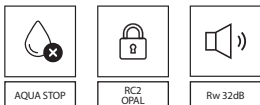

wszystkie dostępne
modele patrz str. 146

W cenie kompletu drzwi

- skrzydło
- ościeżnica
- próg stalowy

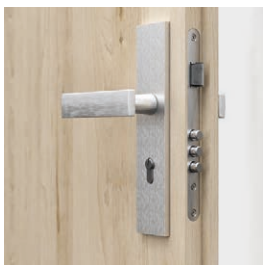

zamek bolcowy 3 ryglowy – AGAT

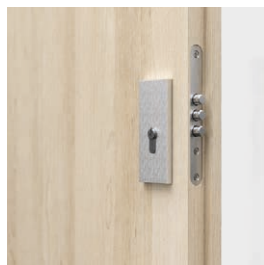
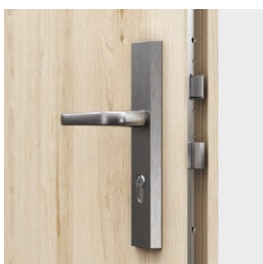
bolce antywłamaniowe – AGAT,
OPAL

zamek listwowy czteropunktowy – OPAL

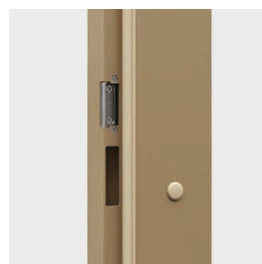
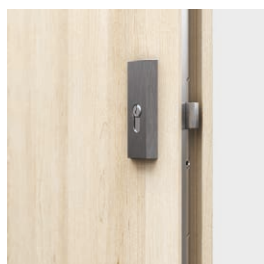
regulowany zaczep zamka w ościeżnicy
stalowej (opcja do wyboru)

DRZWI AGAT

Drzwi wzmocnione AGAT wyposażone są w jeden lub dwa zamki bolcowe oraz posiadają klasę izolacyjności akustycznej $R_w=32$ dB (32–36 dB).

DRZWI OPAL

Drzwi antywłamaniowe OPAL posiadają klasę izolacyjności akustycznej $R_w=32$ dB (32–36 dB) oraz odporność na włamanie klasy RC 2 wg PN EN 1627:2012 – pod warunkiem skompletowania skrzydła z dedykowaną ościeżnicą stalową PORTA, progmem ze stali nierdzewnej oraz szyldem z klamką co najmniej 2 klasy odporności na włamanie i wkładki patentowej co najmniej 4 klasy antywłamaniowej.

CENNIK NETTO | BRUTTO PLN (zwróć uwagę na DOPLĄTY)

MODELE	Portasynchro 3D	CPL HQ 0,2 gr. I, Portaperfect 3D, Portalamino, Okleina Lakierowana Matt	CPL HQ 0,7 gr. I, Gladstone/Halifax (ukł. poziomy)	Okleiny Naturalne
AGAT z ośc. stalową	1555 1 912,65	1655 2 035,65	1785 2 195,55	2175 2 675,25
OPAL z ośc. stalową	1940 2 386,20	2040 2 509,20	2170 2 669,10	2560 3 148,80

POLECAMY!

DZIĘKI ZASTOSOWANIU KONSTRUKCJI WYKORZYSTUJĄCEJ WARSTWĘ BLACHY ALUMINIOWEJ, UZYSKALIŚMY WYJĄTKOWĄ ODPORNÓŚĆ NA NIEKORZYSTNE DZIAŁANIE SPECYFICZNYCH WARUNKÓW EKSPLOATACJI, CHARAKTERYSTYCZNYCH DLA KLATKI SCHO-
DOWEJ, RÓŻNICY TEMPERATURY I WILGOTNOŚCI POWIETRZA.



od 1555 | **1 912,65**

cena drzwi netto | **brutto (PLN)**

AGAT
drzwi wejściowe 32 dB

OPAL
drzwi antywłamaniowe RC 2, 32 dB

KOLORYSTYKA

Okleina Portasynchro 3D



Okleina Portaperfect 3D

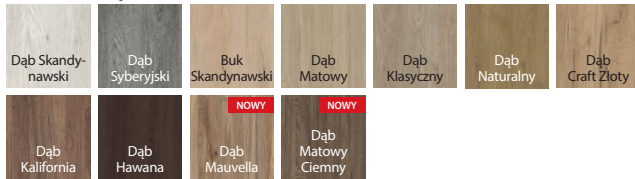

Gladstone / Halifax



Okleina Naturalna Dąb Satin



Portalamino

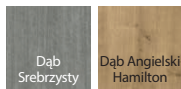

Okleina Lakierowana Matt

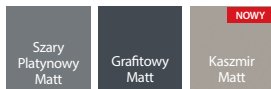

UWAGA! Okleiny naturalne (z wyj. Okl. Nat. Jesion i Orzech) możliwe do wykonania w pionowym lub poziomym układzie usłojenia (dotyczy skrzydła).

Laminat CPL HQ 0,2

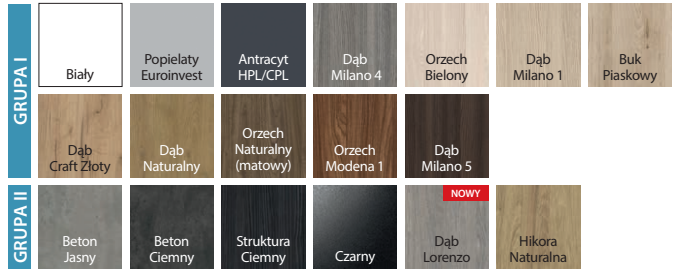

Laminat CPL 0,7

Okleina Naturalna Select

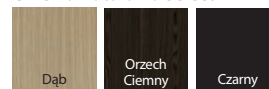

Okleina Naturalna



INFORMACJE TECHNICZNE

KONSTRUKCJA SKRZYDŁA

Rama skrzydła jest wykonana z klejonej drewna iglastego. Skrzydło posiada dodatkowe wzmocnienie wewnętrznym ramiakiem. Poszycie skrzydła stanowi warstwa aluminium i płyta drewnopochodna. Dostępne skrzydła uzupełnione aluminiowymi intarsjami w kolorze srebrnym. Okleiny naturalne wykończone lakierem półmatowym. W wykonaniu CPL HQ oraz Gladstone/Halifax boki skrzydła pokryte są taśmą ABS.

AKCESORIA W CENIE DRZWI AGAT

- Jeden lub dwa zamki bolcowe pod wkładkę patentową
- Trzy zawiasy czopowe
- Trzy bolce antywyważeniowe
- Ościeżnica wyposażona w próg ze stali nierdzewnej standardowy (90 mm)

AKCESORIA W CENIE DRZWI OPAL

- Zamek listwowy czteropunktowy dostosowany pod dwie wkładki patentowe
- Trzy zawiasy czopowe
- Trzy bolce antywyważeniowe
- Ościeżnica stalowa wyposażona w próg ze stali nierdzewnej (90 mm)

OŚCIEŻNICE

- Ościeżnica stalowa kątowna, o szerokości profilu 105 mm. Wykonana z blachy stalowej, dwustronnie ocynkowanej, o grubości 1,2 mm (AGAT) lub 1,5 mm (OPAL).
- Wyposażona w trzy zawiasy czopowe standard, uszczelkę gumową obwiedniową, a OPAL dodatkowo w sześć dybli montażowych.
- Ościeżnica PROJEKT BIS, PROJEKT Premium (str. 206).

UWAGI

- Krajowa Ocena Techniczna ITB-KOT-2017/0096 wydanie 2.
- Przygotowanie do skrótu (maksymalnie o 60 mm).
- Klasa izolacyjności akustycznej $R_w=32$ dB (zakres 32÷36 dB).
- W przypadku wyboru drzwi AGAT lub OPAL z ościeżnicą stalową, próg stanowi element składowy ościeżnicy.
- **Dolna krawędź skrzydła w wykonaniu syntetycznym zabezpieczona przed wilgocią w technologii TechnoPORTA AQUA STOP.**

DOPLATY

rozmiar „100”	54 66,42
wkładki patentowe	137 168,51
wizjer	20 24,60
wyposażenie ośc. AGAT w 6 dybli montażowych	39 47,97
regulowany zaczep zamka w ośc. stalowej	27 33,21
intarsje w okl. Nat. (na 1 str., na dwie str. cena x 2)	41 50,43
intarsje w okl. Synt. (na 1 str., na dwie str. cena x 2)	39 47,97
ościeżnica: farba poliesterowa – GRUPA II	22 27,06
skrzydło: kolory Gladstone/Halifax w ukł. pionowym	140 172,20
skrzydło: okl. CPL 0,2 mm i 0,7 mm – GRUPA II	54 66,42
skrzydło: model z mieszanym ukł. okl. Nat. Dąb, Jesion, Orzech	321 394,83
skrzydło: model z mieszanym ukł. okl. Nat. Select	321 394,83
skrzydło: okl. Nat. Dąb Satin Biały	321 394,83
skrzydło: okl. Nat. Dąb Satin (pozostałe kolory)	81 99,63
skrzydło: okl. Nat. Orzech	140 172,20
skrzydło: okl. Nat. Select Czarna	321 394,83
profil ośc. stalowej do Nakładki PROJEKT BIS	59 72,57
profil ośc. stalowej do Nakładki PROJEKT Premium	95 116,85
profil ośc. stalowej od 106 do 150 mm	59 72,57
profil ośc. stalowej od 151 do 270 mm	118 145,14
profil ośc. stalowej od 271 do 390 mm	178 218,94
wzmocnienie pod samozamykacz w ośc. stalowej	42 51,66
wzmocnienie pod samozamykacz w skrzydle	opcja kontraktowa
klamka	(str. 220)

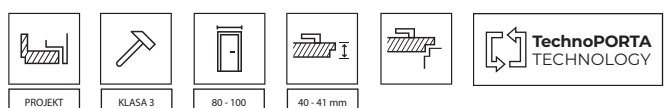



EXTREME RC 2 Płaskie, Dąb Milano 1, z ościeżnicą stalową



AQUA STOP



RC2

Rw 37dB
D_i35EI₃₀

KLASA 4

S₄, S₅₀₀

wszystkie dostępne modele patrz str. 146

W cenie kompletu drzwi

- skrzydło
- ościeżnica
- próg stalowy

Drzwi EXTREME RC 2

Drzwi EXTREME RC 2 wyposażone są w dwa zamki bolcowe (3 ryglowe), oraz bolce antywyważeniowe.

występują w dwóch typach:

Typ I

- klasa RC 2 wg PN EN 1627:2012
- klasa izolacyjności akustycznej Rw=37 dB (37–41 dB)*

Typ II

- cechy drzwi typu I
- odporność ogniowa EI 30
- dymoszczelność

* Szczegółowe wyniki badań dostępne u producenta



zamek dolny – bolcowy 3 ryglowy



zamek górny – bolcowy 3 ryglowy



bolce antywyważeniowe



trzy zawiasy trójelementowe



próg ze stali nierdzewnej (120 mm)

POLECAMY!

DZIĘKI ZASTOSOWANIU KONSTRUKCJI WYKORZYSTUJĄCEJ WARSTWĘ BLACHY ALUMINIOWEJ, UZYSKALIŚMY WYJĄTKOWĄ ODPORNOŚĆ DRZWI EXTREME RC 2 NA NIEKORZYSTNE DZIAŁANIE SPECYFICZNYCH WARUNKÓW EKSPLOATACJI, CHARAKTERYSTYCZNYCH DLA KLATKI SCHODOWEJ, RÓŻNICY TEMPERATURY I WILGOTNOŚCI POWIETRZA.



CENNIK NETTO | BRUTTO PLN (zwróć uwagę na DOPLATY)

EXTREME RC 2 z ośc. stalową	CPL HQ 0,2 gr. I	CPL HQ 0,7 gr. I	Gladstone/Halifax (ukł. poziomy)	Okleiny Naturalne
TYP I	2104 2 587,92	2234 2 747,82	2234 2 747,82	2604 3 202,92
TYP II	2298 2 826,54	2428 2 986,44	2428 2 986,44	2798 3 441,54

od 2104 | **2 587,92**

cena drzwi netto | brutto (PLN)

EXTREME RC 2

drzwi antywłamaniowe klasa RC 2, 37 dB, EI 30

KOLORYSTYKA

Laminat CPL HQ 0,2

Laminat CPL 0,7

Okleina Naturalna Select

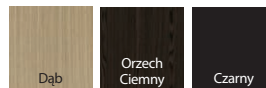
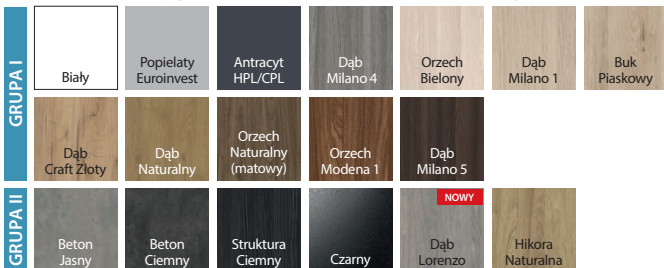

Okleina Naturalna



Gladstone / Halifax

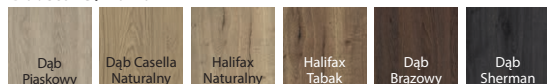

Okleina Naturalna Dąb Satin



UWAGA! Okleiny naturalne (z wyj. Okl. Nat. Jesion i Orzech) możliwe do wykonania w pionowym lub poziomym układzie usłojenia (dotyczy skrzydła).

INFORMACJE TECHNICZNE

KONSTRUKCJA SKRZYDŁA

Wypełnienie skrzydła stanowi specjalna 5 warstwowa konstrukcja w ramie z klejonej drewna iglastego. Całość obłożona płytą HDF. Dostępne w wersji przylgowej. W wykonaniu CPL HQ oraz Gladstone/Halifax boki skrzydła pokryte są taśmą ABS.

AKCESORIA W CENIE DRZWI

- Dwa zamki bolcowe (rozstaw 72 mm)
- Trzy zawiasy trójelementowe w kolorze srebrnym
- Cztery bolce antywyważeniowe
- Ościeżnica
- Próg ze stali nierdzewnej standardowej (120 mm)
- Dodatkowo, Typ II – uszczelka pęczniająca pod wpływem wysokiej temperatury na obrzeżach skrzydła (z wyjątkiem dolnej krawędzi)

OŚCIEŻNICE

- Ościeżnica stalowa kątowna, o szerokości profilu 100 mm. Wykonana z blachy stalowej, dwustronnie ocynkowanej, o grubości 1,5 mm.
- Wyposażona w trzy zawiasy trójelementowe, uszczelkę samogasnącą, osiem dybli montażowych.
- Ościeżnica PROJEKT BIS, PROJEKT Premium (str. 206).

UWAGI

- Krajowa Ocena Techniczna ITB-KOT-2017/0007 wydanie 2 i Krajowy Certyfikat Stałości Właściwości Użytkowych Nr 020-UWB-2978/W.
- Klasa izolacyjności akustycznej $R_w=37$ dB (zakres 37÷41dB).
- W celu spełnienia warunków prawa budowlanego do drzwi o izolacyjności ogniowej i/lub dymoszczelności należy stosować samozamykacz.
- Skrzydło i ościeżnica przystosowane do montażu samozamykacza.
- W przypadku zastosowania innych okuć niż proponowane przez PORTA należy kierować się wytycznymi w karcie gwarancyjnej.
- Drzwi ogniowe - intarsje dostępne tylko w opcji na dwie strony.
- **Dolna krawędź skrzydła w wykonaniu syntetycznym zabezpieczona przed wilgocią w technologii TechnoPORTA AQUA STOP.**

DOPLATY

rozmiar „100”	54 66,42
wizjer	20 24,60
wizjer panoramiczny (okl. syntetyczny)	100 123,00
wizjer panoramiczny czarny (okl. syntetyczny)	125 153,75
intarsje w okl. Nat. (2 strony)	82 100,86
intarsje w okl. Synt. (na 1 str., na dwie str. cena x 2)	39 47,97
ościeżnica: farba poliesterowa – GRUPA II	22 27,06
skrzydło: kolory Gladstone/Halifax w ukł. pionowym	140 172,20
skrzydło: okl. CPL 0,2 mm i 0,7 mm – GRUPA II	54 66,42
skrzydło: model z mieszanym ukł. okl. Nat. Dąb, Jesion, Orzech	321 394,83
skrzydło: model z mieszanym ukł. okl. Nat. Select	321 394,83
skrzydło: okl. Nat. Dąb Satin Biały	321 394,83
skrzydło: okl. Nat. Dąb Satin (pozostałe kolory)	81 99,63
skrzydło: okl. Nat. Orzech	140 172,20
skrzydło: okl. Nat. Select Czarna	321 394,83
profil ośc. stalowej do Nakładki PROJEKT BIS	59 72,57
profil ośc. stalowej do Nakładki PROJEKT Premium	95 116,85
profil ośc. stalowej od 106 do 150 mm	88 108,24
profil ośc. stalowej od 151 do 270 mm	178 218,94
profil ośc. stalowej od 271 do 390 mm	266 327,18
domykacz sprężynowy	289 355,47
domykacz sprężynowy czarny	320 393,60
wkładki czarne	193 237,39
zmiana koloru zawiasów na czarne	50 61,50
klamka z szyldem (rozstaw 72 mm)	(str. 220)

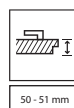
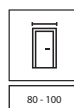
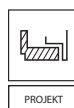



DRZWI Steel SECURE, A.0 z wizjerem, Czarny Struktura

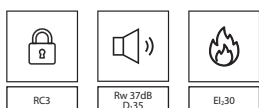

zamek listwowy dostosowany pod dwie wkładki patentowe



wzmocniony zawias trójelementowy



bolec antywyważeniowy

UWAGA: dzięki dedykowanym dyblom montażowym, ościeżnica nie posiada dodatkowych otworów i zaślepek



domykacz sprężynowy



domykacz sprężynowy



hak

CENNIK NETTO | BRUTTO PLN (zwróć uwagę na DOPŁATY)

	Farba Poliestrowa Premium gr. I	Błacha Stalowa Laminowana PVC
Steel SECURE	2895 3 560,85	3045 3 745,35

W cenie

- Skrzydło
- Ościeżnica
- Próg stalowy
- Klamka
- Wkładka patentowa

Opcja za dopłatą

- Dodatkowy górny zamek

DRZWI Steel SECURE

Drzwi wyposażone w zamek listwowy oraz wkładki kl. C posiadają:

- klasę RC 3 wg PN EN 1627:2012
- klasę izolacyjności akustycznej $R_w=37$ dB (37–41 dB)
- odporność ogniową EI 30

od 2895 | **3 560,85**

cena drzwi netto | brutto (PLN)

Steel SECURE

Drzwi antywłamaniowe klasa RC 3, EI 30, 37 dB

KOLORYSTYKA

Farba Poliestrowa Premium ◆◆◆◆◆



Blacha Stalowa Laminowana PVC ◆◆◆◆◆



SYSTEM ZABEZPIECZENIA POWIERZCHNI STALOWYCH



INFORMACJE TECHNICZNE

KONSTRUKCJA SKRZYDŁA

Konstrukcja oparta jest na dwuwarstwowych ramiakach drewnianych, które znajdują się na całym obwodzie skrzydła. Wypełnienie skrzydła jest wielowarstwowe, bazujące na wełnie mineralnej. Na opłaszczowanie skrzydła wykorzystana jest blacha stalowa 0,6 mm ocynkowana, wykończona farbą poliestrową lub folią PVC.

AKCESORIA W CENIE DRZWI

- Trzy zawiasy trójelementowe
- Zamek listwowy
- Cztery bolce antywyważeniowe
- Klamka SECURE
- Wkładka patentowa kl. C
- Próg ze stali nierdzewnej
- Wzmocnienie pod samozamykacz w skrzydle i ościeżnicy

OŚCIEŻNICE

Ościeżnica stalowa kątowna, o szerokości profilu 100. Wykonana z blachy stalowej, dwustronnie ocynkowanej o grubości 1,5 mm. Ościeżnice malowane proszkowo Farbą Poliestrową Premium.

UWAGI

- Norma PN-EN 14351-2:2018-12; Norma PN-EN 16034:2014-11.
- Krajowy Certyfikat Stałości Właściwości Użytkowych Nr 020-UWB-2919/W

DOPLĄTY

rozmiar „100”	161 198,03
górną wkładką patentową	55 67,65
górnym dodatkowym zamkiem	95 116,85
górnym sztyldem	62 76,26
wizjerem	20 24,60
farbą poliestrową – grupa II	54 66,42
domykacz sprężynowy	289 355,47

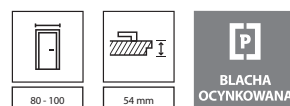



EXTREME RC 3, Hikora Naturalna, z ościeżnicą wzmocnioną PS (niestandardowe wykonanie PORTA KONTRAKT)



AQUA STOP



RC3

Rw 37dB
D_s35

EI30

Sa, S₂₀₀

KLASA 4

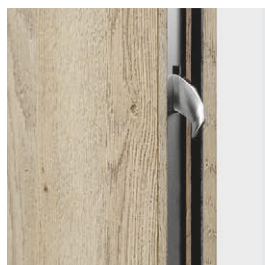
wszystkie dostępne modele patrz
str. 146

2 haki antywyważeniowe

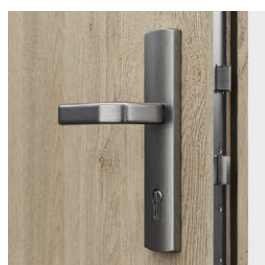
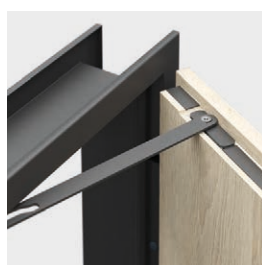
Zamek wielopunktowy
hakowo-zasuwkowyDomykacz sprężynowy z ościeżnicą
stalową (dostępny srebrny i czarny)

4 bolce antywyważeniowe

CENNIK NETTO | BRUTTO PLN (zwróć uwagę na DOPŁATY)

drzwi z ościeżnicą stalową

EXTREME RC 3	CPL HQ 0,2 gr. I	CPL HQ 0,7 gr. I	Gladstone/Halifax (ukt. poziomy)	Okleiny Naturalne
TYP I	2492 3 065,16	2622 3 225,06	2622 3 225,06	2992 3 680,16
TYP II	2686 3 303,78	2816 3 463,68	2816 3 463,68	3186 3 918,78

drzwi z ościeżnicą PORTA SYSTEM regulowaną wzmocnioną

EXTREME RC 3 Typ I	CPL HQ 0,2 gr. I	CPL HQ 0,7 gr. I	Gladstone/Halifax (ukt. poziomy)	Okleiny Naturalne
C-D	3392 4 172,16	3522 4 332,06	3582 4 405,86	4212 5 180,76
E-G	3462 4 258,26	3592 4 418,16	3652 4 491,96	4282 5 266,86
H-K	3532 4 344,36	3662 4 504,26	3722 4 578,06	4352 5 352,96

drzwi z ościeżnicą PORTA SYSTEM regulowaną wzmocnioną

EXTREME RC 3 Typ II	CPL HQ 0,2 gr. I	CPL HQ 0,7 gr. I	Gladstone/Halifax (ukt. poziomy)	Okleiny Naturalne
C-D	3586 4 410,78	3716 4 570,68	3776 4 644,48	4406 5 419,38
E-G	3656 4 496,88	3786 4 656,78	3846 4 730,58	4476 5 505,48
H-K	3726 4 582,98	3856 4 742,88	3916 4 816,68	4546 5 591,58

DRZWI EXTREME

występują w dwóch typach:

Typ I

- klasa RC3 wg PN EN 1627-2012
- klasa izolacyjności akustycznej Rw=37 dB (37-41 dB)*
- dymoszczelność

Typ II

- cechy drzwi typu I
- odporność ogniowa EI 30

*Szczegółowe wyniki badań dostępne u producenta

W cenie kompletu drzwi

- skrzydło
 - ościeżnica
 - próg stalowy
 - klamka
 - wkładka patentowa
- Opcja za dopłatą
- dodatkowy górny zamek

od 2492 | **3 065,16**

cena drzwi netto | **brutto (PLN)**

EXTREME RC 3

drzwi antywłamaniowe klasa RC 3, EI 30, 37 dB

KOLORYSTYKA

Laminat CPL HQ 0,2

Laminat HPL CPL 0,7

Okleina Naturalna Select

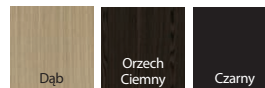
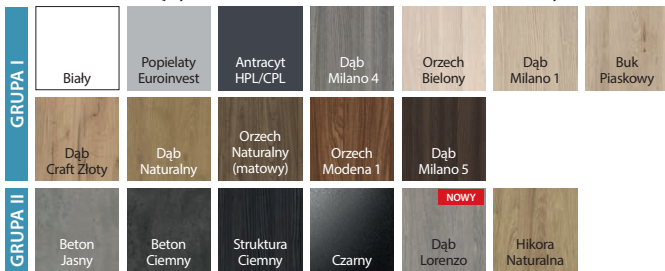

Okleina Naturalna



UWAGA! Okleiny naturalne (z wyj. Okl. Nat. Jesion i Orzech) możliwe do wykonania w pionowym lub poziomym układzie usłojenia (dotyczy skrzydła).

Gladstone / Halifax

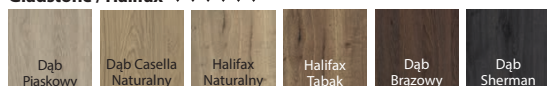

Okleina Naturalna Dąb Satin



INFORMACJE TECHNICZNE

KONSTRUKCJA SKRZYDŁA

Wypełnienie skrzydła stanowi specjalna 5 warstwowa konstrukcja w ramie z klejonej drewna iglastego. Całość obłożona płytą HDF. Dostępne w wersji przylgowej. W wykonaniu CPL HQ oraz Gladstone/Halifax boki skrzydła pokryte są taśmą ABS.

AKCESORIA W CENIE SKRZYDŁA

- Zamek hakowy z mechanizmem dociskowym, dodatkowy górny zamek (patrz Dopląty)
- Wkładka antywłamaniowa
- Klamka z szyldem antywłamaniowym (SAFE - rozstaw 92 mm)
- Trzy zawiasy trójelementowe (drzwi z ośc. stalową) lub dwa zawiasy obiektowe (drzwi z ośc. PS wzmocnioną) w kolorze srebrnym
- Cztery bolce antywyważeniowe
- Dodatkowo, Typ II – uszczelka pniejąca pod wpływem wysokiej temperatury na obrzeżach skrzydła (z wyjątkiem dolnej krawędzi)
- Ościeżnica wyposażona w próg stalowy ze stali nierdzewnej oraz wzmocnienie pod samozamykacz

OŚCIEŻNICE

- Ościeżnica stalowa kątowna o szerokości profilu 100 mm. Wykonana z blachy stalowej, dwustronnie ocynkowanej, o grubości 1,5 mm. Wyposażona w uszczelkę samogasnącą, osiem dybli montażowych i próg stalowy ze stali nierdzewnej (120 mm).
- Ościeżnica PORTA System wzmocniona, o zakresie grubości muru od 120 do 300 mm wyposażona w próg stalowy ze stali nierdzewnej (100 mm). Listwa kątownika o szerokości 80 mm.
- Ościeżnica PROJEKT BIS, PROJEKT Premium (str. 206).

UWAGI

- Krajowa Ocena Techniczna nr ITB-KOT 2017/0007 wydanie 2.
- Krajowy Certyfikat Stałości Właściwości Użytkowych nr 020-UWB-2978/W.
- W celu spełnienia warunków prawa budowlanego do drzwi o izolacyjności ogniowej i/lub dymoszczelności należy stosować samozamykacz.
- Skrzydło i ościeżnica przystosowane do montażu samozamykacza.
- W przypadku zastosowania innych okuć niż proponowane przez PORTA należy kierować się wytycznymi w karcie gwarancyjnej.
- Drzwi ogniowe - intarsje dostępne tylko w opcji na dwie strony.
- **Dolna krawędź skrzydła w wykonaniu syntetycznym zabezpieczona przed wilgocią w technologii TechnoPORTA AQUA STOP.**

DOPLĄTY

rozmiar „100”	54 66,42
górna wkładka patentowa	64 78,72
górny dodatkowy zamek	88 108,24
górny szyld	80 98,40
wizjer	20 24,60
wizjer panoramiczny (okl. syntetyczne)	100 123,00
wizjer panoramiczny czarny (okl. syntetyczne)	125 153,75
intarsje w okl. Nat. (2 strony)	82 100,86
intarsje w okl. Synt. (na 1 str., na dwie str. cena x 2)	39 47,97
ościeżnica: farba poliesterowa – GRUPA II	22 27,06
ościeżnica: okl. CPL 0,2 mm – GRUPA II	54 66,42
ościeżnica: okl. Nat. Czarna	161 198,03
ościeżnica: okl. Nat. Dąb Satin (pozostałe kolory)	81 99,63
ościeżnica: okl. Nat. Dąb Satin Biały	161 198,03
ościeżnica: okl. Nat. Orzech	86 105,78
skrzydło: kolory Gladstone/Halifax w ukl. pionowym	140 172,20
skrzydło: okl. CPL 0,2 mm i 0,7 mm – GRUPA II	54 66,42
skrzydło: model z mieszanym ukl. okl. Nat. Dąb, Jesion, Orzech	321 394,83
skrzydło: model z mieszanym ukl. okl. Nat. Select	321 394,83
skrzydło: okl. Nat. Dąb Satin Biały	321 394,83
skrzydło: okl. Nat. Dąb Satin (pozostałe kolory)	81 99,63
skrzydło: okl. Nat. Orzech	140 172,20
skrzydło: okl. Nat. Select Czarna	321 394,83
profil ośc. stalowej do Nakładki PROJEKT BIS	59 72,57
profil ośc. stalowej do Nakładki PROJEKT Premium	95 116,85
profil ośc. stalowej od 101 do 150 mm	88 108,24
profil ośc. stalowej od 151 do 270 mm	178 218,94
profil ośc. stalowej od 271 do 390 mm	266 327,18
domykacz sprężynowy	289 355,47
domykacz sprężynowy czarny	320 393,60
wkładki czarne	195 239,85
wkładka czarna (pojedynczy patent)	105 129,15
zmiana koloru zawiasów na czarne	50 61,50
klamka z szyldem SAFE (rozstaw 92 mm)	(str. 220)

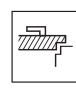
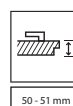
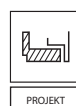



EXTREME RC 4, Antracyt (niestandardowe wykonanie PORTA KONTRAKT)

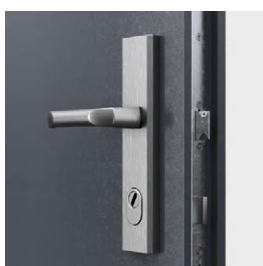
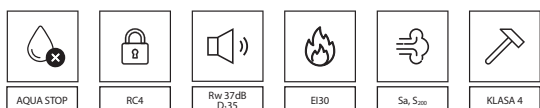

dedykowana klamka i zamek listwowy



haki antywważeniowe



wzmocnione zawiasy obiektowe



regulowane zaczepy haków zamka



próg ze stali nierdzewnej (120 mm)

W cenie kompletu drzwi

- skrzydło
 - ościeżnica
 - próg stalowy
 - klamka
 - wkładka patentowa
- Opcja za dopłatą
- dodatkowy górny zamek

Drzwi EXTREME RC4

występują w dwóch typach:

Typ I

- klasa RC4 wg PN EN 1627-2012
- klasa izolacyjności akustycznej $R_w=37$ dB (37–41 dB)*
- dymoszczelność

Typ II

- cechy drzwi typu I
- odporność ogniowa EI 30

* Szczegółowe wyniki badań dostępne u producenta

CENNIK NETTO | BRUTTO PLN (zwróć uwagę na DOPŁATY)

EXTREME RC 4	CPL HQ 0,2 gr. I	CPL HQ 0,7 gr. I	Gladstone/Halifax (ukł. poziomy)	Okleiny Naturalne
TYP I	3775 4 643,25	3905 4 803,15	3905 4 803,15	4255 5 233,65
TYP II	3969 4 881,87	4099 5 041,77	4099 5 041,77	4449 5 472,27

od 3775 | **4 643,25**

cena drzwi netto | **brutto (PLN)**

EXTREME RC 4

drzwi antywłamaniowe klasa RC 4, EI 30, 37 dB

KOLORYSTYKA

Laminat CPL HQ 0,2

Laminat HPL CPL 0,7

Okleina Naturalna Select

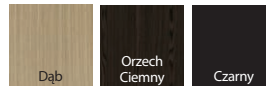
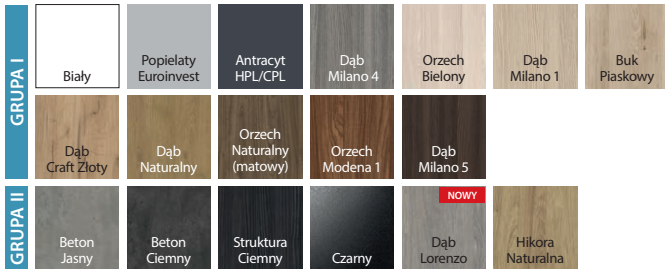

Okleina Naturalna



Gladstone / Halifax



Okleina Naturalna Dąb Satin



UWAGA! Okleiny naturalne (z wyj. Okł. Nat. Jesion i Orzech) możliwe do wykonania w pionowym lub poziomym układzie usłojenia (dotyczy skrzydła).

INFORMACJE TECHNICZNE

KONSTRUKCJA SKRZYDŁA

Rama wykonana z klejonej drewna iglastego i sklejki. Wypełnienie 5 warstwowe wzmocnione prętami stalowymi. Całość obłożona płytą HDF z blacha aluminiową.

AKCESORIA W CENIE DRZWI

- zamek listwowy, hakowy
- zawiasy obiektowe
- 5 szt. bolców antywyważeniowych
- wkładka patentowa
- dedykowana klamka
- dodatkowo typ II – uszczelka pęczniąca pod wpływem wysokiej temperatury w skrzydle drzwiowym

OŚCIEŻNICE

Ościeżnica stalowa kątowna wykonana z blachy stalowej obustronnie ocynkowanej grubości 1,5 mm wyposażona w uszczelkę samogasnącą, osiem dybli montażowych, regulowane zaczepy haków zamka oraz w próg ze stali nierdzewnej.

UWAGI

- Norma wyrobu PN EN 14351-2:2018-12 oraz PN EN 16034:2014-11
- Krajowy Certyfikat Stałości Właściwości Użytkowych Nr 020-UWB-2950/W
- W celu spełnienia warunków prawa budowlanego drzwi z odpornością ogniową i/lub dymoszczelnością należy wyposażyć w samozamykacz lub urządzenie domykające
- Odporność na włamanie RC4 jest zapewniona dla drzwi otwieranych do wewnątrz
- Skrzydło i ościeżnica przygotowane pod montaż samozamykacza
- W celu zachowania deklarowanych parametrów należy stosować okucia wskazane przez PORTA. Należy stosować się do zapisów zawartych w karcie gwarancyjnej produktu.
- **Dolna krawędź skrzydła w wykonaniu syntetycznym zabezpieczona przed wilgocią w technologii TechnoPORTA AQUA STOP.**

DOPLATY

rozmiar „100”	54 66,42
górna wkładka patentowa	86 105,78
górny dodatkowy zamek	95 116,85
górny sztyld	126 154,98
wizjer	20 24,60
wizjer panoramiczny (okł. syntetyczne)	100 123,00
intarsje w okł. Nat. (na 1 str., na dwie str. cena x 2)	41 50,43
intarsje w okł. Synt. (na 1 str., na dwie str. cena x 2)	39 47,97
ościeżnica: farba poliestrowa – GRUPA II	22 27,06
skrzydło: kolory Gladstone/Halifax w ukł. pionowym	140 172,20
skrzydło: okł. CPL 0,2 mm i 0,7 mm – GRUPA II	54 66,42
skrzydło: model z mieszanym ukł. okł. Nat. Dąb, Jesion, Orzech	321 394,83
skrzydło: model z mieszanym ukł. okł. Nat. Select	321 394,83
skrzydło: okł. Nat. Dąb Satin Biały	321 394,83
skrzydło: okł. Nat. Dąb Satin (pozostałe kolory)	81 99,63
skrzydło: okł. Nat. Orzech	140 172,20
skrzydło: okł. Nat. Select Czarna	321 394,83
profil ośc. stalowej do Nakładki PROJEKT BIS	59 72,57
profil ośc. stalowej do Nakładki PROJEKT Premium	95 116,85
profil ośc. stalowej od 101 do 150 mm	88 108,24
profil ośc. stalowej od 151 do 270 mm	178 218,94
profil ośc. stalowej od 271 do 390 mm	266 327,18
domykacz sprężynowy	289 355,47

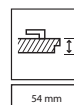
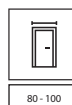



GRANIT klasa C, Orzech Naturalny, z ościeżnicą i nakładką PROJEKT BIS

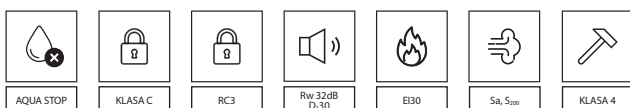

wszystkie dostępne modele patrz str. 146



zamek listwowy wielobolcowy dostosowany pod dwie wkładki patentowe



bolce antywyważeniowe

wzmocniony zawias trójelementowy

W cenie kompletu drzwi

- skrzydło
- ościeżnica
- próg stalowy
- klamka z szyldem górnym
- dwie wkładki patentowe

DRZWI GRANIT kl. C

występują w dwóch typach:

Typ I

- odporność na włamanie klasy C
- klasa RC3 wg PN EN 1627-2012
- klasa izolacyjności akustycznej $R_w=32$ dB (32–36 dB)*
- dymoszczelność

Typ II

- cechy drzwi typu I
- odporność ognia EI 30

* Szczegółowe wyniki badań dostępne u producenta

POLECAMY!

DZIĘKI ZASTOSOWANIU KONSTRUKCJI WYKORZYSTUJĄCEJ WARSTWĘ BLACHY ALUMINIOWEJ, UZYSKALIŚMY WYJĄTKOWĄ ODPORNOŚĆ DRZWI GRANIT NA NIEKORZYSTNE DZIAŁANIE SPECYFICZNYCH WARUNKÓW EKSPLOATACJI, CHARAKTERYSTYCZNYCH DLA KLATKI SCHODOWEJ, RÓŻNICY TEMPERATURY I WILGOTNOŚCI POWIETRZA.

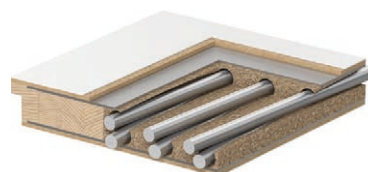

CENNIK NETTO | BRUTTO PLN (zwróć uwagę na DOPŁATY)

GRANIT klasa C	CPL HQ 0,2 gr. I	CPL HQ 0,7 gr. I	Okleiny Naturalne
TYP I	3045 3 745,35	3175 3 905,25	3545 4 360,35
TYP II	3395 4 175,85	3525 4 335,75	3895 4 790,85

od 3045 | **3 745,35**

cena drzwi netto | brutto (PLN)

GRANIT klasa C

drzwi antywłamaniowe klasa C, EI 30, 32 dB

KOLORYSTYKA

Laminat CPL HQ 0,2

Laminat CPL 0,7

Okleina Naturalna Select

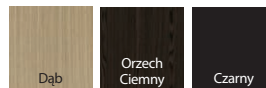
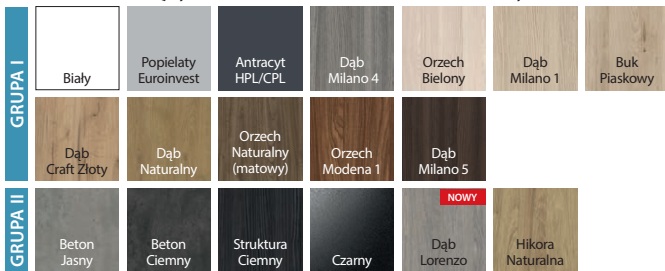

Okleina Naturalna



Okleina Naturalna Dąb Satin

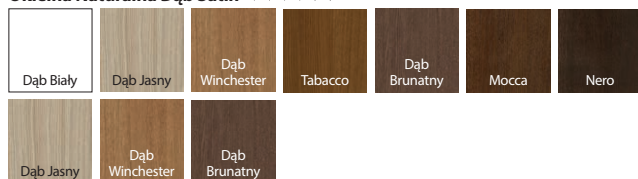

UWAGA! Okleiny naturalne (z wyj. Okł. Nat. Jesion i Orzech) możliwe do wykonania w pionowym lub poziomym układzie usłojenia (dotyczy skrzydła).

INFORMACJE TECHNICZNE

KONSTRUKCJA SKRZYDŁA

Rama skrzydła jest wykonana z klejonej drewna iglastego. Poszycie skrzydła stanowi specjalna płyta dwuwarstwowa wykonana z blachy aluminiowej i HDF-u. Dostępne skrzydła uzupełnione aluminiowymi intarsjami w kolorze srebrnym. Okleiny naturalne wykończone lakierem półmatowym.

AKCESORIA W CENIE DRZWI

- Zamek listwowy wielobolcowy klasy 4
- Dwie wkładki antywłamaniowe klasy C
- Klamka z szyldem antywłamaniowym GRANIT
- Szyld górny
- Trzy zawiasy trójelementowe w kolorze srebrnym
- Cztery bolce antywyważeniowe
- Przygotowanie do skrótu maksymalnie 60 mm (dotyczy Granit Typ I)
- Dodatkowo: typ II – uszczelka pęczniająca pod wpływem wysokiej temperatury na obrzeżach skrzydła
- Ościeżnica wyposażona w próg stalowy ze stali nierdzewnej w wersji poszerzonej (120 mm) oraz wzmocnienie pod samozamykacz

OŚCIEŻNICE

- Ościeżnica stalowa kątowna, o szerokości profilu 100 mm. Wykonana z blachy stalowej, dwustronnie ocynkowanej, o grubości 1,5 mm. Wyposażona w uszczelkę samogasnącą, osiem dybli montażowych i próg stalowy ze stali nierdzewnej w wersji poszerzonej (120 mm).
- Ościeżnica PROJEKT BIS (str. 206).
- Ościeżnica PROJEKT Premium (str. 206).

UWAGI

- Krajowa Ocena Techniczna ITB-KOT-2017/0242 wydanie 2.
- Krajowy Certyfikat Stałości Właściwości Użytkowych 020-UWB-2618/W.
- W celu spełnienia warunków prawa budowlanego do drzwi o izolacyjności ogniowej i/ lub dymoszczelności należy stosować samozamykacz.
- Skrzydło i ościeżnica przystosowane do montażu samozamykacza.
- Drzwi ogniowe należy wyposażyć w szyldy z klamką z rdzeniem stalowym.
- W przypadku zastosowania innych okuć niż proponowane przez firmę PORTA, należy kierować się wytycznymi zawartymi w karcie gwarancyjnej.
- Klasa izolacyjności akustycznej $R_w=32$ dB (zakres 32÷36 dB).
- **Dolna krawędź skrzydła w wykonaniu syntetycznym zabezpieczona przed wilgocią w technologii TechnoPORTA AQUA STOP.**

DOPLATY

rozmiar „100”	54 66,42
wizjer	20 24,60
wizjer panoramiczny	100 123,00
regulowany zaczep zamka (Typ I)	27 33,21
intarsje w okł. Nat. (na 1 str., na dwie str. cena x 2)	41 50,43
intarsje w okł. Synt. (na 1 str., na dwie str. cena x 2)	39 47,97
ościeżnica: farba poliesterowa – GRUPA II	22 27,06
skrzydło: okł. CPL 0,2 mm i 0,7 mm – GRUPA II	54 66,42
skrzydło: model z mieszanym ukł. okł. Nat. Dąb, Jesion, Orzech	321 394,83
skrzydło: model z mieszanym ukł. okł. Nat. Select	321 394,83
skrzydło: okł. Nat. Dąb Satin Biały	321 394,83
skrzydło: okł. Nat. Dąb Satin (pozostałe kolory)	81 99,63
skrzydło: okł. Nat. Orzech	140 172,20
skrzydło: okł. Nat. Select Czarna	321 394,83
profil ośc. stalowej do Nakładki PROJEKT BIS	59 72,57
profil ośc. stalowej do Nakładki PROJEKT Premium	95 116,85
profil ośc. stalowej od 101 do 150 mm	88 108,24
profil ośc. stalowej od 151 do 270 mm	178 218,94
profil ośc. stalowej od 271 do 390 mm	266 327,18

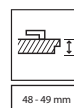
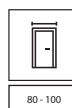
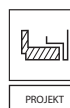

DRZWI TECHNICZNE STALOWE

10

→ Poznaj **zalety** produktów stalowych PORTA



TRWAŁA TECHNOLOGIA WYKOŃCZENIA

- ✓ Wysoka jakość i **wytrzymałość potwierdzona badaniami**.
Blacha ocynkowana stosowana we wszystkich naszych produktach stalowych.
- ✓ **Różnorodne wykończenia:** farba poliestrowa, stal nierdzewna, blacha stalowa laminowana PVC, blacha powlekana.



GWARANCJA JAKOŚCI

- ✓ Precyzyjne wykonanie każdego wybranego rozwiązania,
trwałość zabezpieczeń antykorozyjnych.
- ✓ **Wysokie parametry** użytkowe i techniczne.

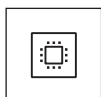

AKTUALNY DESIGN

- ✓ **Bogata oferta kolorów** najwyższej jakości Farb Poliesterowych Premium w powierzchniach: **mat, połysk, struktura**.
- ✓ Możliwość wykonania zgodnie z projektem architektonicznym.
Zastosowanie w budynkach użyteczności publicznej, mieszkaniowych, szkołach, galeriach handlowych, halach garażowych



UNIWERSALNY MONTAŻ

- ✓ **Sprawny i szybki montaż** – produkt wykonany zgodnie z obowiązującymi normami.
- ✓ Możliwość montażu do ścian murowanych, betonowych i karton-gips.
Dedykowane akcesoria podnoszące funkcjonalność drzwi.



03 / LABORATORIUM



WSKAZÓWKA!

Kupuj WYGODNIE w komplecie
drzwi + klamka



Uniwersalne drzwi do pom. gospodarczych, model 2 popielate

W cenie kompletu drzwi

- skrzydło
- ościeżnica
- klamka
- zamek

i

Wzór Przemysłowy
W.121254

**SYSTEM ZABEZPIECZENIA
POWIERZCHNI STALOWYCH**

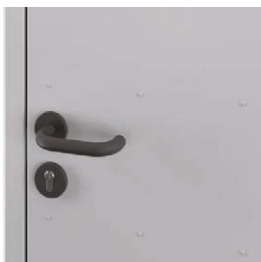

klamka



kratka wentylacyjna

prawe czy lewe?
uniwersalne!

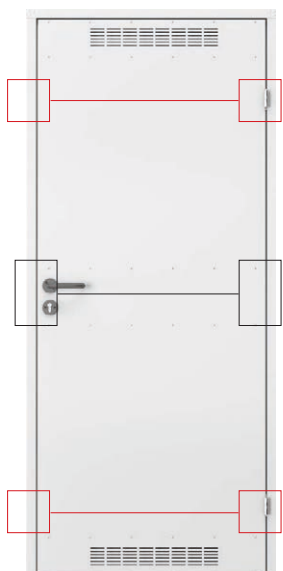

gniazdo
zawiasowe

zaczep
zamka

gniazdo
zawiasowe

przód skrzydła



tył skrzydła

od 715 | **879,45**

cena drzwi netto | brutto (PLN)

Uniwersalne drzwi do pom. gospodarczych i komórek lokatorskich

KOLORYSTYKA

Blacha ocynkowana 



Farba Poliestrowa Premium 

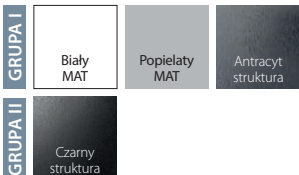

CENNIK NETTO | BRUTTO PLN (zwróć uwagę na DOPLĄTY)

MODELE	Blacha ocynkowana	Farba poliestrowa gr. I
pełne	715 879,45	799 982,77
model 2 (z wentylacją)	729 896,67	815 1 002,45

INFORMACJE TECHNICZNE

DRZWI ZAWIERAJĄ W KOMPLECIE

- Skrzydło (blacha lakierowana, ocynk)
- Kratka wentylacyjna (opcja)
- Dwa zawiasy czopowe standard
- Zamek pod wkładkę patentową
- Ekonomiczna, plastikowa klamka z szyldem okrągłym i rozetą
- Ościeżnica stalowa kątowna

OŚCIEŻNICA

- Ościeżnica stalowa kątowna o szerokości profilu 48 mm. Wykonana z blachy stalowej, dwustronnie ocynkowanej ogniowo, o grubości 0,8 mm.

UWAGI

- Norma PN EN 14351-2:2018-12.
- Dzięki symetrycznej konstrukcji drzwi i uniwersalnym okuciom (zamek, zawiasy), możliwość montażu jako prawe lub lewe.
- **Płyta stalowa ocynkowana wzmocniona na trzech poziomach.**

DOPLĄTY

farba poliestrowa – grupa II

54 | 66,42

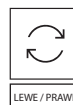

LEWE / PRAWO

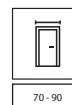

70 - 90





Steel BASIC, Popielaty

W cenie комплекtu drzwi wewnętrzzalowych Steel BASIC

- skrzydło
- ościeżnica
- klamka
- konstrukcja z blachy ocynkowanej

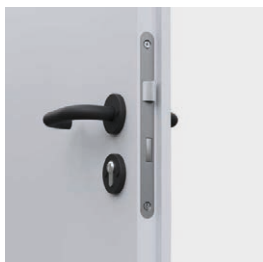

zamek i klamka



kratka wentylacyjna



próg malowany proszkowo (Steel BASIC PLUS)

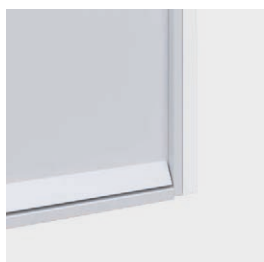

okapnik (Steel BASIC PLUS)



wypełnienie „plaster miodu”



wypełnienie styropian

W cenie комплекtu drzwi zewnętrznych Steel BASIC PLUS

- skrzydło
- ościeżnica
- próg
- klamka
- konstrukcja z blachy ocynkowanej

od 555 | **682,65**

cena drzwi netto | brutto (PLN)

Steel BASIC, Steel BASIC PLUS

KOLORYSTYKA

Blacha ocynkowana ▼▼▼▼▼



Blacha powlekana ▼▼▼▼▼



Biały

Popielaty

Antracyt

CENNIK NETTO | BRUTTO PLN (zwróć uwagę na DOPLATY)

Steel BASIC (wewnętrzne)		80	90	100
Skrzydło Steel BASIC „plaster miodu”	Blacha ocynkowana	555 682,65	585 719,55	635 781,05
	Blacha powlekana	620 762,60	650 799,50	700 861,00
Skrzydło Steel BASIC styropian	Blacha ocynkowana	655 805,65	685 842,55	735 904,05
	Blacha powlekana	720 885,60	750 922,50	800 984,00
Drzwi Steel BASIC „plaster miodu”	Blacha ocynkowana	780 959,40	810 996,30	860 1 057,80
	Blacha powlekana	849 1 044,27	879 1 081,17	929 1 142,67
Drzwi Steel BASIC styropian	Blacha ocynkowana	880 1 082,40	910 1 119,30	960 1 180,80
	Blacha powlekana	949 1 167,27	979 1 204,17	1029 1 265,67
Steel BASIC PLUS (zewnątrzne)		80	90	100
Drzwi Steel BASIC PLUS styropian	Blacha powlekana	1025 1 260,75	1055 1 297,65	1105 1 359,15

INFORMACJE TECHNICZNE

DRZWI ZAWIERAJĄ W KOMPLECIE

- Skrzydło (blacha o gr. 0,5 mm: ocynkowana lub ocynkowana pokryta poliesterem)
- Dwa zawiasy czopowe standard
- Zamek pod wkładkę patentową
- Komplet klamek z szyldami
- Ościeżnica (blacha ocynkowana)
- Próg (Steel BASIC PLUS)
- Okapnik (Steel BASIC PLUS) (patrz Dopłaty)

SKRZYDŁO ZAWIERA W KOMPLECIE

- Skrzydło (blacha o gr. 0,5 mm: ocynkowana lub ocynkowana pokryta poliesterem)
- Dwa zawiasy czopowe standard
- Zamek pod wkładkę patentową

OŚCIEŻNICA

- Ościeżnica stalowa kątowna o szerokości profilu 64 mm (jak Kątowna MAŁA PLUS). Wykonana z blachy stalowej o gr. 1,2 mm, ocynkowana lub malowana proszkowo.
- Ościeżnica do drzwi Steel BASIC wyposażona w uszczelkę przymykową, do drzwi Steel BASIC PLUS w uszczelkę przymykową, uszczelniającą drzwi po całym obwodzie.
- Ościeżnica wykonana jako kierunkowa (prawa/lewa), do postawienia na gotowej posadzce.

UWAGI

- Steel BASIC Norma PN EN 14351-2:2018-12 drzwi wewnętrzne.
- Steel BASIC PLUS: PN-EN 14351-1+A1:2016 drzwi zewnętrzne.
- Drzwi Steel BASIC wykonane są w normie inwestycyjnej (patrz tabela wymiarów str. 229, tab 4).
- Skrzydło Steel BASIC wykonujemy w normie inwestycyjnej oraz polskiej.
- Drzwi Steel BASIC Plus otwierane do wewnątrz wyposażone są w okapnik (patrz Dopłaty).
- Z uwagi na charakter stosowanego materiału (blacha powlekana), kolorystyka produktów jest zbliżona do podanych z palety RAL.

DOPLATY

kratka wentylacyjna (Steel BASIC)	42 51,66
okapnik (Steel BASIC PLUS)	27 33,21

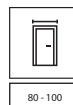

80 - 100



40 mm





Steel SOLID, pełne, Popielaty



pełne



model 1



model 2

ZASTOSOWANIE DRZWI

- przeznaczone do użytkowania w ciężkich warunkach eksploatacji
- pomieszczenia gospodarcze
- pomieszczenia przemysłowe
- zaplecza
- piwnice
- garaże
- warsztaty
- hale przemysłowe
- nowoczesne wnętrza mieszkalne i biurowe (loft design)



model 3



model 4



model 5

W cenie

- skrzydło
- konstrukcja z blachy ocynkowanej

SYSTEM ZABEZPIECZENIA POWIERZCHNI STALOWYCH



wypełnienie „plaster miodu”



wypełnienie styropian

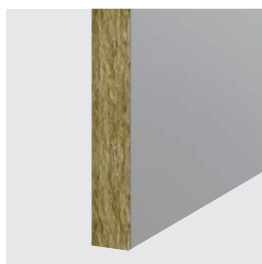

wypełnienie wełna mineralna

od 815 | **1 002,45**

cena skrzydła netto | **brutto (PLN)**

Steel SOLID

KOLORYSTYKA

Blacha ocynkowana ♥♥♥♥♥



Stal nierdzewna ♥♥♥♥♥



Farba Poliesterowa Premium ♥♥♥♥♥

GRUPA I



GRUPA II



Blacha Stalowa Laminowana PVC ♥♥♥♥♥



K Możliwość wykonania w kolorach niestandardowych z PORTA KONTRAKT.

CENNIK NETTO | BRUTTO PLN (zwróć uwagę na DOPLĄTY)

	Farba Poliesterowa gr. I	Farba Poliesterowa gr. I	Blacha Stalowa Laminowana PVC	Stal nierdzewna
wypełnienie: „plaster miodu”	ramka standard	ramka nierdzewna 45°	ramka nierdzewna 45°	ramka nierdzewna
pełne	815 1 002,45	-	1175 1 445,25	2135 2 626,05
1,2,3	989 1 216,47	1125 1 383,75	1499 1 843,77	2535 3 118,05
4	-	1485 1 826,55	1849 2 274,27	2809 3 455,07
5	1175 1 445,25	1315 1 617,45	1675 2 060,25	-
	Blacha ocynkowana	Blacha Stalowa Laminowana PVC	Stal nierdzewna	
wypełnienie: styropian	ramka standard	ramka nierdzewna 45°	ramka nierdzewna 45°	
pełne	815 1 002,45	1175 1 445,25	2205 2 712,15	
4	1485 1 826,55	1849 2 274,27	2875 3 536,25	
	Farba Poliesterowa gr. I	Blacha stalowa Laminowana PVC	Stal Nierdzewna	
wypełnienie: wełna mineralna	ramka standard	ramka nierdzewna 45°	ramka nierdzewna 45°	
pełne	959 1 179,57	1319 1 622,37	2349 2 889,27	

INFORMACJE TECHNICZNE

SKRZYDŁO ZAWIERA W KOMPLECIE

- Skrzydło (blacha lakierowana proszkowo o grubości 0,6 mm, ocynk)
- Dwa zawiasy czopowe standard (trzy zawiasy w skrzydle o wymiarze „100”)
- Zamek pod wkładkę patentową
- Szyba hartowana przezroczysta lub matowa

DEDYKOWANE OŚCIEŻNICE

- Ościeżnica Kątowa MAŁA PLUS, Kątowa DUŻA
- Ościeżnica REGULOWANA (standard), REGULOWANA PS „na kant”
- Ościeżnica Stalowa PORTA SYSTEM

UWAGI

- Norma PN EN 14351-2:2018-12.
- Skrzydła z wypełnieniem styropianowym nie są dostępne w wersji lakierowanej.
- Dla skrzydeł pokrytych laminatem PVC, przeszklenie tylko z ramką płaską nierdzewną.
- Możliwość dowolnego zestawienia wymiarów skrzydeł w drzwiach podwójnych.
- Skrzydła podwójne z blachy nierdzewnej dostępne tylko w ofercie PORTA KONTRAKT.

DOPLĄTY

- rozmiar „100” (skrzydła z blachy ocynkowanej) 54 | 66,42
- rozmiar „100” (skrzydła z blachy nierdzewnej) 142 | 174,66
- farba poliesterowa – grupa II 54 | 66,42
- farba Antracyt struktura, Blacha PVC Antracyt 33 | 40,59
- tuleje lub kratka wentylacyjna (skrz. z blachy ocynk.) 42 | 51,66
- kratka wentylacyjna z blachy nierdzewnej 42 | 51,66
- wzmocnienie pod samozamykacz 28 | 34,44
- klamka z szyldem (str.219)

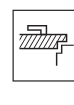
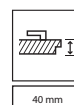
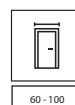



Steel EI 30 PLUS, podwójne model pełne, pojedyncze model 3, Popielaty MAT

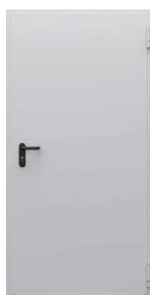

pełne



model 2



model 3

DRZWI EI 30 PLUS

występują w dwóch typach:

Standard

- ognioodporność 30 min.

Typ 1

- cechy drzwi typu Standard
- klasa izolacyjności akustycznej $R_w=32$ dB (32-36 dB)

W cenie

- skrzydło
- ościeżnica
- klamka
- konstrukcja z blachy ocynkowanej

DRZWI EI 60 PLUS

występują w dwóch typach:

Standard

- ognioodporność 60 min.

Typ 1 - drzwi jednoskrzydłowe

- cechy drzwi typu Standard
- klasa izolacyjności akustycznej w zależności od modelu $R_w=32$ dB (32-36 dB) lub 37 dB (37-41 dB)*

Typ 1 - drzwi dwuskrzydłowe

- cechy drzwi typu Standard
- klasa izolacyjności akustycznej $R_w=32$ dB (32-36 dB)*

* Szczegółowe wyniki badań dostępne u producenta



kantrygiel automatyczny

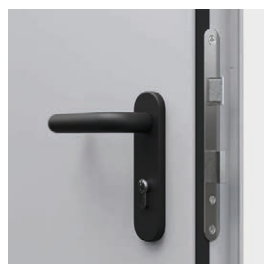

zamek zapadkowy pod wkładkę patentową, klamka w komplecie



rygiel zamka góra / dół



uszczelka pęczniająca

SYSTEM ZABEZPIECZENIA POWIERZCHNI STALOWYCH



od 2125 | **2 613,75**

cena drzwi netto | brutto (PLN)

Steel EI 30 PLUS, EI 60 PLUS

KOLORYSTYKA

Farba Poliesterowa Premium ◆◆◆◆◆◆

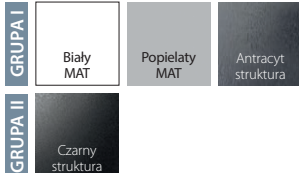

PRZEZNACZENIE DRZWI STEEL EI30, EI60:

- budynki użyteczności publicznej
- hotele, pensjonaty
- drzwi do kotłowni
- drzwi do garażu

K Możliwość wykonania w kolorach niestandardowych z PORTA KONTRAKT.

CENNIK NETTO | BRUTTO PLN (zwróć uwagę na DOPLĄTY)

EI 30 PLUS	Typ Standard - Farba Poliesterowa gr. I	
	pojedyncze	podwójne
pełne	2125 2 613,75	4887 6 011,01
model 2	2675 3 290,25	6401 7 873,23
model 3	3060 3 763,80	7460 9 175,80
EI 60 PLUS	Typ Standard - Farba Poliesterowa gr. I	
	pojedyncze	podwójne
pełne	2289 2 815,47	5339 6 566,97
model 2	3060 3 763,80	7460 9 175,80
model 3	3611 4 441,53	8976 11 040,48
Dopłata do drzwi Standard	Typ 1 - Farba Poliesterowa gr. I	
	pojedyncze	podwójne
EI 30 PLUS, EI 60 PLUS	193 237,39	223 274,29

INFORMACJE TECHNICZNE

AKCESORIA W CENIE SKRZYDŁA

- Dwa zawiasy techniczne, jeden z nich jest zawiasem nośnym, a drugi dzięki zamieszczonej w nim sprężynie umożliwia samoamykanie drzwi
- Zamek wpuszczany zapadkowy pod wkładkę patentową
- Dwa bolce antywyważeniowe
- Komplet klamek z szyldami (zamawiane oddzielnie)
- Szyba ognioodporna przezroczysta

OŚCIEŻNICE

- Ościeżnica stalowa kątowna. Wykonana z blachy stalowej, dwustronnie ocynkowanej ogniu, o grubości 1,5 mm. Spawane łączenie narożników ościeżnicy (drzwi pojedyncze) lub ościeżnica składana (drzwi podwójne). Wyposażona w uszczelkę przymykową.
- Możliwość zamówienia ościeżnicy stalowej w dwóch wersjach:
 - ościeżnica kierunkowa (prawa/lewa) – do postawienia na gotowej posadzce – poziom „0”, próg za dopłatą (EI 30 i EI 60).
 - ościeżnica kierunkowa (prawa/lewa) – do zalania w wylewce posadzki – poziom „-30”, próg za dopłatą (EI 30 i EI 60).
- Typ 1 - ościeżnica wyposażona w próg (105 mm)

UWAGI

- Norma PN-EN 14351-2:2018-12; Norma PN-EN 16034:2014-11.
- Krajowy Certyfikat Stałości Właściwości Użytkowych 020-UWB-2958/W.
- Niedostępne rozmiary dla drzwi jednoskrzydłowych:
 - „90” - EI 60 model 3, „100” - EI 30, EI 60 model 2 i 3
- Niedostępne rozmiary dla drzwi dwuskrzydłowych:
 - „80” - skrzydło bierne EI 60 model 3, „90” - skrzydło bierne EI 60 model 2, skrzydło czynne i bierne EI 60 model 3 oraz skrzydło bierne EI 30 model 3, „100” - skrzydło czynne i bierne EI 30 i EI 60 model 2 i 3, skrzydło bierne EI 60 model pełne
- W przypadku zastosowania innych okuć niż proponowane przez firmę PORTA, należy kierować się wytycznymi zawartymi w karcie gwarancyjnej.

DOPLĄTY

rozmiar „100” - EI 30, EI 60	150 184,5
rozmiar „100” - EI 30, EI 60 - dwuskrzydłowe	300 369
farba poliesterowa – grupa II*	33 40,59
wzmocnienie pod samozamykacz*	70 86,10

*cena dla drzwi dwuskrzydłowych

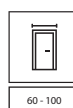

60 - 100



120 - 180

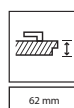

62 mm

BLACHA
OCYNKOWANA

OŚCIEŻNICE

12

→ Jedno skrzydło **wiele możliwości**



PORTA VECTOR
model V
+ PORTA SYSTEM



PORTA VECTOR
model V
+ PORTA SYSTEM
ELEGANCE



PORTA VECTOR
model V
+ STALOWA PORTA
SYSTEM ELEGANCE



PORTA VECTOR
model V
+ LEVEL

→ **Rodzaje** ościeżnic PORTA



PRZYLGOWE
Z WIDOCZNYMI ZAWIASAMI
MINIMAX, RENOVA, PORTA SYSTEM



BEZPRZYLGOWE /
Z ODWROTNĄ PRZYLGĄ
Z UKRYTYMI ZAWIASAMI
patrz strony 192-195



BEZPRZYLGOWE
**Z PODWYŻSZONYM PANELEM
GÓRNYM**
LEVEL

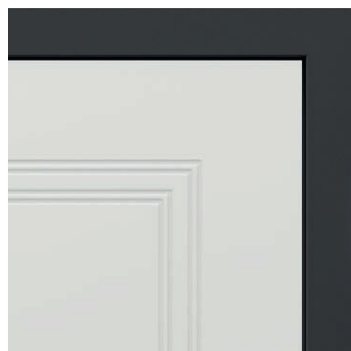

STALOWA
**WYSOKA TRWAŁOŚĆ,
ODPORNA NA WILGOĆ**
patrz strony 198-205

Skanuj QR kod
i poznaj nasze
naświetla PORTA
SYSTEM





WSKAZÓWKA!

Kupuj WYGODNIE w komplecie
skrzydło + ościeżnica + klamka

MINIMAX

od 295 | **362,85**
cena ościeżnicy netto | brutto (PLN)

PRZEKRÓJ OŚCIEŻNICY



60 mm,
wersja podstawowa
(bez listew maskujących)



100 mm,
okleina syntetyczna
(łączenie listew prostych pod ką-
tem 90°) lub naturalna (łączenie
listew prostych
pod kątem 45°)



100 mm,
okleina syntetyczna
lub naturalna
(z listwami maskującymi
zaokrąglonymi)

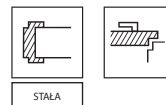

KOLORYSTYKA

Próbki kolorów patrz str. 234 – 241.



Portadecor
Portasynchro 3D



Portaperfect 3D
Naturalna Select
Naturalna Dąb, Jesion, Orzech
Naturalna Dąb Satin
Okleina Lakierowana Premium



Portalamino
Okleina Lakierowana Matt
Lakier UV Premium Plus



CPL HQ 0,2 mm
Gladstone/Halifax

CENNIK NETTO | BRUTTO PLN (zwróć uwagę na DOPLĄTY)

MODELE	Portadecor, Portasynchro 3D	Portaperfect 3D, Portalamino, CPL HQ gr. I	Okl. Lakierowana Premium, Gladstone/Halifax, Okleina Lakierowana Matt	Lakier UV Premium Plus	Okleiny Naturalne
MINIMAX 60 mm	295 362,85	-	-	-	-
MINIMAX 100 mm	295 362,85	375 461,25	425 522,75	505 621,15	535 658,05
Listwy płaskie i zaokrąglone *	75 92,25	105 129,15	115 141,45	145 178,35	195 239,85
Ćwiercwałek **	24 29,52	34 41,82	39 47,97	53 65,19	74 91,02

Cena ościeżnicy, listew oraz dopłaty do drzwi dwuskrzydłowych +50%

* Komplet na jedną stronę

** Cena za 1 szt. długości 2150 mm

INFORMACJE TECHNICZNE

KONSTRUKCJA OŚCIEŻNICY

Ościeżnica składa się z:

- belki poziomej oraz dwóch belek pionowych wykonanych z MDF-u, wyposażonych w odpowiednie okucia i akcesoria,
- listew opaskowych (wyposażenie za dopłatą),
- ćwiercwałka (wyposażenie za dopłatą).

Ościeżnica jest produkowana i dostarczana do Klienta w postaci kompletu elementów przeznaczonych do składania na miejscu budowy.

Ościeżnica MINIMAX dla skrzydeł w Lakierze UV Premium Plus oklejona folią gruntującą oraz wykończona Lakier UV Premium Plus.

AKCESORIA – W CENIE OŚCIEŻNICY MINIMAX 60 MM

(dostępne tylko w okleinach Portadecor oraz Portasynchro 3D)

- Dwa lub trzy zawiasy czopowe standard lub zawiasy PRIME (opcja za dopłatą)
- Odbojniki
- Dyle, zaślepki

AKCESORIA – W CENIE OŚCIEŻNICY MINIMAX 100 MM

Okleiny syntetyczne:

- Dwa lub trzy zawiasy czopowe standard lub zawiasy PRIME (opcja za dopłatą)
- Uszczelka gumowa na obwodzie ościeżnicy
- Nakładki zabezpieczające dół ościeżnicy przed zawilgoceniem

Okleiny naturalne:

- Trzy zawiasy czopowe standard lub zawiasy PRIME
- Uszczelka gumowa na obwodzie ościeżnicy
- Nakładki zabezpieczające dół ościeżnicy przed zawilgoceniem

ROZMIAR OŚCIEŻNICY, PATRZ STR. 226, TABELA 1

Szerokość 60 mm oraz szerokość 100 mm.

„60”, „70”, „80”, „90”, „100” i dowolna kombinacja tych rozmiarów przy drzwiach dwuskrzydłowych.

UWAGI

- Krajowa Ocena Techniczna ITB-KOT-2018/0358 wydanie 2.
- Montaż ościeżnicy należy wykonać w pomieszczeniach z ostatecznie wykończonymi ścianami (np. tapety) i podłogą (np. parkiet).
- Ościeżnicę o szerokości 100 mm można również zamawiać w wersji „tune!” (tj. wykonaną bez wrębu oraz uszczelki, zawiasów i zaczepu zamka).
- Ościeżnice i listwy są dostępne w wersji nielakierowanej (do wykończenia samodzielnego).
- Przy szerokości „100” wymagany jest 3 zawias.
- Ościeżnice, listwy maskujące i ćwiercwałek są dostępne również w okleinie syntetycznej do samodzielnego lakierowania. W cenie ościeżnic i listew w okleinie Portadecor.

DOPLĄTY

ościeżnica: okl. CPL 0,2 mm - GRUPA II	54 66,42
ościeżnica: okl. Nat Dąb Satin Biały	81 99,63
ościeżnica: okl. Nat Orzech	86 105,78
ćwiercwałek: okl. Nat Dąb Satin Biały	10 12,3
listwy: okl. Nat Dąb Satin Biały	21 25,83
zawiasy PRIME	22 27,06

od 660 | **811,80**
cena ościeżnicy netto | brutto (PLN)

PORTA RENOVA

PRZEKRÓJ OŚCIEŻNICY



ZAKRES REGULACJI OŚCIEŻNICY

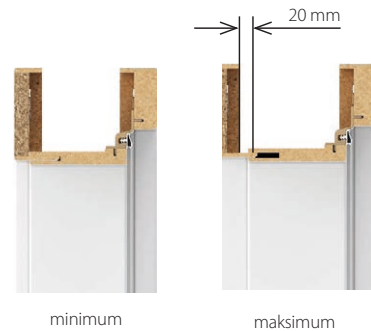
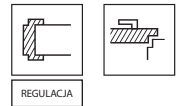

KOLORYSTYKA

Próbki kolorów patrz str. 234 – 241.



Portadecor
Portasynchro 3D



Portaperfect 3D
Okleina Lakierowana Premium



Portalamino
Okleina Lakierowana Matt



CPL HQ 0,2 mm

CENNIK NETTO | BRUTTO PLN (zwróć uwagę na DOPLATY)

ZAKRES SZEROKOŚCI MURU		Portadecor, Portasynchro 3D	Portalamino, Perfect 3D, CPL HQ gr. I	CPL HQ gr. II, Okl. Lakierowana Premium, Okleina Lakierowana Matt
S	55 ÷ 75	660 811,80	689 847,47	729 896,67
A	75 ÷ 95			
B	95 ÷ 115	675 830,25	705 867,15	745 916,35
C	120 ÷ 140			
D	140 ÷ 160	715 879,45	755 928,65	795 977,85
E	160 ÷ 180			
F	180 ÷ 200	765 940,95	805 990,15	845 1 039,35
G	200 ÷ 220			
H	220 ÷ 240			
I	240 ÷ 260	845 1 039,35	880 1 082,40	920 1 131,60
J	260 ÷ 280			

INFORMACJE TECHNICZNE

KONSTRUKCJA OŚCIEŻNICY

Ościeżnica składa się z:

- belek głównych: poziomej oraz dwóch pionowych wykonanych z materiałów drewno-pochodnych,
 - listew opaskowych.
- Ościeżnica PORTA RENOVA jest produkowana i dostarczana do Klienta w postaci kompletu elementów przeznaczonych do składania na miejscu montażu.

AKCESORIA – W CENIE OŚCIEŻNICY

- Dwa lub trzy zawiasy czopowe standard

ROZMIAR OŚCIEŻNICY, PATRZ STR. 226, TABELA 1

- Dla zakresów szerokości muru („S” + A-J), 60”, 70”, 80”, 90”, 100”, 110”.

W SKŁAD OFERTY PORTA RENOVA WCHODZĄ:

- ościeżnica PORTA RENOVA do skrzydeł od A do J + rozmiar „S” – 55 ÷ 75
- ościeżnica tunelowa od A do J
- belki z obcym piórem (służące do poszerzenia ościeżnicy PORTA RENOVA) od A do J

UWAGI

- PN-EN 14351-2:2018-2 (tylko dla zestawu drzwiowego: ościeżnica Renova i skrzydło wewnętrzne PORTA).
- Montaż ościeżnicy należy wykonać w pomieszczeniach z ostatecznie wykończonymi ścianami (np. tapety) i podłogą (np. parkiet).
- Ościeżnicę można również zamawiać w wersji „tunel” (tj. wykonaną bez wrębu oraz uszczelki, zawiasów i zaczepu zamka).
- Przy szerokości „100” i „110” wymagany jest 3 zawias.
- Do ościeżnicy można zamówić rozszerzenie w postaci dodatkowych belek.
- Do tej ościeżnicy można **używać standardowych** skrzydeł, w przypadku montażu klamki z rozetą lub sztyldem powyżej 44 mm szerokości, należy zamówić **skrzydło dedykowane z zamkiem 60 mm**.
- **Podczas pomiaru otworu pod ościeżnicę konieczne jest, aby wziąć pod uwagę wszystkie nierówności krzywizny zarówno w starej ościeżnicy, jak i na ścianie.**
- **Z uwagi na skomplikowany montaż zalecane jest skorzystanie z usług Autoryzowanej Grupy Montażowej.**

PORTA SYSTEM, PORTA SYSTEM GK / GLASS

PRZEKRÓJ OŚCIEŻNICY



ZAKRES REGULACJI OŚCIEŻNICY

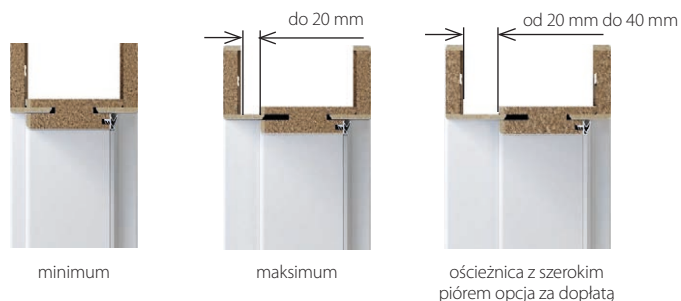

PRZEKRÓJ / RZUT Z GÓRY

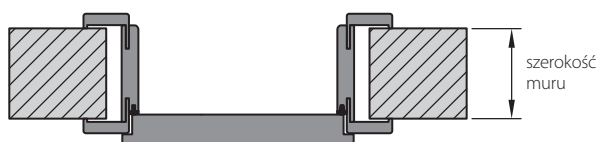

KOLORYSTYKA

Próbki kolorów patrz str. 234 – 241.

◆◆◆◆◆◆
Portadecor
Portasynchro 3D

◆◆◆◆◆◆
Portaperfect 3D
Okleina Lakierowana Premium
Naturalna Select
Naturalna Dąb, Orzech, Jesion
Naturalna Dąb Satin

◆◆◆◆◆◆
Portalamino
Okleina Lakierowana Matt
Lakier UV Premium Plus

◆◆◆◆◆◆
CPL HQ 0,2 mm
Gladstone/Halifax

ZWRÓĆ UWAGĘ NA DETAL



od 485 | **596,55**
cena ościeżnicy netto | brutto (PLN)

PORTA SYSTEM, PORTA SYSTEM GK / GLASS

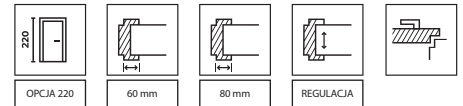

CENNIK NETTO | BRUTTO PLN (zwróć uwagę na DOPŁATY)

Ceny ościeżnic PORTA SYSTEM, PORTA SYSTEM GK/GLASS*

ZAKRES SZEROKOŚCI MURU	Portadecor, Portasynchro 3D	Portalamino, Portaperfect 3D, CPL HQ gr. I, Super Matt	Okl. Lakierowana Premium, Gladstone/Halifax, Okleina Lakierowana Matt	Lakier UV Premium Plus	Okleiny Naturalne
A	75 ÷ 95	485 596,55	515 633,45	550 676,50	859 1 056,57
B	95 ÷ 115	495 608,85	525 645,75	559 687,57	880 1 082,40
C	120 ÷ 140				
D	140 ÷ 160	535 658,05	575 707,25	610 750,30	935 1 150,05
E	160 ÷ 180				
F	180 ÷ 200	579 712,17	619 761,37	655 805,65	1009 1 241,07
G	200 ÷ 220				
H	220 ÷ 240				
I	240 ÷ 260	655 805,65	695 854,85	730 897,90	1105 1 359,15
J	260 ÷ 280				
K	280 ÷ 300				
L	300 ÷ 320	745 916,35	795 977,85	835 1 027,05	1229 1 511,67
M	320 ÷ 340				
N**	340 ÷ 360				

Cena ościeżnicy do drzwi dwuskrzydłowych +50%

* Cena kompletu do drzwi szklanych = cena tafli + cena ościeżnicy PORTA System GK /GLASS + cena okuć

** Zakres N niedostępny w wykończeniu Lakier UV Premium Plus i Okleiny Naturalne

INFORMACJE TECHNICZNE

KONSTRUKCJA OŚCIEŻNICY

Ościeżnica składa się z:

- belek głównych: poziomej oraz dwóch pionowych wykonanych z materiałów drewno-pochodnych i wyposażonych w niezbędne okucia i akcesoria
- listew opaskowych (60, 80 mm).

Ościeżnica PORTA SYSTEM jest produkowana i dostarczana do Klienta w postaci kompletu elementów przeznaczonych do składania na miejscu budowy.

Ościeżnica PORTA SYSTEM dla skrzydeł w Lakierze UV Premium Plus oklejona folią gruntującą oraz wykończona Lakierem UV Premium Plus.

AKCESORIA – W CENIE OŚCIEŻNICY

PORTA SYSTEM

Okleiny syntetyczne:

- Dwa lub trzy zawiasy czopowe standard lub zawiasy PRIME (opcja za dopłatą)
- Uszczelka gumowa na obwodzie ościeżnicy

Okleiny naturalne:

- Trzy zawiasy czopowe standard lub zawiasy PRIME
- Uszczelka gumowa na obwodzie ościeżnicy

PORTA SYSTEM GK/GLASS

Zaczep zamka (krótki)

- Uszczelka gumowa na obwodzie ościeżnicy

- Gniazda zawiasowe (kieszonki) 2 sztuki dla rozmiarów „60” ÷ „90”, 3 sztuki dla rozmiaru „100”

UWAGA! zawiasy nie są dostarczane w komplecie z ościeżnicą.

ROZMIAR OŚCIEŻNICY, PATRZ STR. 226, TABELA 1

PORTA SYSTEM

- Dla zakresów szerokości muru (A-K) „60”, „70”, „80”, „90”, „100”, „110”, „120” ÷ „200” oraz jednoskrzydłowe „60” ÷ „90” z dostawką „40”¹.

PORTA SYSTEM GK/GLASS

- Dla zakresów szerokości muru (A-K) „60”, „70”, „80”, „90”

UWAGI

- Krajowa Ocena Techniczna ITB-KOT-2018/0358 wydanie 2.
- Montaż ościeżnicy należy wykonać w pomieszczeniach z ostatecznie wykończonymi ścianami (np. tapety) i podłogą (np. parkiet).
- Ościeżnicę można również zamawiać w wersji „tunel” (tj. wykonaną bez uszczelki, zawiasów i zaczepu zamka). Dostępne do zakresu K. Większy wymiar można osiągnąć stosując Panel Regulujący.
- Przy szerokości „100” wymagany jest 3 zawias.
- Wysokość „220”: pokrycia - Okleina Lakierowana Premium, Lakier UV Premium Plus, Okleina Naturalna; trzy zawiasy w standardzie.
- Pakiet inwestycyjny dostępny w okl. CPL, Portalamino i okl. Naturalnej.
- Zakres M w wykończeniu Lakier UV Premium Plus i okleiny naturalne składa się z belki dla zakresu L i kątownika z szerokim piórem.
- Ościeżnice są dostępne również w okleinie syntetycznej do samodzielnego lakierowania – w cenie ościeżnic w okleinie Portadecor.

DOPŁATY

ościeżnica „220”: okl. Lakierowana Premium	54 66,42
ościeżnica „220”: Lakier UV Premium Plus, okl. Naturalna	86 105,78
ościeżnica: okl. CPL 0,2 mm - GRUPA II	54 66,42
ościeżnica: okl. Nat Orzech	86 105,78
ościeżnica: okl. Nat Czarna, Dąb Satin Biały	161 198,03
kątownik z szerokim piórem: okl. syntetyczne	25 30,75
kątownik z szerokim piórem: Lakier UV Premium Plus	35 43,05
kątownik z szerokim piórem: okl. naturalne	45 55,35
zawiasy PRIME	22 27,06
elektrozaczep: awersyjny lub rewersyjny	(str.207)
pakiet inwestycyjny	66 81,18
wzmocnienie pod samozamykacz	42 51,66

¹ Dotyczy tylko ościeżnicy w naturalnej okleinie

PORTA SYSTEM ELEGANCE, PORTA SYSTEM ELEGANCE 90 st.

PRZEKRÓJ OŚCIEŻNICY PORTA SYSTEM ELEGANCE



ZAKRES REGULACJI OŚCIEŻNICY

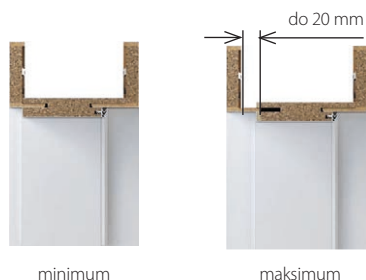

ŁĄCZENIE OPASEK OŚCIEŻNICY PORTA SYSTEM ELEGANCE 90 stopni



Rysunki poglądowe



Zlicowana powierzchnia
w ościeżnicy w Okleinie Syntetycznej



Cofnięta belka górna
w ościeżnicy w Lakierze UV Premium Plus



Zlicowana powierzchnia
w ościeżnicy w Okleinie Naturalnej

ZWRÓĆ UWAGĘ NA DETAL



przyłga skrzydła zlicowana
z ościeżnicą



ukryty zawias 3D

KLUCZOWE CECHY ZAWIASU 3D:

- Możliwość regulacji w trzech płaszczyznach 3D
- Idealne działanie
- Widoczna część zawiasu wykończona trwałą powłoką poliestrową w wybranym kolorze.

od 840 | **1 033,20**

cena ościeżnicy netto | **brutto (PLN)**

PORTA SYSTEM ELEGANCE, PORTA SYSTEM ELEGANCE 90 st.

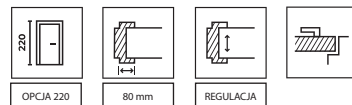

CENNIK NETTO | BRUTTO PLN (zwróć uwagę na DOPŁATY)

PORTA SYSTEM ELEGANCE ZAKRES SZEROKOŚCI MURU		Portadecor, Portasynchro 3D	Portalamino, Portaperfect 3D, CPL HQ gr. I, Super Matt	Okl. Lakierowana Premium, Gladstone/ Halifax, Okleina Lakierowana Matt	Lakier UV Premium Plus	Okleiny Naturalne
B	95 ÷ 115	840 1 033,20	905 1 113,15	939 1 154,97	1165 1 432,95	1235 1 519,05
C	120 ÷ 140					
D	140 ÷ 160	859 1 056,57	925 1 137,75	955 1 174,65	1205 1 482,15	1299 1 597,77
E	160 ÷ 180					
F	180 ÷ 200	899 1 105,77	975 1 199,25	1009 1 241,07	1255 1 543,65	1349 1 659,27
G	200 ÷ 220					
H	220 ÷ 240					
I	240 ÷ 260	950 1 168,50	1035 1 273,05	1070 1 316,10	1315 1 617,45	1410 1 734,30
J	260 ÷ 280					
K	280 ÷ 300					
L	300 ÷ 320	1039 1 277,97	1125 1 383,75	1159 1 425,57	1425 1 752,75	1609 1 979,07
M	320 ÷ 340					
N*	340 ÷ 360					

Cena ościeżnicy do drzwi dwuskrzydłowych +50%

* Zakres N niedostępny w wykończeniu Lakier UV Premium Plus i Okleiny Naturalne

PORTA SYSTEM ELEGANCE 90 STOPNI ZAKRES SZEROKOŚCI MURU		Portadecor, Portasynchro 3D	Portalamino, Portaperfect 3D, CPL HQ gr. I, Super Matt	Okl. Lakierowana Premium, Gladstone/ Halifax, Okleina Lakierowana Matt	Lakier UV Premium Plus	Okleiny Naturalne
B	95 ÷ 115	985 1 211,55	1050 1 291,50	1085 1 334,55	1405 1 728,15	1510 1 857,30
C	120 ÷ 140					
D	140 ÷ 160	1005 1 236,15	1070 1 316,10	1100 1 353,00	1445 1 777,35	1575 1 937,25
E	160 ÷ 180					
F	180 ÷ 200	1045 1 285,35	1120 1 377,60	1155 1 420,65	1495 1 838,85	1625 1 998,75
G	200 ÷ 220					
H	220 ÷ 240					
I	240 ÷ 260	1095 1 346,85	1180 1 451,40	1215 1 494,45	1555 1 912,65	1685 2 072,55
J	260 ÷ 280					
K	280 ÷ 300					

KOLORYSTYKA Próbki kolorów patrz str. 234 – 241.

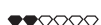

Portadecor
Portasynchro 3D



Portaperfect 3D
Okleina Lakierowana Premium
Naturalna Select
Naturalna Dąb, Orzech, Jesion
Naturalna Dąb Satin



Portalamino
Okleina Lakierowana Matt
Lakier UV Premium Plus



CPL HQ 0,2 mm
Gladstone/Halifax

INFORMACJE TECHNICZNE

KONSTRUKCJA OŚCIEŻNICY

Ościeżnica składa się z:

- belek głównych: poziomej oraz dwóch pionowych wykonanych z materiałów drewno-pochodnych i wyposażonych w niezbędne okucia i akcesoria,
- listew opaskowych 80 mm.

Promień listwy kątownika „na kant” dla oklein naturalnych

Promień listwy kątownika 1,5 mm dla oklein: Portadecor, Portasynchro 3D, Okleiny Lakierowanej Premium i Portaperfect 3D. Promień listwy kątownika 3 mm dla okleiny CPL HQ 0,2 mm. Ościeżnica PORTA SYSTEM ELEGANCE jest produkowana i dostarczana do Klienta w postaci kompletu elementów przeznaczonych do składania na miejscu budowy.

Ościeżnica PS ELEGANCE dla skrzydeł w Lakierze UV Premium Plus oklejona folią gruntującą oraz wykończona Lakierem UV Premium Plus.

AKCESORIA – W CENIE OŚCIEŻNICY

- Dwa komplety zawiasów regulowanych 3D
- Uszczelka gumowa na obwodzie ościeżnicy

ROZMIAR OŚCIEŻNICY

- W dziesięciu zakresach szerokości muru, od 95 mm do 300 mm:
„60”, „70”, „80”, „90”, „100”, „120” ÷ „200”.

UWAGI

- Krajowa Ocena Techniczna ITB-KOT-2018/0358 wydanie 2.
- Montaż ościeżnicy należy wykonać w pomieszczeniach z ostatecznie wykończonymi ścianami (np. tapety) i podłogą (np. parkiet).

- Ościeżnicę można również zamawiać w wersji „tunel” (tj. wykonaną bez uszczelki, zawiasów i zaczepu zamka) (dot. ośc. PS ELEGANCE).

- **Wysokość „220”:** występuje w wykończeniach - Okl. Lakierowana Premium, Lakier UV Premium Plus, Okleina Naturalna; trzy zawiasy w standardzie.

- Zakres M w wykończeniu Lakier UV Premium Plus i okleiny naturalne składa się z belki dla zakresu L i kątownika z szerokim piórem.

- Ościeżnice są dostępne również w okleinie syntetycznej do samodzielnej lakierowania – w cenie ościeżnic w okleinie Portadecor.

DOPŁATY

ościeżnica „220”: okl. Lakierowana Premium i okl. Portadecor Fiord	161 198,03
ościeżnica „220”: Lakier UV Premium Plus, okl. Naturalna	214 263,22
listwy opaskowe 100 mm (dot. wys. „220”, ośc. PS ELEGANCE w okl. Nat.)	161 198,03
ościeżnica: okl. CPL 0,2mm - GRUPA II (dot. ośc. PS ELEGANCE)	54 66,42
ościeżnica: okl. Nat Orzech	86 105,78
ościeżnica: okl. Nat Czarna, Dąb Satin Biały	161 198,03
kątownik z szerokim piórem: okl. syntetyczne	25 30,75
kątownik z szerokim piórem: Lakier UV Premium Plus	35 43,05
kątownik z szerokim piórem: okl. naturalne	45 55,35
zawiasy 3D kolor złoty (dopłata do ceny ośc.)	59 72,57
trzeci zawias 3D kolor złoty (dopłata do ceny ośc.)	130 159,99
trzeci zawias 3D kolor srebrny, biały, czarny (dopłata do ceny ośc.)	113 138,99
zaczep zamka magnetycznego (dot. LUMIA)	107 131,61
wzmocnienie pod samozamykacz (dot. ośc. PS ELEGANCE)	42 51,66

PORTA SYSTEM z odwrotną przylgą

PRZEKRÓJ OŚCIEŻNICY

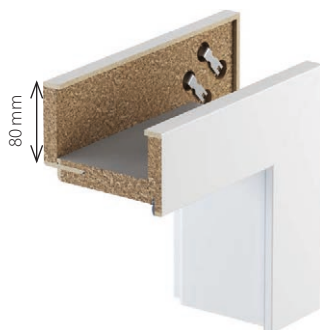

ZAKRES REGULACJI OŚCIEŻNICY

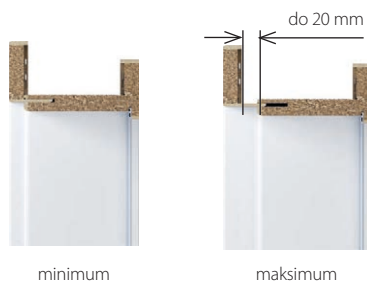

KIERUNEK OTWIERANIA DRZWI

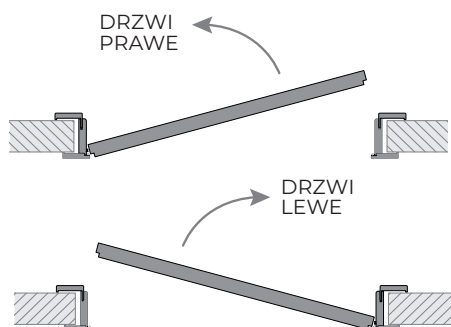

ZWRÓĆ UWAGĘ NA DETAL



przylga skrzydła zlicowana z ościeżnicą



ukryty dedykowany zawias 3D

KLUCZOWE CECHY ZAWIASU 3D:

- Możliwość regulacji w trzech płaszczyznach 3D
- Idealne działanie
- Widoczna część zawiasu wykończona trwałą powłoką poliestrową w wybranym kolorze.

od 1309 | **1 610,07**

cena ościeżnicy netto | **brutto (PLN)**

PORTA SYSTEM z odwrotną przylgą



OPCIA 220

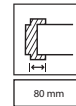

80 mm

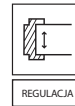

REGULACJA



ODWROTNA PRZYLGĄ

CENNIK NETTO | BRUTTO PLN (zwróć uwagę na DOPLĄTY)

ZAKRES SZEROKOŚCI MURU		Okł. Lakierowana Premium	Lakier UV Premium Plus	Okleiny Naturalne
B	95 ÷ 115	1309 1 610,07	1645 2 023,35	1870 2 300,10
C	120 ÷ 140			
D	140 ÷ 160	1325 1 629,75	1685 2 072,55	1935 2 380,05
E	160 ÷ 180			
F	180 ÷ 200	1379 1 696,17	1735 2 134,05	1985 2 441,55
G	200 ÷ 220			
H	220 ÷ 240			
I	240 ÷ 260	1440 1 771,20	1795 2 207,85	2045 2 515,35
J	260 ÷ 280			
K	280 ÷ 300			

KOLORYSTYKA



Okleina Lakierowana Premium
Naturalna Select
Naturalna Dąb, Jesion, Orzech
Naturalna Dąb Satin



Lakier UV Premium Plus

INFORMACJE TECHNICZNE

KONSTRUKCJA OŚCIEŻNICY

Ościeżnica składa się z:

- belek głównych: poziomej oraz dwóch pionowych wykonanych z materiałów drewno-pochodnych i wyposażonych w niezbędne okucia i akcesoria,
- listew opaskowych 80 mm z obu stron.

Promień listwy kątownika „na kant” dla oklein naturalnych Standard, Select, Satin.
Promień listwy kątownika 1,5 mm dla Okleiny Lakierowanej Premium i Lakieru UV Premium Plus.

Ościeżnica jest produkowana i dostarczana do Klienta w postaci kompletu elementów przeznaczonych do składania na miejscu budowy.

ZASTOSOWANIE

- Ościeżnica PORTA SYSTEM z odwrotną przylgą występuje w kolekcjach:
- kolekcje lakierowane: PORTA VECTOR Premium, PORTA DESIRE, PORTA FOCUS Premium, PORTA GRANDE, PORTA ART DECO, PORTA OSLO
 - kolekcje w okleinie naturalnej: Natura CLASSIC, Natura GRANDE, Natura LINE, Natura OSLO

AKCESORIA – W CENIE OŚCIEŻNICY

- Dwa komplety zawiasów regulowanych 3D
- Uszczelka gumowa na obwodzie ościeżnicy

ROZMIAR OŚCIEŻNICY

- W dziesięciu zakresach szerokości muru, od 95 mm do 300 mm: „60”, „70”, „80”, „90”, „100”.

UWAGI

- Krajowa Ocena Techniczna ITB-KOT-2018/0358 wydanie 2.
- Montaż ościeżnicy należy wykonać w pomieszczeniach z ostatecznie wykończonymi ścianami (np. tapety) i podłogą (np. parkiet).
- **Wysokość „220” - trzy zawiasy w standardzie.**

DOPLĄTY

ościeżnica „220”: okł. Lakierowana Premium	161 198,03
ościeżnica „220”: Lakier UV Premium Plus, okł. Naturalna	214 263,22
ościeżnica: okł. Nat Orzech	86 105,78
ościeżnica: okł. Nat Czarna, Dąb Satin Biały	161 198,03
trzeci zawias 3D kolor srebrny	193 237,39
trzeci zawias 3D kolor biały i czarny	225 276,65
zawiasy 3D, kolor złoty	59 72,57
trzeci zawias 3D, kolor złoty	235 289,05

LEVEL

PRZEKRÓJ OŚCIEŻNICY

Możliwość samodzielnego skrótu do wymaganej wysokości.

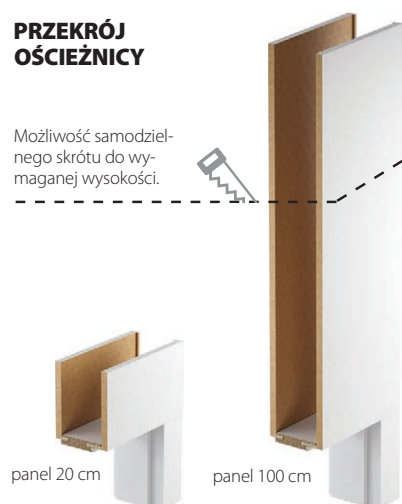

ZAKRES REGULACJI OŚCIEŻNICY

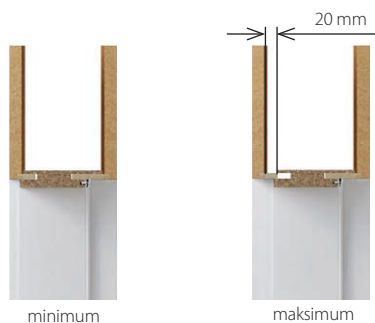

UWAGA: w przypadku gdy puszka zawiasu nie mieści się w świetle muru należy wykonać podkucie jak na rysunku str. 233

ościeżnica LEVEL
(komplet)

=

baza
ościeżnicy

+

panele
górne

ZWRÓĆ UWAGĘ NA DETAL



KLUCZOWE CECHY ZAWIASU 3D:

- Możliwość regulacji w trzech płaszczyznach 3D
- Idealne działanie
- Widoczna część zawiasu wykończona trwałą powłoką poliestrową w wybranym kolorze.

od 815 | **1 002,45***

cena ościeżnicy netto | **brutto (PLN)**

LEVEL

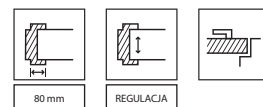

CENNIK NETTO | BRUTTO PLN (zwróć uwagę na DOPLATY)

ZAKRES SZEROKOŚCI MURU		Portadecor, Portasynchro 3D	Portaperfect 3D, Portalamino	Okl. Lakierowana Premium	Lakier UV Premium Plus
B C	95 ÷ 115 120 ÷ 140	815 1 002,45	885 1 088,55	915 1 125,45	1085 1 334,55
D E	140 ÷ 160 160 ÷ 180	845 1 039,35	910 1 119,30	945 1 162,35	1135 1 396,05
F G H	180 ÷ 200 200 ÷ 220 220 ÷ 240	885 1 088,55	960 1 180,80	995 1 223,85	1185 1 457,55
I J K	240 ÷ 260 260 ÷ 280 280 ÷ 300	945 1 162,35	1035 1 273,05	1069 1 314,87	1259 1 548,57

PANELE GÓRNE

200 mm (2x)	263 323,49	295 362,85	305 375,15	358 440,34
1000 mm (2x)	512 629,76	565 694,95	598 735,54	680 836,40
200 i 1000 mm (1/1)	388 477,24	430 528,90	452 555,96	519 638,37

* cena bez paneli górnych

KOLORYSTYKA Próbki kolorów patrz str. 234 – 241.



Portadecor
Portasynchro 3D



Portaperfect 3D
Okleina Lakierowana Premium



Portalamino
Lakier UV Premium Plus

INFORMACJE TECHNICZNE

KONSTRUKCJA OŚCIEŻNICY

Ościeżnica składa się z:

- belek głównych: poziomej (nadproże z piórami łączącymi panel) oraz dwóch pionowych wykonanych z materiałów drewnopochodnych i wyposażonych w niezbędne okucia i akcesoria,
 - listew opaskowych (80 mm),
 - 2 paneli poziomych (zamawiane jako osobna pozycja).
- Panel LEVEL posiada pionowy kierunek usłojenia. Dla wybranych kolorów - układ poziomy (patrz str. 99).
- Promień listwy kątownika 1,5 mm. Ościeżnica LEVEL jest produkowana i dostarczana do Klienta w postaci kompletu elementów przeznaczonych do składania na miejscu budowy.
- Ościeżnica LEVEL dla skrzydeł w Lakierze UV Premium Plus oklejona folią gruntującą oraz wykończona Lakierem UV Premium Plus.

AKCESORIA – W CENIE OŚCIEŻNICY

- Dwa komplety zawiasów regulowanych 3D
- Uszczelka gumowa na obwodzie ościeżnicy

ROZMIAR OŚCIEŻNICY, PATRZ STR. 226, TABELA 1

W dziesięciu zakresach szerokości muru, od 95 mm do 300 mm: „60”, „70”, „80”, „90”, „100”.

UWAGI

- Krajowa Ocena Techniczna ITB-KOT-2018/0358 wydanie 2.
- Montaż ościeżnicy należy wykonać w pomieszczeniach z ostatecznie wykończonymi ścianami (np. tapety) i podłogą (np. parkiet).
- Ościeżnicę można również zamawiać w wersji „tunel” (tj. wykonaną bez uszczelki, zawiasów i zaczepu zamka).

DOPLATY

zawiasy 3D kolor złoty (dopłata do ceny ośc.)	59 72,57
trzeci zawias 3D kolor złoty (dopłata do ceny ośc.)	130 159,9
trzeci zawias 3D kolor srebrny, biały, czarny (dopłata do ceny ośc.)	113 138,99

Stalowa Kątowa DUŻA BASIC

Regulowana BASIC

Stalowa Kątowa DUŻA BASIC

PRZEKRÓJ OŚCIEŻNICY



PRZEKRÓJ OŚCIEŻNICY STALOWEJ KĄTOWEJ DUŻEJ BASIC

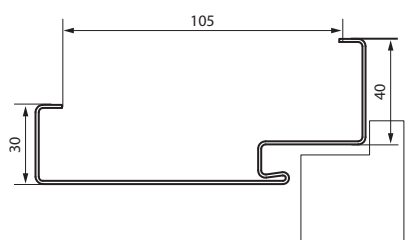

Stalowa Regulowana BASIC

PRZEKRÓJ OŚCIEŻNICY



REGULACJA OŚCIEŻNICY REGULOWANEJ BASIC

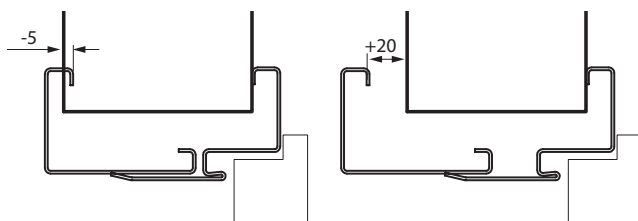

ZAKRESY OŚCIEŻNICY REGULOWANEJ BASIC

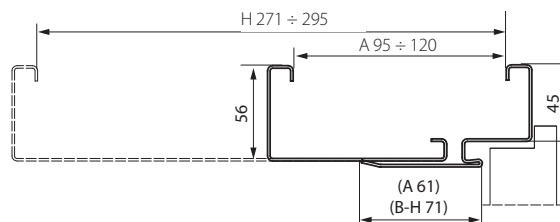

KOLORYSTYKA

Próbki kolorów patrz str. 234 – 241.

Farba Poliesterowa Premium

GRUPA I	Biały MAT	Popielaty MAT	Antracyt struktura	GRUPA II	Czarny struktura
	Antracyt HPL/CPL	Beżowy MAT	Brazowy MAT		GRUPA III

Farba Podkładowa



od 441 | **542,43**cena ościeżnicy netto | **brutto (PLN)**

Stalowa Kątowa DUŻA BASIC

Regulowana BASIC

SUPER CENA
W KOMPLECIE
TANIEJ*



REGULACJA



NOWOŚĆ

5
LAT
GWARANCJI

NA KONSTRUKCJE
I POWŁOKĘ
OŚCIEŻNICY

CENNIK NETTO | BRUTTO PLN (zwróć uwagę na DOPŁATY)

Stalowa KĄTOWA DUŻA BASIC	jednoskrzydłowe Farba Poliesterowa gr. I		dwuskrzydłowe Farba Poliesterowa gr. I
	„60” ÷ „90”	„100” ÷ „110”	„120” ÷ „200”
DUŻA do ścian murowanych	465 571,95	515 633,45	651 800,73
DUŻA do ścian karton-gips.	505 621,15	555 682,65	707 869,61

CENNIK NETTO | BRUTTO PLN (ceny ościeżnic przy zakupie w komplecie)*

Stalowa KĄTOWA DUŻA BASIC	jednoskrzydłowe Farba Poliesterowa gr. I		dwuskrzydłowe Farba Poliesterowa gr. I
	„60” ÷ „90”	„100” ÷ „110”	„120” ÷ „200”
DUŻA do ścian murowanych	441 542,43	489 601,47	617 758,91
DUŻA do ścian karton-gips.	479 589,17	527 648,21	670 824,10

REGULOWANA BASIC

ZAKRES GRUBOŚCI MURU	Regulowana Farba Poliesterowa gr. I	Regulowana Farba Poliesterowa gr. I		
		„60” ÷ „90”	„100” ÷ „110”	„120” ÷ „200”
A	95 ÷ 120 mm	745 916,35	845 1 039,35	1043 1 282,89
B	121 ÷ 145 mm	785 965,55	885 1 088,55	1099 1 351,77
C	146 ÷ 170 mm	825 1 014,75	925 1 137,75	1155 1 420,65
D	171 ÷ 195 mm	865 1 063,95	965 1 186,95	1211 1 489,53
E	196 ÷ 220 mm	905 1 113,15	1005 1 236,15	1267 1 558,41
F	221 ÷ 245 mm	945 1 162,35	1045 1 285,35	1323 1 627,29
G	246 ÷ 270 mm	985 1 211,55	1085 1 334,55	1379 1 696,17
H	271 ÷ 295 mm	1025 1 260,75	1125 1 383,75	1435 1 765,05

ZAKRES GRUBOŚCI MURU	Regulowana Farba Poliesterowa gr. I	Regulowana Farba Poliesterowa gr. I		
		„60” ÷ „90”	„100” ÷ „110”	„120” ÷ „200”
A	95 ÷ 120 mm	737 906,51	836 1 028,28	1032 1 269,36
B	121 ÷ 145 mm	777 955,71	876 1 077,48	1088 1 338,24
C	146 ÷ 170 mm	816 1 003,68	915 1 125,45	1143 1 405,89
D	171 ÷ 195 mm	856 1 052,88	955 1 174,65	1198 1 473,54
E	196 ÷ 220 mm	895 1 100,85	994 1 222,62	1254 1 542,42
F	221 ÷ 245 mm	935 1 150,05	1034 1 271,82	1309 1 610,07
G	246 ÷ 270 mm	975 1 199,25	1074 1 321,02	1365 1 678,95
H	271 ÷ 295 mm	1014 1 247,22	1113 1 368,99	1420 1 746,60

* dotyczy zakupu w komplecie ze skrzydłem z oferty BASIC, patrz str. 112

INFORMACJE TECHNICZNE

KONSTRUKCJA OŚCIEŻNICY

Produkty wykonane ze stali węglowej DC01 o grubości 1,2 mm, malowany proszkowo. Ościeżnica Stalowa Kątowa DUŻA BASIC - szerokość profilu ościeżnicy 105 mm.

W dwóch wersjach:

- do postawienia na gotowej posadzce „0”;
- do zalania w wylewce posadzki „-30”.

Ościeżnica Stalowa Regulowana BASIC składa się z:

- części felcowej (z zawiasami i otworami zaczepowymi zamka), mocowanej na stałe do ściany,
- dostawki zamykającej, obejmującej ścianę,
- uszczelki obwodniowej,
- zawiasów czopowych.

AKCESORIA W CENIE OŚCIEŻNICY

Stalowa Kątowa DUŻA BASIC do ścian murowanych

- Dwa lub trzy zawiasy czopowe standard
- Trzy zawiasy (w ościeżnicy o wymiarze „100” i „110”)
- Uszczelka gumowa na obwodzie ościeżnicy

Stalowa Kątowa DUŻA BASIC do ścianek kartonowo-gipsowych

- Dwa lub trzy zawiasy czopowe standard
- Trzy zawiasy w ościeżnicy o wymiarze „100” i „110”
- Uszczelka gumowa na obwodzie ościeżnicy
- Specjalne kotwy do ścian kartonowo-gipsowych ułatwiające montaż (maksymalnie do szerokości muru 150 mm)

Stalowa Regulowana BASIC

- Dwa lub trzy zawiasy czopowe standard
- Trzy zawiasy (w ościeżnicy o wymiarze „100” i „110”)
- Uszczelka gumowa na obwodzie ościeżnicy w kolorze białym, popielatym, brązowym, kremowym, antracyt oraz czarnym
- Kołki rozporowe – ościeżnica kotwiona do ściany murowanej
- Wkręty samogwintujące – ościeżnica kotwiona do ściany kartonowo-gipsowej

UWAGI

- Krajowa Ocena Techniczna ITB-KOT-2017/0245 wydanie 2.
- Certyfikat Zgodności nr 0004/D/W, ITB Warszawa.
- Farba Poliesterowa Premium Antracyt HPL/CPL jest dedykowana do skrzydeł w HPL/CPL Antracyt.
- Rozmiar ościeżnicy przylgowej „80” i „90” w normie inwestycyjnej (światło przejścia 804, 904 mm) dostępny jako standard – bez dopłaty.

DOPŁATY

Stalowa Kątowa DUŻA BASIC i Stalowa Regulowana BASIC

farba poliesterowa – GRUPA II	22 27,06
pakiet inwestycyjny	66 81,18
regulowany zaczep zamka	27 33,21
wzmocnienie pod samozamykacz	42 51,66
Stalowa Kątowa DUŻA BASIC	
rozszerzenie profilu ościeżnicy od 110 do 150 mm	59 72,57
rozszerzenie profilu ościeżnicy od 155 do 270 mm	118 145,14
rozszerzenie profilu ościeżnicy od 275 do 390 mm	178 218,94
dyble montażowe	36 44,28

Stalowa PORTA SYSTEM ELEGANCE

Stalowa PORTA SYSTEM

Stalowa PORTA SYSTEM

PRZEKRÓJ OŚCIEŻNICY



ZAKRESY OŚCIEŻNICY

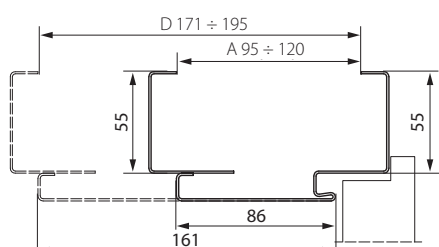

REGULACJA OŚCIEŻNICY

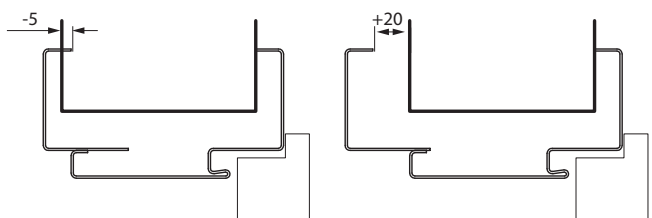

Stalowa PORTA SYSTEM ELEGANCE

PRZEKRÓJ OŚCIEŻNICY



ZAKRESY OŚCIEŻNICY

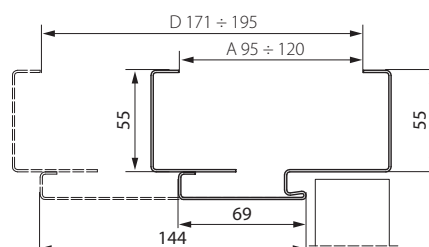

REGULACJA OŚCIEŻNICY

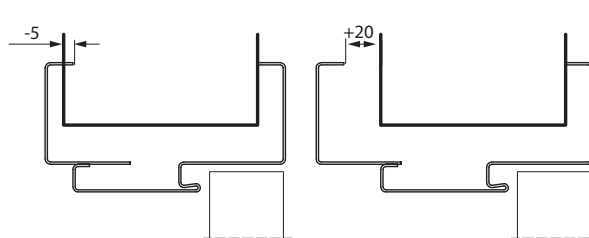

KOLORYSTYKA

Próbki kolorów patrz str. 234 – 241.

Farba Poliesterowa Premium ◆◆◆◆◆

GRUPA I	Biały MAT	Popielaty MAT	Antracyt struktura	GRUPA II	Czarny struktura
	Antracyt HPL/CPL	Beżowy MAT	Brazowy MAT		GRUPA III

od 789 | **970,47**
cena ościeżnicy netto | brutto (PLN)

Stalowa PORTA SYSTEM ELEGANCE

Stalowa PORTA SYSTEM

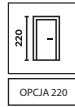

NA KONSTRUKCJE I POWŁOKĘ OŚCIEŻNICY

CENNIK NETTO | BRUTTO PLN (zwróć uwagę na DOPLATY)

Stalowa PORTA SYSTEM		Farba Poliestrowa gr. I		
ZAKRES GRUBOŚCI MURU		„60” ÷ „90	„100”	„120” ÷ „200”
A	95 ÷ 120 mm	789 970,47	889 1 093,47	1104 1 357,92
B	121 ÷ 145 mm	830 1 020,90	930 1 143,90	1162 1 429,26
C	146 ÷ 170 mm	875 1 076,25	975 1 199,25	1225 1 506,75
D	171 ÷ 195 mm	915 1 125,45	1015 1 248,45	1281 1 575,63

Stalowa PORTA SYSTEM ELEGANCE		Farba Poliestrowa gr. I		
ZAKRES GRUBOŚCI MURU		„60” ÷ „90	„100”	„120” ÷ „200”
A	95 ÷ 120 mm	1305 1 605,15	1405 1 728,15	1827 2 247,21
B	121 ÷ 145 mm	1345 1 654,35	1445 1 777,35	1883 2 316,09
C	146 ÷ 170 mm	1385 1 703,55	1485 1 826,55	1939 2 384,97
D	171 ÷ 195 mm	1429 1 757,67	1529 1 880,67	2000 2 460,00

INFORMACJE TECHNICZNE

KONSTRUKCJA OŚCIEŻNICY

Ościeżnica regulowana jest wykonana z najwyższej jakości blachy stalowej ocynkowanej o grubości 1,2 mm.

Ościeżnica składa się z:

- części felcowej dopasowanej do grubości muru wyposażonej w niezbędne okucia i akcesoria,
- kątownika regulującego w zakresie -5, +20 mm,
- uszczelki obwodniowej,
- zawiasów czopowych (ościeżnica Stalowa PORTA SYSTEM)
- zawiasów regulowanych 3D (ościeżnica Stalowa PORTA SYSTEM ELEGANCE)

AKCESORIA W CENIE OŚCIEŻNICY

- Dwa lub trzy zawiasy czopowe standard (ościeżnica Stalowa PORTA SYSTEM)
- Dwa zawiasy regulowane 3D (ościeżnica Stalowa PORTA SYSTEM ELEGANCE)
- Trzy zawiasy (w ościeżnicy o wymiarze „100”) (ościeżnica Stalowa PORTA SYSTEM)
- Uszczelka gumowa na obwodzie ościeżnicy w kolorze białym, popielatym, brązowym, kremowym, antracyt oraz czarnym
- „Wąsy montażowe”
- Wzmocnienie pod zaczep zamka*

ROZMIAR OŚCIEŻNICY PATRZ STR. 227, TABELA 3

- „60”, „70”, „80”, „90”, „100”, „120” ÷ „200”
- Do postawienia na gotowej posadzce „0”.

UWAGI

- Krajowa Ocena Techniczna ITB-KOT-2017/0245 wyd. 2.
- Certyfikat Zgodności nr 0004/D/W, ITB Warszawa.
- Montaż ościeżnicy należy wykonać w pomieszczeniach z ostatecznie wykończonymi ścianami (np. tapety) i podłogą (np. parkiet).
- Farba Poliestrowa Premium Antracyt HPL/CPL jest dedykowana do skrzydeł w HPL/CPL Antracyt.
- Rozmiar ościeżnicy przylgowej „80” i „90” w normie inwestycyjnej (światło przejścia 804, 904 mm) dostępny jako standard – bez dopłaty.

DOPLATY

ościeżnica „220”	161 198,03
farba poliestrowa - GRUPA II	22 27,06
trzeci zawias 3D kolor złoty (dopłata do ceny ośc.)	130 159,99
trzeci zawias 3D kolor srebrny, biały, czarny (dopłata do ceny ośc.)	113 138,99
regulowany zaczep zamka*	27 33,21
pakiet inwestycyjny*	66 81,18
wykonanie z blachy o grubości 1,5 mm (4 klasa mechaniczna)	54 66,42
wzmocnienie pod samozamykacz	42 51,66

* akcesoria i dopłata występują w ośc. Stalowej PORTA SYSTEM

Stalowa Regulowana Bezprzylgowa, Regulowana, Regulowana PS „na kant”

Stalowa Regulowana

PRZEKRÓJ OŚCIEŻNICY



ZAKRESY OŚCIEŻNICY

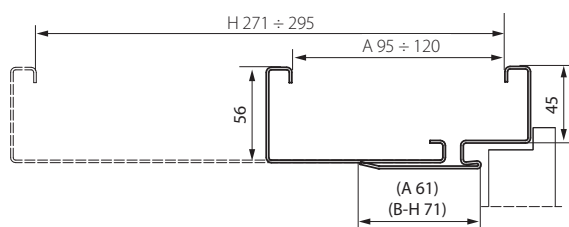

REGULACJA OŚCIEŻNICY

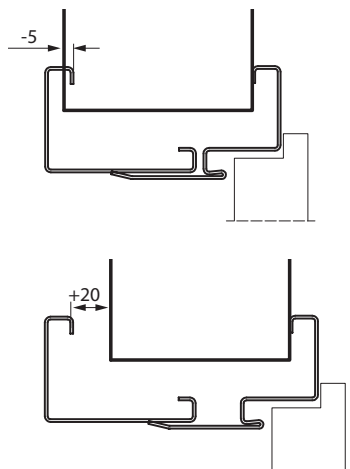

Stalowa Regulowana Bezprzylgowa

PRZEKRÓJ OŚCIEŻNICY



ZAKRESY OŚCIEŻNICY STALOWEJ REGULOWANEJ BEZPRZYLGOWEJ

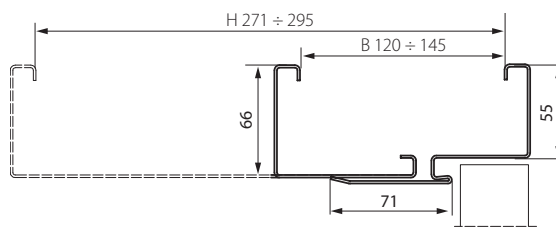

REGULACJA OŚCIEŻNICY STALOWEJ REGULOWANEJ BEZPRZYLGOWEJ

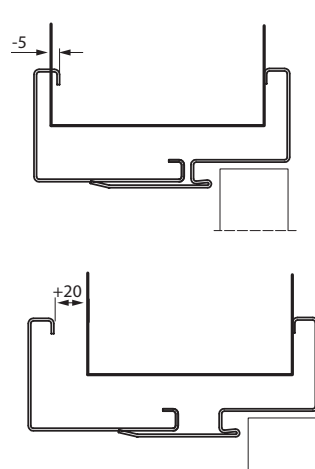

Stalowa PS „na kant”

PRZEKRÓJ OŚCIEŻNICY



KOLORYSTYKA

Próbki kolorów patrz str. 234 – 241.

Farba Poliestrowa Premium

GRUPA I	Biały MAT	Popielaty MAT	Antracyt struktura	GRUPA II	Czarny struktura
	Antracyt HPL/CPL	Beżowy MAT	Brazowy MAT		GRUPA III

od 785 | **965,55**cena ościeżnicy netto | **brutto (PLN)**

Stalowa Regulowana Bezprzylgowa, Regulowana, Regulowana PS „na kant”

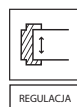

NA KONSTRUKCJE
I POWŁOKĘ
OŚCIEŻNICY

CENNIK NETTO | BRUTTO PLN (zwróć uwagę na DOPŁATY)

ZAKRES GRUBOŚCI MURU	Regulowana Farba Poliesterowa gr. I			Regulowana PS „na kant” Farba Poliesterowa gr. I		ZAKRES GRUBOŚCI MURU	BEZPRZYLGOWA Regulowana Farba Poliesterowa gr. I		
	„60” ÷ „90”	„100”, „110”	„120” ÷ „200”	„60” ÷ „90”	„100”		„60” ÷ „90”	„100”, „110”	„120” ÷ „200”
A 95 ÷ 120 mm	785 965,55	885 1 088,55	1099 1 351,77	785 965,55	885 1 088,55	B 120 ÷ 145 mm	1380 1 697,40	1480 1 820,40	1932 2 376,36
B 121 ÷ 145 mm	825 1 014,75	925 1 137,75	1155 1 420,65	825 1 014,75	925 1 137,75	C 146 ÷ 170 mm	1415 1 740,45	1515 1 863,45	1981 2 436,63
C 146 ÷ 170 mm	865 1 063,95	965 1 186,95	1211 1 489,53	865 1 063,95	965 1 186,95	D 171 ÷ 195 mm	1450 1 783,50	1550 1 906,50	2030 2 496,90
D 171 ÷ 195 mm	905 1 113,15	1005 1 236,15	1267 1 558,41	905 1 113,15	1005 1 236,15	E 196 ÷ 220 mm	1485 1 826,55	1585 1 949,55	2079 2 557,17
E 196 ÷ 220 mm	945 1 162,35	1045 1 285,35	1323 1 627,29	945 1 162,35	1045 1 285,35	F 221 ÷ 245 mm	1525 1 875,75	1625 1 998,75	2135 2 626,05
F 221 ÷ 245 mm	985 1 211,55	1085 1 334,55	1379 1 696,17	985 1 211,55	1085 1 334,55	G 246 ÷ 270 mm	1565 1 924,95	1665 2 047,95	2191 2 694,93
G 246 ÷ 270 mm	1025 1 260,75	1125 1 383,75	1435 1 765,05	1025 1 260,75	1125 1 383,75	H 271 ÷ 295 mm	1605 1 974,15	1705 2 097,15	2247 2 763,81
H 271 ÷ 295 mm	1065 1 309,95	1165 1 432,95	1491 1 833,93	1065 1 309,95	1165 1 432,95				

INFORMACJE TECHNICZNE

KONSTRUKCJA OŚCIEŻNICY

Ościeżnica regulowana jest wykonana z najwyższej jakości blachy stalowej ocynkowanej o grubości 1,5 mm (Regulowana Bezprzylgowa) lub 1,2 mm (Regulowana, Regulowana „na kant”).

Ościeżnica składa się z:

- części felcowej (z zawiasami i otworami zaczepowymi zamka), mocowanej na stałe do ściany,
- dostawki zamykającej, obejmującej ścianę,
- uszczelki obwiedniowej,
- zawiasów czopowych (ościeżnice przylgowe),
- zawiasów regulowanych 3D (ościeżnica regulowana bezprzylgowa)

AKCESORIA W CENIE OŚCIEŻNICY

- Dwa lub trzy zawiasy czopowe standard (ościeżnica REGULOWANA)
- Trzy zawiasy (w ościeżnicy o wymiarze „100” i „110”) (ościeżnica REGULOWANA)
- Dwa zawiasy regulowane 3D (ościeżnica REGULOWANA BEZPRZYLGOWA)
- Uszczelka gumowa na obwodzie ościeżnicy w kolorze białym, popielatym, brązowym, kremowym, antracyt oraz czarnym
- Kołki rozporowe – ościeżnica kotwiona do ściany murowanej
- Wkręty samogwintujące – ościeżnica kotwiona do ściany kartonowo-gipsowej

ROZMIAR OŚCIEŻNICY, PATRZ STR. 227, TABELA 3

- „60”, „70”, „80”, „90”, „100”, „110”, „120” ÷ „200”
- Do postawienia na gotowej posadzce „0”.

UWAGI

- Krajowa Ocena Techniczna ITB-KOT-2017/0245 wydanie 2.
- Certyfikat Zgodności nr 0004/D/W, ITB Warszawa.
- Montaż ościeżnicy należy wykonać w pomieszczeniach z ostatecznie wykończonymi ścianami (np. tapety) i podłogą (np. parkiet).
- Farba Poliesterowa Premium Antracyt HPL/CPL jest dedykowana do skrzydeł w HPL/CPL Antracyt.
- Rozmiar ościeżnicy przylgowej „80” i „90” w normie inwestycyjnej (światło przejścia 804, 904 mm) dostępny jako standard – bez dopłaty.

DOPŁATY

farba poliesterowa - GRUPA II	22 27,06
trzeci zawias 3D kolor złoty (dopłata do ceny ośc.)	130 159,9
trzeci zawias 3D kolor srebrny, biały, czarny (dopłata do ceny ośc.)	113 138,99
regulowany zaczep zamka*	27 33,21
elektrozaczep: awersyjny lub rewersyjny	(str.207)
pakiet inwestycyjny*	66 81,18
wzmocnienie pod samozamykacz	42 51,66
wykonanie z blachy o grubości 1,5 mm (ośc. Regulowana, 4 klasa mechaniczna)	54 66,42
próg ze stali nierdzewnej	(str.207)
* akcesoria i dopłaty występują w ośc. Stalowej Regulowanej i Regulowanej PS „na kant”	

Stalowa Bezprzylgowa Kątowa DUŻA

Stalowa Kątowa MAŁA PLUS, DUŻA

Stalowa Kątowa MAŁA PLUS

PRZEKRÓJ OŚCIEŻNICY



PRZEKRÓJ OŚCIEŻNICY

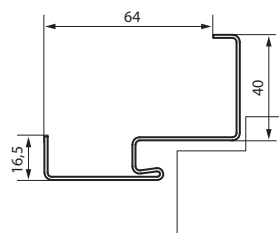

Stalowa Kątowa DUŻA

PRZEKRÓJ OŚCIEŻNICY



PRZEKRÓJ OŚCIEŻNICY

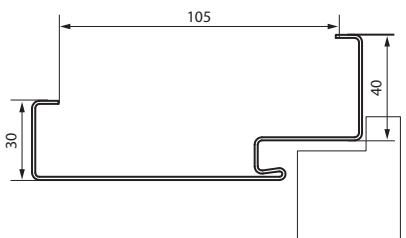

Stalowa Bezprzylgowa Kątowa DUŻA

PRZEKRÓJ OŚCIEŻNICY



PRZEKRÓJ OŚCIEŻNICY

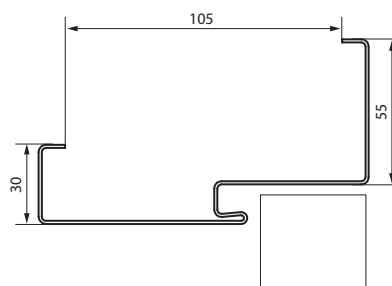

KOLORYSTYKA

Próbki kolorów patrz str. 234 – 241.

Farba Poliestrowa Premium

GRUPA I	Biały MAT	Popielaty MAT	Antracyt struktura	GRUPA II	Czarny struktura
	Antracyt HPL/CPL	Beżowy MAT	Brazowy MAT		GRUPA III

od 475 | **584,25**cena ościeżnicy netto | **brutto (PLN)**

Stalowa Bezprzylgowa Kątowa DUŻA

Stalowa Kątowa MAŁA PLUS, DUŻA



CENNIK NETTO | BRUTTO PLN (zwróć uwagę na DOPŁATY)

MODELE	jednoskrzydłowe Farba Poliestrowa gr. I			dwuskrzydłowe Farba Poliestrowa gr. I
	„60” ÷ „90”	„100”	„110”	„120” ÷ „200”
MAŁA PLUS do ścian murowanych	475 584,25	510 627,30	-	-
DUŻA do ścian murowanych	495 608,85	545 670,35	545 670,35	693 852,39
DUŻA do ścian karton-gips.	535 658,05	585 719,55	585 719,55	749 921,27
DUŻA Bezprzylgowa do ścian murowanych	989 1 216,47	1039 1 277,97	1039 1 277,97	1384 1 702,32
DUŻA Bezprzylgowa do ścian karton-gips.	1029 1 265,67	1079 1 327,17	1079 1 327,17	1440 1 771,20

CENY PROGÓW ZE STALI NIERDZEWNEJ

MODELE	jednoskrzydłowe	dwuskrzydłowe
standardowy (90 mm)	129 158,67	207 254,61
poszerzony (120 mm)	155 190,65	245 301,35

INFORMACJE TECHNICZNE

KONSTRUKCJA OŚCIEŻNICY

Ościeżnice stalowe Kątowe (MAŁA PLUS, DUŻA i Stalowa Bezprzylgowa DUŻA) są wykonane z blachy stalowej ocynkowanej o grubości 1,2 mm. Ościeżnice są dostępne jako uniwersalne (Kątowa MAŁA PLUS, DUŻA) lub lewe i prawe. Szerokość profilu ościeżnicy: 64 mm (Stalowa Kątowa MAŁA PLUS) lub 105 mm (Stalowa Kątowa DUŻA, Bezprzylgowa DUŻA).

AKCESORIA W CENIE OŚCIEŻNICY

Stalowa Kątowa DUŻA i MAŁA PLUS

- Dwa lub trzy zawiasy czopowe standard
- Trzy zawiasy (w ościeżnicy o wymiarze „100”, „110”)
- Uszczelka gumowa na obwodzie ościeżnicy w kolorze białym, beżowym, popielatym, brązowym, antracyt oraz czarnym
- Kotwy ułatwiające montaż (Stalowa Kątowa MAŁA PLUS)

Stalowa Kątowa DUŻA do ścianek kartonowo-gipsowych

- Dwa lub trzy zawiasy czopowe standard
- Trzy zawiasy w ościeżnicy o wymiarze „100”, „110”
- Uszczelka gumowa na obwodzie ościeżnicy w kolorze beżowym, popielatym, brązowym, antracyt oraz czarnym
- Specjalne kotwy do ścian kartonowo-gipsowych ułatwiające montaż (maksymalnie do szerokości muru 150 mm)

Stalowa Kątowa DUŻA BEZPRZYLGOWA

- Dwa zawiasy regulowane 3D
- Uszczelka gumowa na obwodzie ościeżnicy w kolorze białym, beżowym, popielatym, brązowym, antracyt oraz czarnym

ROZMIAR OŚCIEŻNICY, PATRZ STR. 227, TABELA 3

- „60”, „70”, „80”, „90”, „100”, „110”, „120” ÷ „200”

W dwóch wersjach:

- do postawienia na gotowej posadzce „0”
- do zalania w wylewce posadzki „30”

UWAGI

- Krajowa Ocena Techniczna ITB-KOT-2017/0245 wydanie 2.
- Certyfikat Zgodności nr 0004/D/W, ITB Warszawa.
- Farba Poliestrowa Premium Antracyt HPL/CPL jest dedykowana do skrzydeł w HPL/CPL Antracyt.

DOPLATY

farba poliestrowa - GRUPA II	22 27,06
trzeci zawias 3D kolor złoty (dopłata do ceny ośc.)	130 159,9
trzeci zawias 3D kolor srebrny, biały, czarny (dopłata do ceny ośc.)	113 138,99
dylbe montażowe (ośc. Kątowa DUŻA)	36 44,28
regulowany zaczep zamka (ośc. Kątowa DUŻA)	27 33,21
elektrozaczep: awersyjny lub rewersyjny (str.207)	59 72,57
rozszerzenie profilu ościeżnicy od 110 do 150 mm	118 145,14
rozszerzenie profilu ościeżnicy od 275 do 390 mm	178 218,94
pakiet inwestycyjny*	66 81,18
wykonanie z blachy o grubości 1,5 mm (4 klasa mechaniczna)	54 66,42
wzmocnienie pod samozamykacz	42 51,66
próg ze stali nierdzewnej (str.207)	

* dopłata występuje w ośc. Stalowej Kątowej MAŁEJ PLUS, DUŻEJ

PROJEKT BIS, PROJEKT Premium®

® rozwiązanie autorskie PORTA, prawnie chronione

PRZEKRÓJ OŚCIEŻNICY



ościeżnica PROJEKT BIS



ościeżnica PROJEKT Premium

KOLORYSTYKA

Próbki kolorów patrz str. 234 – 241.



Portasynchro 3D



Portaperfect 3D



Portalamino



CPL HQ 0,2 mm
Gladstone/Halifax

RYSUNKI (POGLĄDOWE)

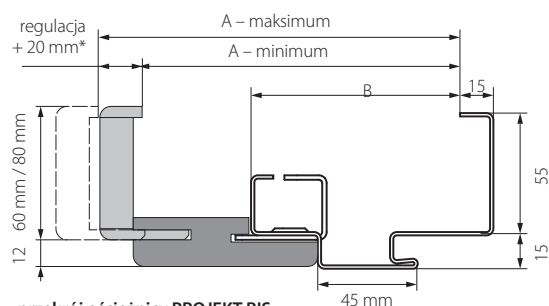

przekrój ościeżnicy PROJEKT BIS

* dla zakresu A regulacja +15 mm

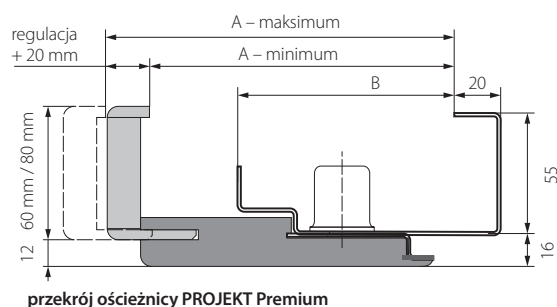

przekrój ościeżnicy PROJEKT Premium

ZAKRESY

MODELE	PROJEKT BIS		PROJEKT PREMIUM	
	A	B	A	B
Rw=27 dB	138 ÷ 363 mm	89 mm	133 ÷ 333 mm	95 mm
Rw=32 dB	138 ÷ 363 mm	89 mm	133 ÷ 333 mm	95 mm
AGAT, OPAL	138 ÷ 363 mm	89 mm	133 ÷ 333 mm	95 mm
Granit kl. C	143 ÷ 368 mm	94 mm	138 ÷ 338 mm	100 mm
EI 30	143 ÷ 368 mm	94 mm	138 ÷ 338 mm	100 mm
Extreme RC 2, RC 3	147 ÷ 372 mm	98 mm	142 ÷ 342 mm	104 mm
Extreme RC 4	152 ÷ 372 mm	103 mm	147 ÷ 347 mm	109 mm
Silence 37 dB, przylgowe	147 ÷ 372 mm	98 mm	142 ÷ 342 mm	104 mm
Silence 37 dB, bezprzylgowe	164 ÷ 389 mm	115 mm	159 ÷ 359 mm	121 mm
Rw=42 dB	162 ÷ 387 mm	113 mm	157 ÷ 357 mm	119 mm
EI 60	155 ÷ 380 mm	106 mm	-	-



Możliwość zamówienia nakładki w okleinie naturalnej w PORTA KONTRAKT.

od 296 | **364,08**cena nakładki netto | **brutto (PLN)****PROJEKT BIS, PROJEKT Premium®**

® rozwiązanie autorskie PORTA, prawnie chronione

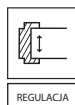
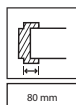
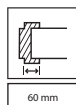
**CENNIK NETTO | BRUTTO PLN (zwróć uwagę na DOPŁATY)**

NAKLADKA PROJEKT BIS*

Zakres szer. muru	AGAT, OPAL, 27 dB, 32 dB	GRANIT, EI 30	Silence 37 dB przylgowa, EXTREME RC2 i RC3	EXTREME RC4	SILENCE 37 dB bezprzylgowa	Rw = 42 dB	EI 60	Portasynchro 3D	Portaperfect 3D, Portalamino CPL HQ gr. I	Gladstone/Halifax
A	138 ÷ 153 mm	143 ÷ 158 mm	147 ÷ 162 mm	152 ÷ 167 mm	164 ÷ 179 mm	162 ÷ 177 mm	155 ÷ 170 mm	296 364,08	316 388,68	326 400,98
B	158 ÷ 178 mm	163 ÷ 183 mm	167 ÷ 187 mm	172 ÷ 192 mm	184 ÷ 204 mm	182 ÷ 202 mm	175 ÷ 195 mm			
C	183 ÷ 203 mm	188 ÷ 208 mm	192 ÷ 212 mm	197 ÷ 217 mm	209 ÷ 229 mm	207 ÷ 227 mm	200 ÷ 220 mm			
D	203 ÷ 223 mm	208 ÷ 228 mm	212 ÷ 232 mm	217 ÷ 237 mm	229 ÷ 249 mm	227 ÷ 247 mm	220 ÷ 240 mm	316 388,68	336 413,28	346 425,58
E	223 ÷ 243 mm	228 ÷ 248 mm	232 ÷ 252 mm	237 ÷ 257 mm	249 ÷ 269 mm	247 ÷ 267 mm	240 ÷ 260 mm			
F	243 ÷ 263 mm	248 ÷ 268 mm	252 ÷ 272 mm	257 ÷ 277 mm	269 ÷ 289 mm	267 ÷ 287 mm	260 ÷ 280 mm			
G	263 ÷ 283 mm	268 ÷ 288 mm	272 ÷ 292 mm	277 ÷ 297 mm	289 ÷ 309 mm	287 ÷ 307 mm	280 ÷ 300 mm	346 425,58	366 450,18	376 462,48
H	283 ÷ 303 mm	288 ÷ 308 mm	292 ÷ 312 mm	297 ÷ 317 mm	309 ÷ 329 mm	307 ÷ 327 mm	300 ÷ 320 mm			
I	303 ÷ 323 mm	308 ÷ 328 mm	312 ÷ 332 mm	317 ÷ 337 mm	329 ÷ 349 mm	327 ÷ 347 mm	320 ÷ 340 mm			
J	323 ÷ 343 mm	328 ÷ 348 mm	332 ÷ 352 mm	337 ÷ 357 mm	349 ÷ 369 mm	347 ÷ 367 mm	340 ÷ 360 mm	386 474,78	406 499,38	416 511,68
K	343 ÷ 363 mm	348 ÷ 368 mm	352 ÷ 372 mm	357 ÷ 377 mm	369 ÷ 386 mm	367 ÷ 387 mm	360 ÷ 380 mm			

NAKLADKA PROJEKT PREMIUM*

Zakres szer. muru	AGAT, OPAL, 27 dB, 32 dB	GRANIT, EI 30	EXTREME RC2, RC3, SILENCE 37 dB, przylgowe	EXTREME RC4	SILENCE 37 dB, bezprzylgowe	Rw=42 dB	Portasynchro 3D	Portaperfect 3D, Portalamino, CPL HQ gr. I	Gladstone/Halifax
B	133 ÷ 153 mm	138 ÷ 158 mm	142 ÷ 162 mm	147 ÷ 167 mm	159 ÷ 179 mm	157 ÷ 177 mm	411 505,53	431 530,13	441 542,43
C	153 ÷ 173 mm	158 ÷ 178 mm	162 ÷ 182 mm	167 ÷ 187 mm	179 ÷ 199 mm	177 ÷ 197 mm			
D	173 ÷ 193 mm	178 ÷ 198 mm	182 ÷ 202 mm	187 ÷ 207 mm	199 ÷ 219 mm	197 ÷ 217 mm			
E	193 ÷ 213 mm	198 ÷ 218 mm	202 ÷ 222 mm	207 ÷ 227 mm	219 ÷ 239 mm	217 ÷ 237 mm	431 530,13	451 554,73	461 567,03
F	213 ÷ 233 mm	218 ÷ 238 mm	222 ÷ 242 mm	227 ÷ 247 mm	239 ÷ 259 mm	237 ÷ 257 mm			
G	233 ÷ 253 mm	238 ÷ 258 mm	242 ÷ 262 mm	247 ÷ 267 mm	259 ÷ 279 mm	257 ÷ 277 mm			
H	253 ÷ 273 mm	258 ÷ 278 mm	262 ÷ 282 mm	267 ÷ 287 mm	279 ÷ 299 mm	277 ÷ 297 mm	461 567,03	481 591,63	491 603,93
I	273 ÷ 293 mm	278 ÷ 298 mm	282 ÷ 302 mm	287 ÷ 307 mm	299 ÷ 319 mm	297 ÷ 317 mm			
J	293 ÷ 313 mm	298 ÷ 318 mm	302 ÷ 322 mm	307 ÷ 327 mm	319 ÷ 339 mm	317 ÷ 337 mm			
K	313 ÷ 333 mm	318 ÷ 338 mm	322 ÷ 342 mm	327 ÷ 347 mm	339 ÷ 359 mm	337 ÷ 357 mm	501 616,23	521 640,83	531 653,13

* Dopłata do zestawu drzwi technicznych lub wejściowych

INFORMACJE TECHNICZNE**KONSTRUKCJA OŚCIEŻNICY****Kompletna ościeżnica PROJEKT BIS i PROJEKT Premium składa się z:**

- ościeżnicy stalowej kątowej wykonanej z blachy stalowej ocynkowanej o grubości 1,2 mm (AGAT), lub 1,5 mm (OPAL, EXTREME RC 2 i RC 3, RC 4, GRANIT kl. C, Rw = 27 dB, Rw = 32 dB, Silence Rw = 37 dB, Rw = 42 dB, EI 30, EI 60), z przygotowanym profilem do montażu nakładek PORTA SYSTEM,

- specjalnie nafrezowanych elementów PORTA SYSTEM składających się z belki poziomej i dwóch belek pionowych oraz listew opaskowych wykonanych z materiałów drewnopochodnych.

Nakładka PORTA System do ościeżnicy produkowana jest i dostarczana do Klienta w postaci kompletu elementów do składania na miejscu budowy.

AKCESORIA W CENIE OŚCIEŻNICY

- Standardowe według rodzaju ościeżnicy dopasowane do typu zastosowanego skrzydła.

ROZMIAR OŚCIEŻNICY, PATRZ STR. 230, TABELA 5

- „80”, „90”, „100”

W dwóch wersjach:

- do postawienia na gotowej posadzce „0”
- do zalania w wylewce posadzki „-30”

UWAGI

- Krajowa Ocena Techniczna ITB-KOT-2017/0245 wydanie 2.
- Certyfikat Zgodności nr 0004/D/W, ITB Warszawa
- Minimalna grubość muru stanowi dolną wartość zakresu – wymiar „A”.
- Ościeżnica PROJEKT (BIS i Premium) wymaga powiększenia otworu w murze S_0 o 30 mm oraz wysokości H_0 o 15 mm (tolerancja wyników ± 10 mm / ± 5 mm) w stosunku do standardowych wymiarów ościeżnic stalowych.

DOPŁATY

nakładka na ościeżnicę: kolory w okleinie CPL 0,2 mm - GRUPA II

54 | 66,42

Jedne drzwi wiele możliwości

Sprawdź jak w prosty sposób możesz nadać drzwiom nowego charakteru! Zadbaj o detale wykończenia oraz modne akcesoria, które możesz kupić bez konieczności wymiany całego skrzydła.



WSKAZÓWKA!

Każde drzwi możesz dopasować do siebie i własnego stylu



MODUŁ RETRO

stylizowana korona i listwy ozdobne do montażu z ościeżnicą



LISTWA ŚCIENNA

dekoracyjna listwa ścienna do malowania / DoItYourself

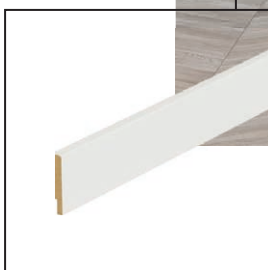

LISTWA PRZYPODŁOGOWA

elegancki i praktyczny sposób na wykończenie wnętrza

DODATKOWE WYPOSAŻENIE

MODUŁ RETRO

PORTA SYSTEM
+ Moduł RETRO
(korona i listwy ozdobne)

korona

+

listwy ozdobne pion (kpl.)



Moduł RETRO do ościeżnicy PORTA SYSTEM (komplet na jedną stronę)	Portadecor, Portasynchro 3D	Portalamino, Portaperfect 3D	Lakier UV Premium Plus	Okleiny Naturalne
korona	202 248,46	224 275,52	239 293,97	405 498,15
listwy ozdobne pion (kpl.)	134 164,82	137 168,51	220 270,6	373 458,79
komplet (korona + listwy)	335 412,05	361 444,03	458 563,34	777 955,71

Cena korony do drzwi dwuskrzydłowych +50%

DOPLĄTY

- korony: okl. Nat. Dąb Satin Biały 27 | 33,21
- listwy ozdobne: okl. Nat. Dąb Satin Biały 21 | 25,83

LISTWY PRZYPODŁOGOWE

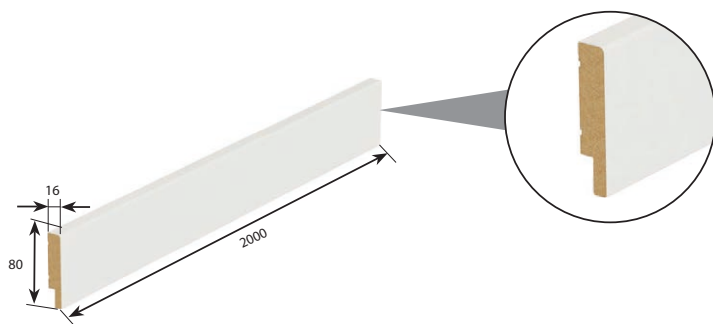

MODELE	Lakier UV Premium Plus, Portaperfect 3D, CPL HQ, Portadecor kolor Fiord, Okl. Lakierowana Matt	Nielakierowane, Portadecor kolor Biały
1 szt.	70 86,10	65 79,95
5 szt.	241 296,43	198 243,54

KOLORYSTYKA

Portadecor: Biały, Fiord,
Nielakierowane (okleina na samodzielne malowanie)
Lakier UV Premium Plus: Biały i Szary
Portaperfect: Dąb Naturalny, Dąb Matowy
CPL HQ: Czarny, Dąb Craft Złoty.

LISTWY ŚCIENNE

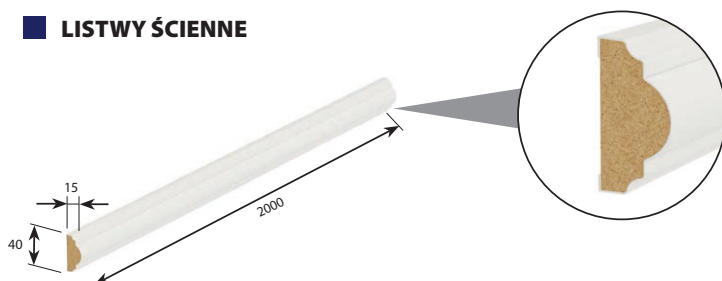

MODELE	Nielakierowane, Portadecor kolor Fiord
4 szt.	124 152,52

LISTWY MASKUJĄCE

Listwy płaskie



Listwy zaokrąglone



Ćwierćwałki
(2,15 m x 12 mm x 22 mm)



CENA NETTO | BRUTTO PLN

MODELE	Portadecor, Portasynchro 3D	Portaperfect 3D, CPL HQ, Portalamino	Okl. Lakierowana Premium, Gladstone/Halifax	Lakier UV Premium Plus	Okleiny Naturalne
Listwy płaskie i zaokrąglone*	75 92,25	105 129,15	115 141,45	145 178,35	195 239,85
Ćwierćwałek **	24 29,52	34 41,82	39 47,97	53 65,19	74 91,02

* Komplet na jedną stronę. ** Cena za 1 szt. długości 2150 mm.

Poszerzenia ościeżnic

REGULACJA OŚCIEŻNICY

Ościeżnicę można poszerzyć, żeby dopasować ją do zakresu muru poprzez:

- **Poszerzenie tunelowe (ościeżnica łączona)** – przeznaczone na duże zakresy muru (max. 588 mm). Rozwiązanie składa się ze standardowej ościeżnicy oraz dodatkowej belki poszerzającej z łącznikiem. Sprawdź wymiary w TABELI 1, str. 226

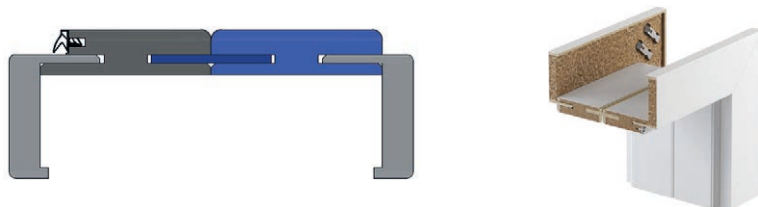

- **Panel Regulujący** - rozwiązanie umożliwiające poszerzenie standardowej ościeżnicy (max. 460 mm) za pomocą dodatkowego panelu wykonanego z MDF; panele regulujące występują w szerokości 80 i 160 mm.



PANELE REGULUJĄCE do ościeżnicy PORTA SYSTEM	Portadecor, Portasynchro 3D	Portalamino, Portaperfect 3D, CPL HQ gr. I, Super Matt	Okl. Lakierowana Premium	Lakier UV Premium Plus	Okleiny Naturalne
typ A (80 mm poziomy)	41 50,43	42 51,66	45 55,35	96 118,08	119 146,37
typ B (160 mm poziomy)	67 82,41	68 83,64	71 87,33	137 168,51	149 183,27
typ A (80 mm pion.) kpl.	93 114,39	95 116,85	101 124,23	167 205,41	198 243,54
typ B (160 mm pion.) kpl.	137 168,51	148 182,04	159 195,57	256 314,88	300 369,00

Cena poziomych paneli do drzwi dwuskrzydłowych +50%

DOPLĄTY

- panel regulujący: okl. Nat. Dąb Satin Biały 27 | 33,21

- **Szerokie pióro** - kątownik z poszerzonym piórem regulującym daje możliwość zwiększenia zakresu muru o dodatkowe 20 mm (przy zachowaniu regulacji 20 mm). Opcja jest dostępna dla ościeżnic PORTA SYSTEM, PORTA SYSTEM ELEGANCE we wszystkich wykończeniach.

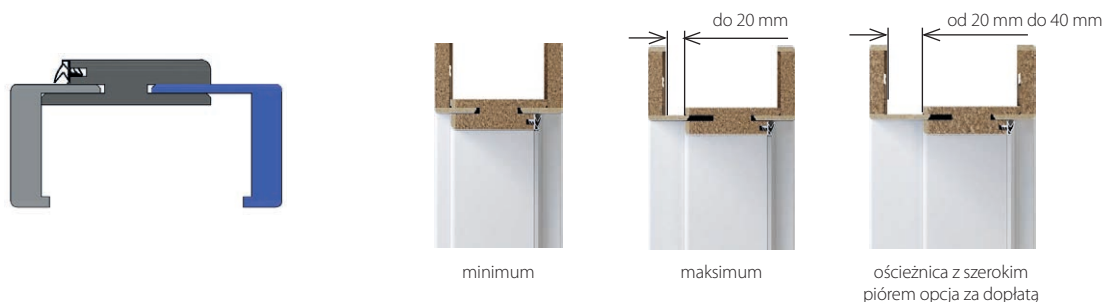

	Okl. Syntetyczna	Lakier UV Premium Plus	Okl. Naturalna
Dopłata do ceny ościeżnicy	25 30,75	35 43,05	45 55,35

■ PODCIĘCIE REKUPERACYJNE

W budynkach, gdzie zastosowano system rekuperacji warto zadbać o odpowiednie drzwi. W ofercie PORTA w wybranych kolekcjach przygotowaliśmy podcięcie rekuperacyjne. Skrzydła w takiej opcji są o 15 mm krótsze od standardowych, przy zachowaniu standardowej wysokości ościeżnicy.

Opcja dostępna w kolekcjach: PORTA VECTOR Premium, PORTA ART DECO, PORTA HIDE.

Uwaga: dostępne wyłącznie dla polskiej normy.



Porta VECTOR Premium



Porta VECTOR Premium
z podcięciem rekuperacyjnym

39 | 47,97



Porta VECTOR Premium
z podcięciem wentylacyjnym

39 | 47,97

■ WENTYLACJA



Tuleje wentylacyjne
- I rząd (różne kolory)



Tuleje wentylacyjne
- II rzędy (różne kolory)

Sprzedaż tulei wentylacyjnych plastikowych,
cena za sztukę: 8 | 9,84



Sprzedaż tulei wentylacyjnych stalowych,
cena za sztukę

- Dostępne kolory:
- tuleje kwadratowe: złoty, złoty matowy,
srebrny, srebrny matowy
- tuleje okrągłe: srebrny, srebrny matowy

28 | 34,44



Szczelina
wentylacyjna

39 | 47,97



Kratka wentylacyjna (różne kolory)

- Kratka spełnia warunki wentylacji łazienek
zgodnie z przepisami prawa budowlanego.

40 | 49,20

KUPOJ WYGODNIE W KOMPLECIE AKCESORIA

14

→ Wybierz akcesoria **w zależności od potrzeb**



Klamka ELEGANT

✓ WIELE KOLORÓW

Nasze klamki są dostępne w wielu kolorach, **łatwo dobierzesz je do innych elementów w Twoim wnętrzu**. Kupując akcesoria w komplecie **wygodnie możesz dopasować je do siebie**, masz pewność, że kolor wszystkich elementów (klamka, zamek, zawiasy) będzie pasował.



Klamka LUNGO

✓ RÓŻNE STYLE

W naszej ofercie znajdziesz klamkę, **niezależnie od tego w jakim stylu jest Twoje wnętrze**. Do stylu nowoczesnego idealnie sprawdzą się klamki o geometrycznych kształtach i minimalistycznym designie. We wnętrzach klasycznych doskonale odnajdą się klamki na długim szyldzie i obłych formach.



AZURA: klamka + stoper + uchwyty meblowe

✓ FUNKCJONALNE

W naszej ofercie znajdziesz kolekcję, która łączy: **klamki, uchwyty meblowe, wieszaki i stopery**, dzięki której stworzysz, spójnie stylistycznie i funkcjonalne wnętrze. Dodatkowo, znajdziesz pochwyty i klamki, które w nieoczywisty sposób odmienią Twoje wnętrze.



Skanuj QR kod
sprawdź aktualną
ofertę klamek

Kolekcja akcesoriów AZURA

Ze względu na użytą technikę druku kolor prezentowanego produktu może różnić się od oryginału.

CENA NETTO | BRUTTO PLN

AZURA CZARNY (grubość szyldu 9 mm)

	Klamka	266 327,18		Rozeta WC	81 99,63		Rozeta zwykła, patentowa	61 75,03
	Uchwyt meblowy 320 mm	80 98,40		Uchwyt meblowy 192 mm	59 72,57		Uchwyt meblowy 128 mm	46 56,58
	Uchwyt meblowy T-bar	46 56,58		Gałka meblowa stożek	38 46,74		Gałka meblowa walec	26 31,98
	Stoper ścienny	62 76,26		Stoper podłogowy	51 62,73		Wieszak	38 46,74

AZURA ŻŁOTY (grubość szyldu 9 mm)

	Klamka	301 370,23		Rozeta WC	98 120,54		Rozeta zwykła, patentowa	68 83,64
	Uchwyt meblowy 320 mm	88 108,24		Uchwyt meblowy 192 mm	68 83,64		Uchwyt meblowy 128 mm	55 67,65
	Uchwyt meblowy T-bar	72 88,56		Gałka meblowa stożek	46 56,58		Gałka meblowa walec	34 41,82
	Stoper ścienny	77 94,71		Stoper podłogowy	57 70,11		Wieszak	41 50,43

AZURA SREBRNY (grubość szyldu 9 mm)

	Klamka	266 327,18		Rozeta WC	81 99,63		Rozeta zwykła, patentowa	61 75,03
	Uchwyt meblowy 320 mm	86 105,78		Uchwyt meblowy 192 mm	63 77,49		Uchwyt meblowy 128 mm	50 61,50
	Uchwyt meblowy T-bar	63 77,49		Gałka meblowa stożek	46 56,58		Gałka meblowa walec	34 41,82
	Stoper ścienny	67 82,41		Stoper podłogowy	51 62,73		Wieszak	38 46,74

*Wartości wskazane przy uchwytach meblowych podłużnych (320 mm, 192 mm, 128 mm) wskazują na rozstaw śrub montażowych uchwytów.

Klamki

Ze względu na użytą technikę druku kolor prezentowanego produktu może różnić się od oryginału.

CENA NETTO | BRUTTO PLN

■ EUFORIA (grubość szyldu 9 mm) NOWA NIŻSZA CENA



czarny



srebrny

Klamka
Rozeta zwykła, patentowa
Rozeta z blokadą WC

64 | 78,72
39 | 47,97
49 | 60,27

64 | 78,72
39 | 47,97
49 | 60,27



■ SEGURA (grubość szyldu 9 mm) NOWOŚĆ



czarny



srebrny

Klamka
Rozeta zwykła, patentowa
Rozeta z blokadą WC

64 | 78,72
39 | 47,97
49 | 60,27

64 | 78,72
39 | 47,97
49 | 60,27



■ TOPAZ (grubość szyldu 10 mm)



srebrny

Klamka
Rozeta zwykła, patentowa
Rozeta z blokadą WC

56 | 68,88
25 | 30,75
41 | 50,43



■ UNICO (grubość szyldu 9 mm)



czarny struktura



antracyt struktura

Klamka
Rozeta zwykła, patentowa
Rozeta z blokadą WC

80 | 98,40
30 | 36,90
41 | 50,43

80 | 98,40
30 | 36,90
41 | 50,43



■ RUMBA (grubość szyldu 9 mm)



chrom połysk



nikiel



czarny

Klamka
Rozeta zwykła, patentowa
Rozeta z blokadą WC

84 | 103,32
41 | 50,43
54 | 66,42

84 | 103,32
41 | 50,43
54 | 66,42

84 | 103,32
41 | 50,43
54 | 66,42



Ze względu na użytą technikę druku kolor prezentowanego produktu może różnić się od oryginału.

CENA NETTO | BRUTTO PLN

■ NEXT (grubość szyldu 9 mm)



srebrny

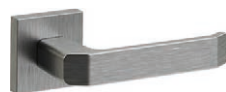

srebrny mat



złoty



Klamka

90 | 110,70

90 | 110,70

90 | 110,70

Rozeta zwykła, patentowa

36 | 44,28

36 | 44,28

36 | 44,28

Rozeta z blokadą WC

48 | 59,04

48 | 59,04

48 | 59,04

■ OFFICE (grubość szyldu 9,5 mm)



srebrny



srebrny mat



antracyt



Klamka

94 | 115,62

Rozeta zwykła, patentowa

37 | 45,51

Rozeta z blokadą WC

50 | 61,50



złoty



złoty mat

UWAGA cena dotyczy wszystkich kolorów

■ CUBE (grubość szyldu 9 mm)



chrom szczotkowany mat



nikiel szczotkowany mat



czarny



Klamka

128 | 157,44

128 | 157,44

145 | 178,35

Rozeta zwykła, patentowa

50 | 61,50

50 | 61,50

50 | 61,50

Rozeta z blokadą WC

75 | 92,25

75 | 92,25

75 | 92,25

■ ELEGANT (grubość szyldu 6 mm)

POLECAMY
Cienka rozeta to nowoczesna forma i klasa sama w sobie.



srebrny



biały



czarny



Komplet: klamka + rozeta zwykła lub patentowa

163 | 200,49

171 | 210,33

171 | 210,33

Komplet: klamka + rozeta z blokadą WC

176 | 216,48

186 | 228,78

186 | 228,78

■ DIVO FIT Q (grubość szyldu 6 mm)

POLECAMY
Cienka rozeta to nowoczesna forma i klasa sama w sobie.



chrom



chrom satyna



czarny



Klamka

186 | 228,78

186 | 228,78

186 | 228,78

Rozeta zwykła, patentowa

48 | 59,04

48 | 59,04

48 | 59,04

Rozeta z blokadą WC

70 | 86,10

70 | 86,10

70 | 86,10

Klamki

MAXIMA (grubość szyldu 9 mm)



chrom



chrom szczotkowany



czarny



Klamka
rozeta zwykła, patentowa
Rozeta z blokadą WC

249 | 306,27
54 | 66,42
91 | 111,93

249 | 306,27
54 | 66,42
91 | 111,93

249 | 306,27
54 | 66,42
91 | 111,93

MAXIMA CONNECT (grubość szyldu 9 mm)



czarny z białym insertem



Klamka
rozeta zwykła, patentowa
Rozeta z blokadą WC

262 | 322,26
54 | 66,42
91 | 111,93

DORO (grubość szyldu 9 mm)

NOWOŚĆ



czarny



srebrny



Klamka
Rozeta zwykła, patentowa
Rozeta z blokadą WC

64 | 78,72
39 | 47,97
49 | 60,27

64 | 78,72
39 | 47,97
49 | 60,27

ORGANIC (grubość szyldu 9 mm)



czarny struktura



antracyt struktura



Klamka
Rozeta zwykła, patentowa
Rozeta z blokadą WC

80 | 98,40
30 | 36,90
41 | 50,43

80 | 98,40
30 | 36,90
41 | 50,43

MODERN PLUS (grubość szyldu 11 mm)



srebrny



srebrny mat



złoty mat



Klamka
Rozeta zwykła, patentowa
Rozeta z blokadą WC

80 | 98,40
37 | 45,51
50 | 61,50

92 | 113,16
45 | 55,35
58 | 71,34

92 | 113,16
45 | 55,35
58 | 71,34

Ze względu na użytą technikę druku kolor prezentowanego produktu może różnić się od oryginału.

CENA NETTO | BRUTTO PLN

■ ACCENT PLUS (grubość szyldu 9 mm)

				
	srebrny	srebrny mat	złoty mat	
Klamka	86 105,78	99 121,77	99 121,77	
Rozeta zwykła, patentowa	37 45,51	45 55,35	45 55,35	
Rozeta z blokadą WC	50 61,50	58 71,34	58 71,34	







■ LEA (grubość szyldu 9 mm)

				
	złoty	czarny		
Klamka	86 105,78	96 118,08		
Rozeta zwykła, patentowa	34 41,82	34 41,82		
Rozeta z blokadą WC	45 55,35	45 55,35		

■ LUNA SLIM (grubość szyldu 6 mm)

POLECAMY

Cienka rozeta to nowoczesna forma i klasa sama w sobie.

				
	złoty	chrom	chrom szczotkowany	
Klamka	118 145,14			
Rozeta zwykła, patentowa	49 60,27			
Rozeta z blokadą WC	82 100,86			
				
			czarny	

UWAGA cena dotyczy wszystkich kolorów

■ BELLA SLIM (grubość szyldu 6 mm)

POLECAMY

Cienka rozeta to nowoczesna forma i klasa sama w sobie.

				
	chrom	złoty	czarny	
Klamka	134 164,82	134 164,82	134 164,82	
Rozeta zwykła, patentowa	49 60,27	49 60,27	49 60,27	
Rozeta z blokadą WC	82 100,86	82 100,86	82 100,86	

■ RONDA (grubość szyldu 6 mm)

POLECAMY

Cienka rozeta to nowoczesna forma i klasa sama w sobie.

				
	złoty mat	czarny		
Klamka	133 163,59	116 142,68		
Rozeta zwykła, patentowa	42 51,66	39 47,97		
Rozeta z blokadą WC	59 72,57	57 70,11		

Klamki

Ze względu na użytą technikę druku kolor prezentowanego produktu może różnić się od oryginału.
CENA NETTO | BRUTTO PLN

■ SIMPLE (grubość szyldu 6 mm)

POLECAMY

Cienka rozeta to nowoczesna forma i klasa sama w sobie.

Komplet: klamka + rozeta zwykła lub patentowa
Komplet: klamka + rozeta z blokadą WC



srebrny

163 | 200,49

176 | 216,48



biały

171 | 210,33

186 | 228,78



czarny

171 | 210,33

186 | 228,78



■ DIVO FIT (grubość szyldu 6 mm)

POLECAMY

Cienka rozeta to nowoczesna forma i klasa sama w sobie.

Klamka
Rozeta zwykła, patentowa
Rozeta z blokadą WC



chrom

186 | 228,78

48 | 59,04

70 | 86,10



chrom satyna

186 | 228,78

48 | 59,04

70 | 86,10



czarny

186 | 228,78

48 | 59,04

70 | 86,10



■ AZALIA (grubość szyldu 7 mm)



złoty

225 | 276,75

63 | 77,49

102 | 125,46

chrom satyna,
chrom polerowany, czarny

187 | 230,01

51 | 62,73

89 | 109,47



Klamka
Rozeta zwykła, patentowa
Rozeta z blokadą WC



■ ORTICA (grubość szyldu 7 mm)



złoty

311 | 382,53

63 | 77,49

102 | 125,46



chrom polerowany, czarny

279 | 343,17

51 | 62,73

89 | 109,47

Galka
Rozeta zwykła, patentowa
Rozeta z blokadą WC



■ MODERNO (grubość szyldu 9 mm)

NOWOŚĆ

biały

185 | 227,55

59 | 72,57

79 | 97,17



czarny

185 | 227,55

59 | 72,57

79 | 97,17

Klamka
Rozeta zwykła, patentowa
Rozeta z blokadą WC



Ze względu na użytą technikę druku kolor prezentowanego produktu może różnić się od oryginału.

CENA NETTO | BRUTTO PLN

LUNGO (grubość szyldu 9,5 mm)

NOWOŚĆ



biały

195 | 239,85
210 | 258,30

czarny

195 | 239,85
210 | 258,30

Rozeta zwykła, patentowa
Rozeta z blokadą WC

ROYAL (grubość szyldu 9,5 mm)



srebrny szczotkowany

złoty antyczny

Klamka zwykła, patentowa | 76 | 93,48
Klamka z blokadą WC | 87 | 107,01

UWAGA cena dotyczy wszystkich kolorów

Klamki obiektowe

OVAL / klasa 4 (grubość szyldu 8 mm)



CENA NETTO | BRUTTO PLN
stal nierdzewna

Klamka
54 | 66,42

Rozeta zwykła
13 | 15,99

Rozeta patentowa
13 | 15,99

Rozeta z blokadą WC
45 | 55,35

KVADRAT / klasa 4 (grubość szyldu 8 mm)



CENA NETTO | BRUTTO PLN
stal nierdzewna

Klamka
61 | 75,03

Rozeta zwykła
24 | 29,52

Rozeta patentowa
24 | 29,52

Rozeta z blokadą WC
57 | 70,11

EDEL / klasa 3 (grubość szyldu 10 mm)



Klamka	Patentowa	Z blokadą WC
stal nierdzewna	69 84,87	80 98,40

MINI PLUS (grubość szyldu 10 mm)



Klamka (72) plastikowa	MINI PLUS
czarny (zwykła, patent)	28 34,44

Klamki

Ze względu na użytą technikę druku kolor prezentowanego produktu może różnić się od oryginału.

CENA NETTO | BRUTTO PLN

PORTA AGAT (I KLASA EUROPEJSKA) grubość szyldu od strony: zew. 12 mm, wew. 8 mm

Klamka (72)	z uchwytem standardowym	z uchwytem „gałka”	szyld do górnego zamka
srebrny	120 147,60	144 177,12	50 61,50
czarny	135 166,05	162 199,26	65 79,95



PORTA OPAL (II KLASA EUROPEJSKA) grubość szyldu od strony: zew. 12 mm, wew. 8 mm

Klamka (72)	z uchwytem standardowym	z uchwytem „gałka”	szyld do górnego zamka
inox, tytanowy	140 172,20	165 202,95	65 79,95



PORTA GRANIT (III KLASA EUROPEJSKA, DAWNIEJ KLASA „C”) grubość szyldu od strony: zew. 12 mm, wew. 8,5 mm

Klamka (72)	z uchwytem standardowym	z uchwytem „gałka”	szyld do górnego zamka
inox, tytanowy	215 264,45	238 292,74	120 147,60



ROYAL (III KLASA EUROPEJSKA, DAWNIEJ KLASA „C”) grubość szyldu od strony: zew. 12 mm, wew. 8,5 mm

Klamka (72)	z uchwytem standardowym	z uchwytem „gałka”	szyld do górnego zamka
inox	271 333,33	299 367,77	159 195,57
czarny	314 386,22	341 419,43	186 228,78



PORTA SAFE (III KLASA BEZPIECZEŃSTWA) grubość szyldu od strony: zew. 12 mm, wew. 8,5 mm

Klamka (92)	z uchwytem standardowym	z uchwytem „gałka”	szyld do górnego zamka
inox, tytanowy	190 233,70	211 259,53	80 98,40
czarny	200 246,00	222 273,06	91 111,93

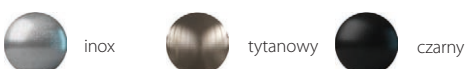

INTELIAGENTNY ZAMEK ELEKTRONICZNY

Bezprzewodowy napęd wkładki, pozwalający na zdalne sterowanie dostępem np. do domu lub apartamentu z dowolnego miejsca na świecie. Jako administrator możesz tworzyć nieograniczoną liczbę zdalnych kluczy dla członków rodziny, gości czy pracowników. Pozwala na przyznanie dostępu stałego lub czasowego.

SALTO DANALOCK v3



Srebrny

Zastosowanie z drzwiami EXTREME RC3 (dla wkładek 30/40G lub 30G/40).
Zastosowanie zamka elektronicznego (nakładki) nie wpływa na klasyfikację drzwi.

ZESTAW	2 190 2 693,70
zamek elektroniczny (nakładka)	1 200 1 476,00
adapter - niezbędny do zamontowania zamka elektronicznego na wkładce	130 159,90
mostek WiFi	580 713,40
komplet wkładek WILKA - 1 szt. z gąską, 1 szt. ze sprzęgłem bezpiecznym	280 344,40

ZESTAW DO CZYSZCZENIA, ODŚWIEŻENIA I REGENERACJI POWIERZCHNI DRZWI



PORTA DOOR CARE

Regularne stosowanie preparatów zapewnia utrzymanie drzwi w czystości i doskonałej formie, gwarantującej najwyższy poziom zadowolenia z użytkowanych drzwi.

Zaleca się stosować regularnie co 2-3 tygodnie, w przypadku intensywnych zabrudzeń częściej, a w między czasie przecierać drzwi miękką i suchą szmatką, bez używania dodatkowych preparatów czyszczących.

96 | 118,08 PLN

W SKŁAD ZESTAWU WCHODZI:

PORTA Door Cleaner – preparat do czyszczenia powierzchni drzwi

Preparat do gruntownego czyszczenia wszystkich rodzajów powierzchni drzwi. Nie zmienia stopnia połysku. Usuwa ślady po tłuszczach, naklejkach, woskach, długopisach, ołówku, mazakach, paście do butów, nikotynie itp. Działa antystatycznie.

PORTA Door Refresher – preparat do odświeżania i regeneracji powierzchni drzwi

Preparat do odświeżania i regeneracji wszystkich rodzajów powierzchni drzwi z drewna naturalnego, okleiny, płyty, drzwi lakierowanych nowoczesnych i stylizowanych. Usuwa szare plamy po wodzie i alkoholu.

Ożywia kolor i przywraca pierwotny wygląd powierzchni drzwi. Nie stosować do powierzchni drzwi o wysokim połysku, woskowanych i olejowanych. Nie zawiera wosku i silikonu.

Akcesoria dodatkowe

CENA NETTO | BRUTTO PLN

■ PODKŁADKI POD KLAMKĘ



podkładka prostokątna



podkładka okrągła



podkładka owalna

20 | 24,60

■ BULAJ ZE STALI NIERDZEWNEJ



- Bulaj jest dostępny tylko w skrzydłach z wypełnieniem z płyty wiórowej otworowej, w następujących modelach skrzydeł płaskich: MINIMAX, PORTA DECOR, PORTA CPL, ENDURO, Natura CLASSIC, PORTA RESIST.
- Średnica zewnętrzna wynosi 350 mm.
- Do wyboru jest przezroczysta lub matowa szyba bezpieczna klasy 2 o grubości 6 mm.
- Dopłata za bulaj ze stali nierdzewnej 548 | 674,04
- Dopłata za bulaj czarny 601 | 739,23

■ WYPOSAŻENIE DRZWI WEJŚCIOWYCH

Wizjer szerokokątny
20 | 24,60Dwie wkładki patentowe klasy „B”
- kolor srebrny, czarny i złoty
ceny od 127 | 156,21

■ PRÓG

Próg ze stali nierdzewnej
do ościeżnic produkcji PORTA:

- standardowy (90 mm) – 129 | 158,67
- poszerzony (120 mm) – 155 | 190,65

do drzwi dwuskrzydłowych:
- standardowy (90 mm) – 207 | 248,46
- poszerzony (120 mm) – 245 | 301,35

■ SAMOZAMYKACZ

Samozamykacz
- kolor srebrny i brązowy

229 | 281,67

■ POCHWYTY

Zamek hakowy na klucz lub
łazienkowy z pochwytami bocznymi
i czołowym, do drzwi przesuwnych.
- kolor złoty, złoty matowy,
srebrny, srebrny matowy, czarny

183 | 225,09

Pochwyty okrągły
do drzwi przesuwnych
w cenie skrzydła.
- kolor srebrny,
złoty i czarny

■ ELEKTROZACZEPI

Elektrozaczep do ościeżnicy stalowej
Kątowej DUŻEJ i Regulowanej
- awersyjny - 314 | 386,22
- rewersyjny - 349 | 429,27Elektrozaczep do ościeżnicy
PORTA SYSTEM
- awersyjny - 265 | 325,95
- rewersyjny - 301 | 370,23

■ PRZYGOTOWANIE DO SKRÓTU

Pochwyty prostokątne
i podłużne do drzwi
przesuwnych.
- kolor złoty, złoty matowy,
srebrny, srebrny matowy,
czarny

85 | 104,55 (za komplet)

Przygotowanie skrzydła do skrótu
- maksymalnie 60 mm

28 | 34,44

Akcesoria dodatkowe

CENA NETTO | BRUTTO PLN

ZAMKI



Zamek magnetyczny i zaczep z czołem ze stali nierdzewnej, czarny, biały i złoty



Zamek PRIME z czołem w kolorze srebrnym lub złotym



Zamek z czołem w kolorze czarnym

ZAWIASY



Sprzedaż zawiasów 3D na sztuki - część skrzydłowa i ościeżnicowa

- złoty	130 159,90
- srebrny, biały, czarny	113 138,99



Sprzedaż zawiasów czopowych PRIME detal - część skrzydłowa i ościeżnicowa
- złoty, złoty matowy, srebrny, srebrny matowy

21 | 25,83



Sprzedaż zawiasów standard część skrzydłowa i ościeżnicowa
- srebrny

13 | 15,99



Sprzedaż zawiasów na sztuki część skrzydłowa i ościeżnicowa
- czarny

14 | 17,22



Sprawdź jak wyregulować zawiasy

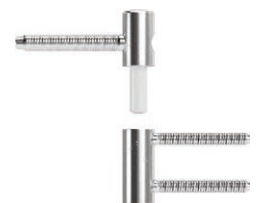

Sprzedaż zawiasów czopowych regulowanych 3D część skrzydłowa i ościeżnicowa
- srebrny

14 | 17,22

**SUPER
CENA**

NAKLADKI



Nakładki na zawiasy standard i czopowe regulowane 3D do drzwi wewnątrzlokalowych (komplet na jeden zawias)

- złoty, srebrny matowy, chrom połysk 10 | 12,30
- biały, czarny 10 | 12,30



Nakładki na zawiasy Villadora (komplet na jeden zawias)

- złoty połysk, stare złoto, srebrny połysk

38 | 46,74

WKŁADKA DO DRZWI WEWNĄTRZLOKALOWYCH



Wkładka do drzwi wewnątrzlokalowych

rozmiar: 30/30, 26/35

- czarna 28 | 34,44

- srebrna 23 | 28,29

Wymiary montażowe drzwi

■ OŚCIEŻNICA MINIMAX

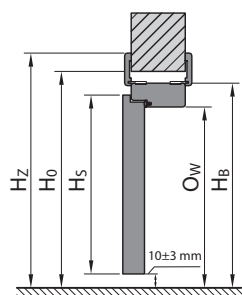
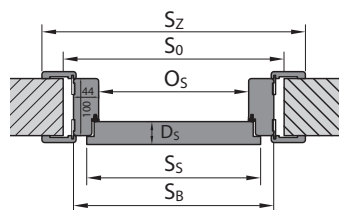

■ OŚCIEŻNICA PORTA SYSTEM

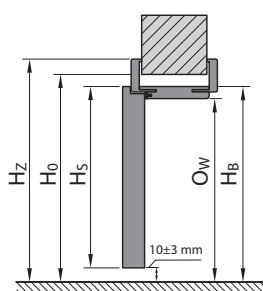
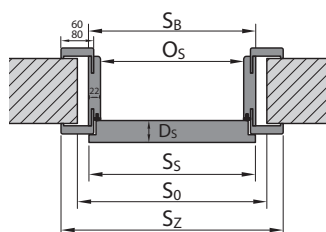

■ OŚCIEŻNICA PORTA SYSTEM ELEGANCE

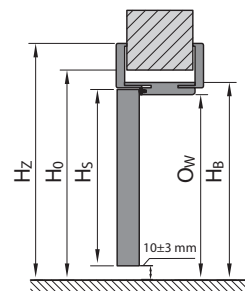
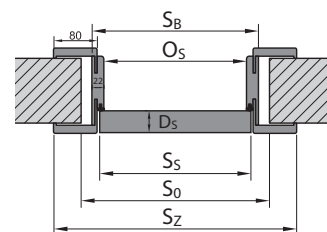

■ OŚCIEŻNICA LEVEL

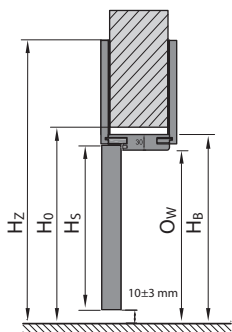
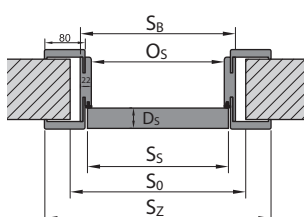

■ OŚCIEŻNICA STAŁOWA

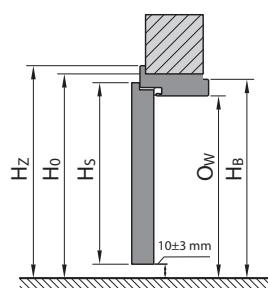
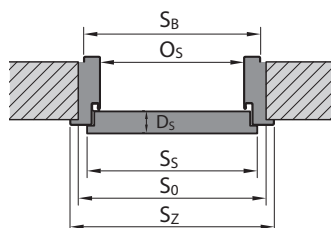

■ OŚCIEŻNICA STAŁOWA BEZPRZYLGOWA

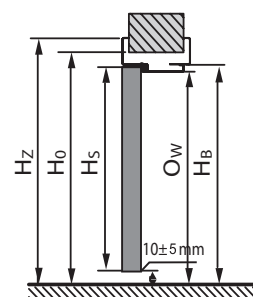
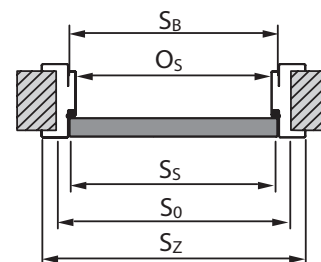

 Zobacz nasze filmy montażowe

Wymiary montażowe drzwi

PORTA HIDE

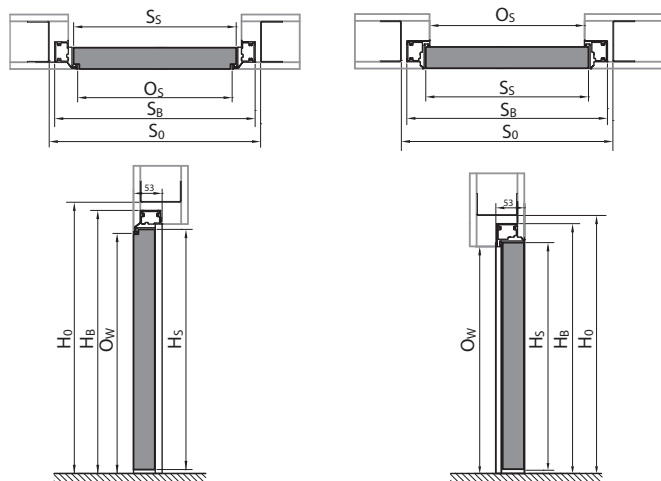

OŚCIEŻNICA Z ODWROTNĄ PRZYLGĄ

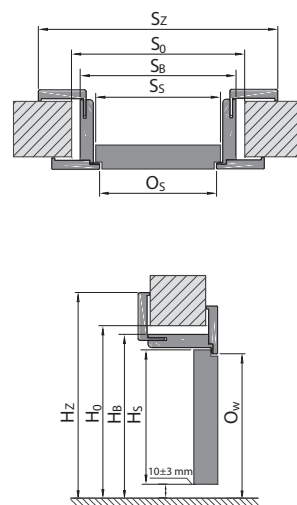

SYSTEM PRZESUWNY PORTA

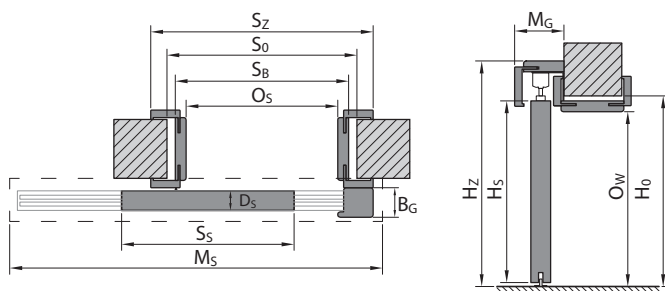

SYSTEM PRZESUWNY KOMPAKT

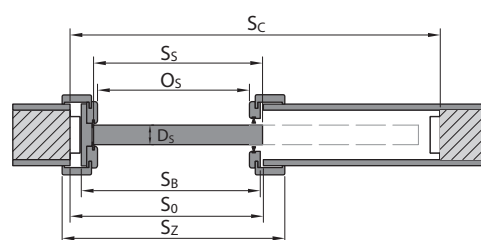

SYSTEM PRZESUWNY BEZOŚCIEŻNICOWY

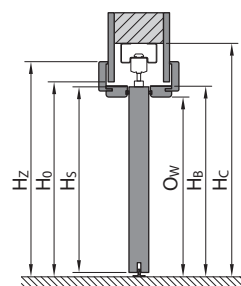
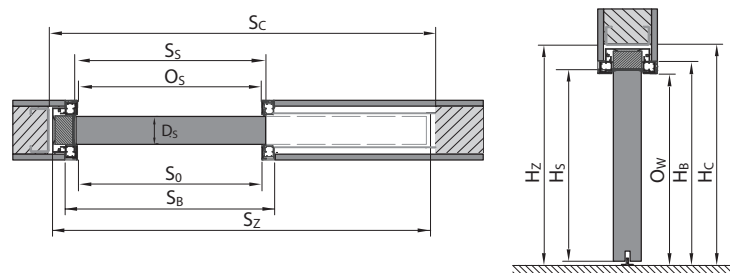

LEGENDA DO WYMIARÓW

S_s całkowita szerokość skrzydła drzwiowego (łącznie z przylgami)

H_s całkowita wysokość skrzydła drzwiowego (łącznie z przylgą)

D_s grubość skrzydła drzwiowego

S_0 szerokość otworu w murze przygotowanego do osadzenia ościeżnicy
 H_0 wysokość otworu w murze przygotowanego do osadzenia ościeżnicy, mierzone od poziomu wykończonej podłogi

O_s szerokość w świetle ościeżnicy (w przypadku drzwi Alfa, Beta wymiar jest pomniejszony o grubość wiszących na ościeżnicy skrzydeł)

O_w wysokość w świetle ościeżnicy (mierzona od poziomu wykończonej podłogi)

S_b szerokość ościeżnicy, wymiar bez listew maskujących

H_b wysokość ościeżnicy, wymiar bez listew maskujących

S_z szerokość całkowita ościeżnicy, wymiar z listwami maskującymi

H_z wysokość całkowita ościeżnicy, wymiar z listwami maskującymi

M_s szerokość maskownicy systemu przesuwne

M_g grubość maskownicy systemu przesuwne

B_g grubość belki odbojowej systemu przesuwne

T_{sw} dopuszczalna tolerancja odchyłki szerokości | wysokości otworu w murze

S_c szerokość otworu w ścianie pod zabudowę kasety

H_c wysokość otworu w ścianie pod zabudowę kasety (mierzona od poziomu wykończonej podłogi)

Zwróć uwagę na opaski 60/80 mm w tabelach wymiarowych (S_z).

Tabele wymiarów drzwi

DRZWI WEWNĄTRZLOKALOWE Z OŚCIEŻNICAMI DREWNIANYMI

TABELA 1



Tabelę wymiarową drzwi dwuskrzydłowych wewnętrzlokalowych z ościeżnicami drewnianymi znajdziesz na www.porta.com.pl/pliki-techniczne

W celu uzyskania wymiaru S_0 dla drzwi dwuskrzydłowych należy:

- dla skrzydeł przylgowych z ościeżnicą Porta SYSTEM: do wymiaru wymiar S_0 podanego w Tabeli 1 dla skrzydła pojedynczego (przylgowego), dodać wymiar S_2 drugiego skrzydła (przylgowego) lub dostawki (przylgowej)
- dla skrzydeł przylgowych z pozostałym ościeżnicami: do wymiaru wymiar S_0 podanego w Tabeli 1 dla skrzydła pojedynczego (przylgowego), dodać wymiar S_2 drugiego skrzydła (przylgowego) lub dostawki (przylgowej), a uzyskaną wartość dodatkowo pomniejszyć o 10 mm.
- dla skrzydeł bezprzylgowych: do wymiaru S_0 podanego w Tabeli 1 dla skrzydła pojedynczego (bezprzylgowego), dodać wymiar S_2 drugiego skrzydła (bezprzylgowego) lub dostawki (bezprzylgowej), powiększony o 16 mm.

RODZAJ OŚCIEŻNICY	ROZMIAR	S_2	H_2	D_2	S_0	H_0	O_2	O_w	S_B	H_B	$S_2(6)$	$S_2(8)$	H_2	T_{SW}
z ościeżnicami: Minimax 60 mm Minimax 100 mm MDF w naturalnej okleinie	60	644	2030	40	710	2075	602	2016	690	2060	800	-	2115	+20 / +10
	70	744			810		702		790		900	-		
	80	844			910		802		890		1000	-		
	90	944			1010		902		990		1100	-		
z ościeżnicą PORTA SYSTEM, Villadora RETRO*	60	644	2030	40	680	2060	602	2016	646	2038	746	786	kątownik (6) / (8) 2088 / 2108	+20 / +10
	70	744			780		702		746		846	886		
	80	844			880		802		846		946	986		
	90	944			980		902		946		1046	1086		
z ościeżnicami: PORTA SYSTEM ELEGANCE, PORTA SYSTEM ELEGANCE 90 stopni / LEVEL	60	618	2017	40	690	2060 / 2070	602	2016	646	2038 / 2046	-	786	2108 / panel górny (20) / (100) 2228/3028	+10 / +10
	70	718			790		702		746		-	886		
	80	818			890		802		846		-	986		
	90	918			990		902		946		-	1086		
z ościeżnicą PORTA SYSTEM z odwrotną przylgą**	60	639	2027	40	720	2080	626	2028	691	2061	-	831	2130	±10/±5
	70	739			820		726		791		-	931		
	80	839			920		826		891		-	1031		
	90	939			1020		926		991		-	1131		
z ościeżnicą RENOVA***	60	644	2030	40	596	2016	558	1994	584	2007	746	-	2088	+15 / -6
	70	744			696		658		684		846	-		
	80	844			796		758		784		946	-		
	90	944			896		858		884		1046	-		
System ALFA	60	644	2000	40	680	2060	460	2016	646	2043	746	786	2088/2108	+20 / +10
	70	744			780		560		746		846	886		
	80	844			880		660		846		946	986		
	90	944			980		760		946		1046	1086		
System BETA	60	588	1990	40	680	2070	450	2016	646	2050	746	786	2088/2108	+20 / +10
	70	688			780		550		746		846	886		
	80	788			880		650		846		946	986		
	90	888			980		750		946		1046	1086		

POSZERZENIE ZAKRESU SZEROKOŚCI OŚCIEŻNICY REGULOWANEJ ZA POMOCĄ TUNELU

Typ ościeżnicy	Zakres szerokości muru [mm]	Typ ościeżnicy	Zakres szerokości muru [mm]	Typ ościeżnicy	Zakres szerokości muru [mm]	Typ ościeżnicy	Zakres szerokości muru [mm]	Typ ościeżnicy	Zakres szerokości muru [mm]
D+D	288-308	G+F	388-408	I+I	488-508	K+L****	588-608	N+N****	688-688
E+D	308-328	G+G	408-428	J+J	508-528	L+L****	608-628		
E+E	328-348	H+G	428-448	J+J	528-548	L+M****	628-648		
F+E	348-368	H+H	448-468	K+J	548-568	M+M****	648-668		
F+F	368-388	I+H	468-488	K+K	568-588	M+N****	668-688		

UWAGA: Wymiary S_2 i H_2 dla ościeżnic w okleinie naturalnej podano z tolerancją -1 mm / +3 mm.

* Villadora RETRO - niedostępny rozmiar „110”, szerokość opaski 6 cm

** Wymiar zewnętrzny (po węższej stronie skrzydła) S_2 i H_2 identyczny jak wymiar drzwi z ościeżnicą PORTA SYSTEM ELEGANCE

*** S_2 / H_2 - oznacza szerokość/wysokość mierzoną w świetle przejścia starej stalowej ościeżnicy. T_{SW} - tolerancja + 15 mm zależy od konstrukcji starej ościeżnicy.

**** Tunel PORTA SYSTEM typ L; M; N dostępny w PORTA KONTRAKT.

DRZWI PORTA HIDE

TABELA 2

RODZAJ OŚCIEŻNICY	ROZMIAR	S_2	H_2	S_0	H_0	O_2	O_w	S_B	H_B
PORTA HIDE bezprzylgowe (otwierane na zewnątrz)	70	718	2017	800	2070	703	2017	787	2059
	80	818		900		803		887	
	90	918		1000		903		987	
PORTA HIDE z odwrotną przylgą (otwierane do wewnątrz)	70	718	2027	800	2080	703	2027	787	2069
	80	818		900		803		887	
	90	918		1000		903		987	

Tabele wymiarów drzwi

DRZWI WEWNĄTRZLOKALOWE Z OŚCIEŻNICAMI STALOWYMI

TABELA 3

RODZAJ OŚCIEŻNICY	ROZMIAR	S _s	H _s	D _s	S _o	H _o	O _s	O _w	S _b	H _b	S _z	H _z	T _{sw}
z ościeżnicą Kątową MAŁĄ PLUS	60	644	2030	40	649	2043	596	2016	629	2033	706	2071	±10/±5
	70	744			749		696		729		806		
	80*	844			849		796		829		906		
	90*	944			949		896		929		1006		
	100	1044			1049		996		1029		1106		
z ościeżnicami: Kątową DUŻĄ, DUŻĄ BASIC do ścian murowanych i Kątową DUŻĄ SKŁADANĄ ze stali nierdzewnej	60	644	2030	40	675	2055	596	2016	656	2046	706	2071	±10/±5
	70	744			775		696		756		806		
	80*	844			875		796		856		906		
	90*	944			975		896		956		1006		
	100	1044			1075		996		1056		1106		
	110	1144			1175		1096		1156		1206		
z ościeżnicą Kątową DUŻĄ, DUŻĄ BASIC do ścian kartonowo-gipsowych	60	644	2030	40	685	2055	596	2016	680	2046	706	2071	+10/+5
	70	744			785		696		780		806		
	80*	844			885		796		880		906		
	90*	944			985		896		980		1006		
	100	1044			1085		996		1080		1106		
	110	1144			1185		1096		1180		1206		
z ościeżnicą REGULOWANĄ, REGULOWANĄ BASIC	60	644	2030	40	690	2063	596	2016	670	2053	716	2076	-10/-5
	70	744			790		696		770		816		
	80*	844			890		796		870		916		
	90*	944			990		896		970		1016		
	100	1044			1090		996		1070		1116		
	110	1144			1190		1096		1170		1216		
z ościeżnicą REGULOWANĄ PS „na kant”	60	644	2030	40	700	2070	596	2016	679	2058	736	2086	-10/-5
	70	744			800		696		779		836		
	80*	844			900		796		879		936		
	90*	944			1000		896		979		1036		
	100	1044			1100		996		1079		1136		
z ościeżnicą Stalową PORTA SYSTEM	60	644	2030	40	675	2055	596	2016	646	2041	736	2086	±10/±5
	70	744			775		696		746		836		
	80*	844			875		796		846		936		
	90*	944			975		896		946		1036		
	100	1044			1075		996		1046		1136		
Stalowa PORTA SYSTEM ELEGANCE**	60	618	2017	40	676	2056	596	2016	646	2041	736	2086	±10/±5
	70	718			776		696		746		836		
	80	818			876		796		846		936		
	90	918			976		896		946		1036		
	100	1018			1076		996		1046		1136		
Kątowna DUŻA Bezprzylgowa do ścian murowanych**	60	618	2017	40	676	2056	596	2016	656	2046	736	2086	±10/±5
	70	718			776		696		756		836		
	80	818			876		796		856		936		
	90	918			976		896		956		1036		
	100	1018			1076		996		1056		1136		
	110	1118			1176		1096		1156		1236		
Kątowna DUŻA Bezprzylgowa do ścian kartonowo-gipsowych**	60	618	2017	40	681	2056	596	2016	656	2046	736	2086	+10/+5
	70	718			781		696		756		836		
	80	818			881		796		856		936		
	90	918			981		896		956		1036		
	100	1018			1081		996		1056		1136		
	110	1118			1181		1096		1156		1236		
Stalowa Regulowana Bezprzylgowa**	60	618	2017	40	690	2063	596	2016	670	2053	736	2086	-10/-5
	70	718			790		696		770		836		
	80	818			890		796		870		936		
	90	918			990		896		970		1036		
	100	1018			1090		996		1070		1136		
	110	1118			1190		1096		1170		1236		

DRZWI PORTA LOFT STALOWE

TABELA 10

RODZAJ OŚCIEŻNICY	ROZMIAR	S _o	H _o	S _z /S _b	H _z /H _b
PORTA LOFT Stalowe	80	874	2053	864	2048
	90	974		964	

*UWAGA! Zamówienia w normie inwestycyjnej (światło przejścia 800, 900 mm) – dostępne jako standard – bez dopłaty (norma inwestycyjna - do S_o należy dodać 8 mm). Prosimy pamiętać o doborze właściwego rozmiaru skrzydeł dedykowanych do kompletu.

** W przypadku gdy puszką zawiasu nie mieści się w świetle muru należy wykonać podkucie.

Tabele wymiarów drzwi

DRZWI TECHNICZNE

TABELA 4

RODZAJ OŚCIEŻNICY	ROZMIAR	S _s	H _s	D _s	S _o	H _o	O _s	O _w	S _b	H _b	S _z (6)	S _z (8)	H _z	T _{s/w}
Rw = 27 dB z ościeżnicą PORTA SYSTEM	60	644	2030	40	680	2060	602	2016	646	2038	746	786	kątownik (6) / (8) 2088 / 2108	+20 / +10
	70	744			780		702		746		846	886		
	80	844			880		802		846		946	986		
	90	944			980		902		946		1046	1086		
	100	1044			1080		1002		1046		1146	1186		
Rw = 32 dB ze wzmocnioną ościeżnicą PORTA SYSTEM	60	644	2030	44	680	2060	602	2016	650	2040	746	786	kątownik (6) / (8) 2088 / 2108	+20 / +10
	70	744			780		702		750		846	886		
	80	844			880		802		850		946	986		
	90	952			988		910		958		1054	1094		
	100	1044			1080		1002		1050		1146	1186		
PORTA SILENCE Rw=37 dB przyłgowa regulowana	80	844	2030	49 / 50	880	2060	802	2016	850	2040	946	986	2088/2108	+20 / +10
	90	968			1004		926		974		1070	1110		
	100	1044			1080		1002		1050		1146	1186		
PORTA SILENCE Rw=37 dB bezprzyłgowa regulowana	80	818	2017	49 / 50	880	2060	801	2016	849	2040	-	985	-/2108	+20 / +10
	90	968			1030		951		999		-	1135		
	100	1018			1080		1001		1049		-	1185		
PORTA SILENCE Rw=37 dB przyłgowa stała	80	844	2030	49 / 50	950	2090	802	2017	922	2077	1024	1064	2128/2148	±10 / ±5
	90	968			1074		926		1046		1148	1188		
	100	1044			1150		1002		1122		1224	1264		
PORTA SILENCE Rw=37 dB bezprzyłgowa stała	80	818	2017	49 / 50	950	2090	801	2017	921	2077	-	1063	-/2148	±10 / ±5
	90	968			1100		951		1071		-	1213		
	100	1018			1150		1001		1121		-	1263		
PORTA SILENCE Rw=37dB przyłgowe z ościeżnicą stalową *	80	844	2030	49 / 50	876	2055	796	2013	856	2043	906	-	2068	±10 / ±5
	90	968			1000		920		980		1030	-		
	100	1044			1076		996		1056		1106	-		
PORTA SILENCE Rw=37dB bezprzyłgowe z ościeżnicą stalową *	80	818	2017	49 / 50	875	2055	795	2013	855	2043	905	-	2068	+10 / +5
	90	968			1026		945		1005		1055	-		
	100	1018			1075		995		1055		1105	-		
Rw = 42 dB ze wzmocnioną ościeżnicą PORTA SYSTEM	80	868	2047	68 / 69	915	2080	802	2020	872	2056	968	1008	kątownik (6) / (8) 2104 / 2124	+20 / +10
	90	968			1015		902		972		1068	1108		
	100	1068			1115		1002		1072		1168	1208		
Rw = 42 dB z ościeżnicą MDF	80	868	2047	68 / 69	975	2105	802	2021	946	2093	1048	1088	kątownik (6) / (8) 2144 / 2164	±10 / ±5
	90	968			1075		902		1046		1148	1188		
	100	1068			1175		1002		1146		1248	1288		
Rw = 42 dB z ościeżnicą stalową*	80	888	2047	68 / 69	890	2055	810	2015	870	2045	950	-	2085	±10 / ±5
	90	988			990		910		970		1050	-		
	100	1088			1090		1010		1070		1150	-		
EI 30 z ościeżnicą MDF	60	644	2030	44 / 45	750	2090	602	2014	722	2077	824	864	kątownik (6) / (8) 2128 / 2148	±10 / ±5
	70	744			850		702		822		924	964		
	80	844			950		802		922		1024	1064		
	90	952			1060		910		1030		1132	1172		
	100	1044			1150		1002		1122		1224	1264		
EI 30, Rw = 27 dB, Rw = 32 dB z ościeżnicą stalową*	60	644	2030	44 / 45 40 / 41 44 / 45	675	2055	596	2013	656	2043	706	-	2068	±10 / ±5
	70	744			775		696		756		806	-		
	80	844			875		796		856		906	-		
	90	952			985		904		964		1014	-		
	100	1044			1075		996		1056		1106	-		
Rw = 27 dB, Rw = 32 dB z ościeżnicą stalową do ścian kartonowo- gipsowych	60	644	2030	40 / 41 44 / 45	685	2058	596	2013	680	2058	706	-	2068	+10 / +5
	70	744			785		696		780		806	-		
	80	844			885		796		880		906	-		
	90	952			993		904		988		1014	-		
	100	1044			1085		996		1080		1106	-		
EI 60 z ościeżnicą drewnianą	60	668	2030	60 / 61	775	2090	628	2017	747	2077	858	-	2133	±10 / ±5
	70	768			875		728		847		958	-		
	80	868			975		828		947		1058	-		
	90	968			1075		928		1047		1158	-		
EI 60 z ościeżnicą stalową*	60	668	2030	60 / 61	700	2055	618	2011	678	2041	732	-	2068	±10 / ±5
	70	768			800		718		778		832	-		
	80	868			900		818		878		932	-		
	90	968			1000		918		978		1032	-		
EI30 PLUS, EI60 PLUS	60	720	2040	62	745	2065	660	2023	730	2057	780	-	2083	±10 / ±5
	70	820			845		760		830		880	-		
	80	920			945		860		930		980	-		
	90	1020			1045		960		1030		1080	-		
	100	1120			1145		1060		1130		1180	-		

Tabele wymiarów drzwi

DRZWI TECHNICZNE c.d.

TABELA 4

RODZAJ OŚCIEŻNICY	ROZMIAR	S _s	H _s	D _s	S _o	H _o	O _s	O _w	S _B	H _B	S _Z (6)	S _Z (8)	H _Z	T _{s/w}
EI30 PLUS, EI60 PLUS podwójne	90+30**	1423	2040	62	1445	2065	1363	2023	1431	2057	1483	-	2083	±10/±5
	90+40**	1523			1545		1463		1531		1583	-		
	90+50**	1623			1645		1563		1631		1683	-		
	90+60	1723			1745		1663		1731		1783	-		
	90+70	1823			1845		1763		1831		1883	-		
	90+80	1923			1945		1863		1931		1983	-		
	90+90	2023			2045		1963		2031		2083	-		
ENDURO	60	644	2030	40	675	2055	596	2016	656	2046	706	-	2071	±10 / ±5
	70	744			775		696		756		806	-		
	80	844			875		796		856		906	-		
	90	952			983		904		964		1014	-		
	100	1044			1075		996		1056		1106	-		
ENDURO z ościeżnicą wahadłową	60	618	2017	40	750	2085	638	2030	728	2075	728	-	2075	±10 / ±5
	70	718			850		738		828		828	-		
	80	818			950		838		928		928	-		
	90	918			1050		938		1028		1028	-		
4 klasa mechaniczna z ościeżnicą Kątową DUŻĄ do ścian murowanych	70	752	2030	40	783	2055	704	2016	764	2046	814	-	2071	±10 / ±5
	80	852			883		804		864		914	-		
	90	952			983		904		964		1014	-		
	100	1052			1083		1004		1064		1114	-		
4 klasa mechaniczna z ościeżnicą Kątową DUŻĄ do ścian kartonowo-gipsowych	70	752	2030	40	793	2055	704	2016	788	2046	814	-	2071	±10 / ±5
	80	852			893		804		888		914	-		
	90	952			993		904		988		1014	-		
	100	1052			1093		1004		1088		1114	-		
4 klasa mechaniczna z ościeżnicą stalową REGULOWANĄ	70	752	2030	40	798	2063	704	2016	778	2053	824	-	2076	±10 / ±5
	80	852			898		804		878		924	-		
	90	952			998		904		978		1024	-		
	100	1052			1098		1004		1078		1124	-		
4 klasa mechaniczna z ościeżnicą stalową PORTA SYSTEM	70	752	2030	40	784	2056	704	2016	754	2041	844	-	2086	±10 / ±5
	80	852			884		804		854		944	-		
	90	952			984		904		954		1044	-		
	100	1052			1084		1004		1054		1144	-		
Uniwersalne drzwi do pomieszczeń gospodarczych	70	715	2017	40***	760	2050	700	2018	739	2038	796	-	2066	±10 / ±5
	80	815			860		800		839		896	-		
	90	915			960		900		939		996	-		
Steel BASIC i Steel BASIC PLUS z ościeżnicą Kątową MAŁĄ PLUS	80	852	2030	40	857	2043 - Basic 2047 - Basic PLUS	804	2016	837	2033	914	-	2071 - Basic 2075 - Basic PLUS	±10/±5
	90	952			957		904		937		1014	-		
	100	1052			1057		1004		1037		1114	-		
INNOVO 37 dB z ościeżnicą PORTA SYSTEM	60	644	2030	44	680	2060	602	2016	650	2040	746	786	kątownik (6) / (8) 2088 / 2108	+20 / +10
	70	744			780		702		750		846	886		
	80	844			880		802		850		946	986		
	90	968			1005		926		974		1070	1110		
	100	1044			1080		1002		1050		1146	1186		
INNOVO 37 dB z ościeżnicą stalową	60	644	2030	44	675	2055	596	2013	656	2043	706	-	2068	+10 / +5
	70	744			775		696		756		806	-		
	80	844			875		796		856		906	-		
	90	968			1000		920		980		1030	-		
	100	1044			1075		996		1056		1106	-		
INNOVO 42 dB z ościeżnicą MDF	80	888	2047	62	990	2105	822	2021	966	2093	1068	1108	kątownik (6) / (8) 2144 / 2164	±10 / ±5
	90	988			1090		922		1066		1168	1208		
	100	1088			1190		1022		1166		1268	1308		
INNOVO 42 dB z ościeżnicą PORTA SYSTEM	80	888	2047	62	925	2075	822	2020	894	2056	990	1030	kątownik (6) / (8) 2104 / 2124	+20 / +10
	90	988			1025		922		994		1090	1130		
	100	1088			1125		1022		1094		1190	1230		
INNOVO 42 dB z ościeżnicą stalową	80	888	2047	62	890	2055	810	2015	870	2045	950	-	2085	±10/±5
	90	988			990		910		970		1050	-		
	100	1088			1090		1010		1070		1150	-		

*Stosując ościeżnicę PROJEKT (BIS i Premium) należy powiększyć otwór w murze S_s o 30 mm oraz wysokość H_o o 15 mm (tolerancja wyników ±10 mm / ±5 mm).

Pozostałe wymiary charakterystyczne profilu PROJEKT, patrz rysunek na stronie 206.

** Skrzydło bierne wyłącznie pełne (bez przeszklenia)

*** Grubość skrzydła mierzona na krawędziach pionowych (skrzydło bez wypełnienia, otwarte od strony zamykania).

Tabele wymiarów drzwi

DRZWI WEWNĘTRZNE WEJŚCIOWE

TABELA 5

RODZAJ OŚCIEŻNICY	ROZMIAR	S _s	H _s	D _s	S _o	H _o	O _s	O _w	S _b	H _b	S _z (6)	S _z (8)	H _z	T _{s/w}
AGAT, OPAL, GRANIT kl. C z ościeżnicą stalową**	80	844	2030*	40 / 41 44 / 45 48 / 49	876	2056	796	2016***	856	2046	906	-	2071	±10 / ±5
	90	952			986		904		964		1014	-		
	100	1044			1076		996		1056		1106	-		
EXTREME RC2, EXTREME RC 3 z ościeżnicą stalową**	80	844	2032	50	876	2056	796	2016***	856	2046	906	-	2071	+10 / +5
	90	968			1000		920		980		1030	-		
	100	1044			1076		996		1056		1106	-		
EXTREME RC 3 z ościeżnicą PS	80	844	2032	50	880	2060	802	2018***	850	2042	-	986	2110	+20 / +10
	90	968			1005		926		974		-	1110		
	100	1044			1080		1002		1050		-	1186		
EXTREME RC 4 z ościeżnicą stalową**	80	844	2032	54	880	2060	798	2016***	858	2046	908	-	2071	±10/±5
	90	968			1005		922		982		1032	-		
	100	1044			1080		998		1058		1108	-		
Steel SECURE	80	868	2040	54	900	2065	820	2025	880	2055	930	-	2080	±10/±5
	90	968			1000		920		980		1030	-		
	100	1068			1100		1020		1080		1130	-		

* dla Granita kl. C H_s=2032** Stosując ościeżnicę PROJEKT (BIS i Premium) należy powiększyć otwór w murze S_o o 30 mm oraz wysokość H_o o 15 mm (tolerancja wyników ±10 mm / ±5 mm).

Pozostałe wymiary charakterystyczne profilu PROJEKT, patrz rysunek na stronie 206.

*** Zastosowanie progu stalowego zmniejszy podany wymiar o 16 mm.

SYSTEMY PRZESUWNE

TABELA 6

	ROZMIAR	S _s	H _s	D _s	S _o (6)/(8)	H _o	O _s (6)/(8)	O _w	H _z	M _s (6)/(8)	M _o	B _o	T _{s/w}
System przesuwny PORTA	60	644	2030	40	680/-	2060	602/-	2016	2119	1413	103	60	+20 / +10
	70	744			780/-		702/-			1613			
	80	844			880/-		802/-			1813			
	90	944			980/-		902/-			2013			
	100	1044			1080/-		1002/-			2213			
System przesuwny ALU	60	744	2030	40	680/640	2060	602/ 560	2016	2114	1448	68	-	+20 / +10
	70	844			780/740		702/ 660			1648			
	80	944			880/840		802/ 760			1848			
	90	1044			980/940		902/ 860			2048			
	110	2 x 644			1220/1180		1145/ 1104			2452			
	130	2 x 744			1420/1380		1345/ 1304			2852			
	150	2 x 844			1620/1580		1545/ 1504			3252			
	170	2 x 944			1820/1780		1745/ 1704			3652			

	ROZMIAR	S _s	H _s	S _o *	H _o *	O _s	O _w	S _b	H _b	S _z (6)	S _z (8)	H _z (6)/(8)	S _c	H _c	T _{s/w}
System przesuwny KOMPAKT - pojedynczy	60	644	2030	660	2065	600	2018	654	2040	744	784	2090 /2110	1355	2130	+5 / +10
	70	744		760		700		844		884	1555				
	80	844		860		800		854		944	984		1755		
	90	944		960		900		954		1044	1084		1955		
	100	1044		1060		1000		1054		1144	1184		2155		
System przesuwny KOMPAKT - podwójny	2 x 60	644	2030	1265	2065	1214	2018	1258	2040	1358	1398	2090 /2110	2610	2130	+5 / +10
	2 x 70	744		1465		1414		1458		1558	1598		3010		
	2 x 80	844		1665		1614		1658		1758	1798		3410		
	2 x 90	944		1865		1814		1858		1958	1998		3810		
	2 x 100	1044		2065		2014		2058		2158	2198		4210		

* Dla Systemu przesuwne KOMPAKT wymiary S_o i H_o oznacza wymiar otworu w kasie stalowej do osadzenia ościeżnicy drewnopodobnej.*

** Przystosowany do skrzydła bezprzylgowego o grubości 40 mm

	ROZMIAR	S _s	H _s	D _s	H _o	O _s	O _w	S _b	H _b	S _z	H _z	S _c	H _c	T _{s/w}
System bezościeżnicowy	70	744	2030	40	2110	726	2036	823	2067	1560	2101	1580	2110	+10/+10
	80	844				826		923		1760		1780		
	90	944				926		1023		1960		1980		

Tabele wymiarów drzwi

SYSTEMY PRZESUWNE c.d.

TABELA 6

RODZAJ	ROZMIAR	S ₁	S ₂	H _s	D _s	S _o	H _o	M _s	T _{sw}
System przesuwny Porta BLACK podwójny	70+70	744	744	2090	40	1425	2060	4000	±10 /±5
	80+70	844	744			1525			
	80+80	844	844			1625			
	90+70	944	744			1625			
	90+80	944	844			1725			
	90+90	944	944			1825			
	100+70	1044	744			1725			
	100+80	1044	844			1825			
	100+90	1044	944			1925			
	100+100	1044	1044			2025			

ROZMIAR	S _s	H _s	D _s	S _o	H _o	M _s	T _{sw}	
System przesuwny BLACK*	70	744	2090	40	680	2060	2000	±10 /±5
	80	844			780			
	90	944			880			
	100	1044			980			
System przesuwny SLIDE	70	744	2200	40	680	2060	2010	±10 /±5
	80	844			780			
	90	944			880			
	100	1044			980			
System przesuwny EFEKT	90	944	2230	40	680	2060	1665	-10 /±50
	100	1044			780		1865	
	110	1144			880		2065	

DRZWI PORTA GLASS

TABELA 7

RODZAJ OŚCIEŻNICY	ROZMIAR	S _s	H _s	D _s	S _o	H _o	O _s	O _w	S _b	H _b	S _{z(6)}	S _{z(8)}	H _z	T _{sw}
PORTA SYSTEM	60	618	2016	8	680	2060	602	2016	646	2038	746	786	kątownik (6) / (8) 2088/2108	+20/+10
	70	718			702		746		846		886			
	80	818			802		846		986		986			
	90	918			902		946		1046		1086			
Stalowa Kątowa DUŻA (ściana muruwana)	60	618	2016	8	675	2055	596	2016	656	2046	706	–	2071	±10/±5
	70	718			696		756		806		–			
	80	818			796		856		906		–			
	90	918			896		956		1006		–			
Stalowa Kątowa DUŻA (ściana GK)	60	618	2016	8	685	2055	596	2016	680	2046	706	–	2071	+10/+5
	70	718			696		780		806		–			
	80	818			796		880		906		–			
	90	918			896		980		1006		–			
Stalowa REGULOWANA PS „na kant”	60	618	2016	8	700	2070	596	2016	679	2058	736	–	2086	-10/-5
	70	718			696		779		836		–			
	80	818			796		879		936		–			
	90	918			896		979		1036		–			
Stalowa Porta SYSTEM	60	618	2016	8	675	2055	596	2016	646	2041	736	–	2086	±10/±5
	70	718			696		746		836		–			
	80	818			796		846		936		–			
	90	918			896		946		1036		–			

*W przypadku zastosowania innego skrzydła niż PORTA BLACK, należy zmniejszyć wysokość otworu w murze o 60 mm.

Tabele wymiarów drzwi

DRZWI WEWNĄTRZLOKALOWE Z OŚCIEŻNICAMI DREWNIANYMI - WYSOKOŚĆ „220”
TABELA 8

RODZAJ OŚCIEŻNICZY	ROZMIAR	S _s	H _s	D _s	S _o	H _o	O _s	O _w	S _b	H _b	S _z (6)	S _z (8)	H _z	T _{SW}
z ościeżnicą PORTA SYSTEM	60	644	2230	40	680	2260	602	2216	646	2238	746	786	kątownik (6) / (8) 2288 / 2308	+20 / +10
	70	744			780		702		746		846	886		
	80	844			880		802		846		946	986		
	90	944			980		902		946		1046	1086		
	100	1044			1080		1002		1046		1146	1186		
	110	1144			1180		1102		1146		1246	1286		
z ościeżnicą PORTA SYSTEM ELEGANCE PORTA SYSTEM ELEGANCE 90 stopni	60	618	2217	40	690	2260	602	2216	646	2238	-	786	2308	+10 / +10
	70	718			790		702		746		-	886		
	80	818			890		802		846		-	986		
	90	918			990		902		946		-	1086		
	100	1018			1090		1002		1046		-	1186		
	z ościeżnicą PORTA SYSTEM z odwrotną przylgą*	60			639		2227		40		720	2280		
70	739	820	726	791	-	931								
80	839	920	826	891	-	1031								
90	939	1020	926	991	-	1131								
100	1039	1120	1026	1091	-	1231								

UWAGA: Wymiary S_z i H_z dla ościeżnic w okleinie naturalnej podano z tolerancją -1 mm / +3 mm.

* Wymiar zewnętrzny (po węższej stronie skrzydła) S_z i H_z identyczny jak wymiar drzwi z ościeżnicą PORTA System ELEGANCE.

DRZWI WEWNĄTRZLOKALOWE Z OŚCIEŻNICAMI STALOWYMI - WYSOKOŚĆ „220”
TABELA 9

RODZAJ OŚCIEŻNICZY	ROZMIAR	S _s	H _s	D _s	S _o	H _o	O _s	O _w	S _b	H _b	S _z	H _z	T _{SW}
z ościeżnicą Stalowa PORTA SYSTEM	60	644	2230	40	675	2255	596	2216	646	2241	736	2286	±10/±5
	70	744			775		696		746		836		
	80	844			875		796		846		936		
	90	944			975		896		946		1036		
	100	1044			1075		996		1046		1136		
z ościeżnicą Stalowa PORTA SYSTEM ELEGANCE*	60	618	2217	40	675	2255	596	2216	646	2241	736	2286	±10/±5
	70	718			775		696		746		836		
	80	818			875		796		846		936		
	90	918			975		896		946		1036		
	100	1018			1075		996		1046		1136		

* W przypadku gdy puszka zawiasu nie mieści się w świetle muru należy wykonać podkucie.

DRZWI WYSOKOŚĆ PODWYŻSZONA „220”

WYSOKOŚĆ „220” JEST DOSTĘPNA
W KOLEKCJACH:

- 4 ŻYWIŁY
- PORTA VECTOR
- PORTA ART DECO
- PORTA DESIRE
- PORTA OSLO
- NATURA OSLO
- NATURA CLASSIC
- NATURA LINE
- NATURA VECTOR

UWAGI:

- Tolerancja wymiarów zgodnie z PN: do 1 m: ±1 mm, powyżej 1 m: ±2 mm.

- Dostawki do drzwi przylgowych dostępne w naturalnej okleinie oferujemy w rozmiarze „40”, gdzie S_s=444, H_s=2030.

- Ościeżnice są zaprojektowane do postawienia na gotowej, wykończonej posadzce. W przypadku ościeżnic stalowych istnieje możliwość zamówienia ich w wersji wydłużonej o 30 mm do zalania w wylewce posadzki. Należy wówczas podane wymiary H_b i H_z powiększyć o 30 mm (poziom „-30”).

- Podany dla skrzydeł wewnętrznych w tabeli rozmiar skrzydła dotyczy zarówno skrzydeł przylgowych, jak i suwanych.

- PORTA SYSTEM zintegrowana z naswietłem górnym wymiary H_o, H_b i H_z +302 mm.

- Stosując ościeżnicę PROJEKT (BIS i Premium) należy powiększyć otwór w murze S_o o 30 mm oraz wysokość H_o o 15 mm (tolerancja wyników ±10 mm / ±5 mm).

■ PRZYKŁADY MONTAŻU - OŚCIEŻNICE MINIMAX

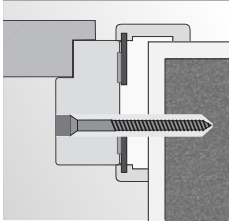

montaż na piankę i kotwy w ścianie murowanej

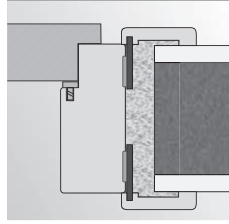

montaż na piankę w ścianie murowanej

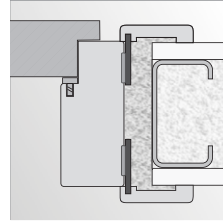

montaż na piankę w ścianie z płyty kartonowo-gipsowej

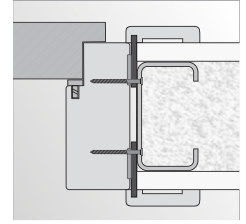

montaż na wkręty w ścianie z płyty kartonowo-gipsowej

■ PRZYKŁADY MONTAŻU - OŚCIEŻNICE KĄTOWE

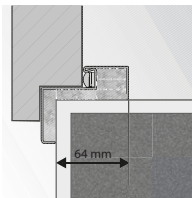

ościeżnica Kątowa MAŁA PLUS

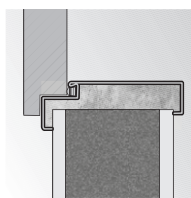

montaż bez dodatkowych elementów kotwiących

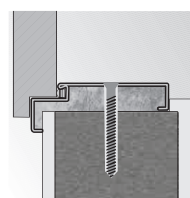

ościeżnica Kątowa DUŻA montaż na dyble

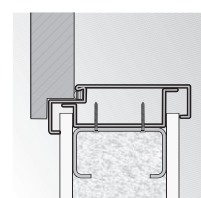

ościeżnica Kątowa DUŻA montaż na ścianie kartonowo-gipsowej

■ PRZYKŁADY MONTAŻU - OŚCIEŻNICE REGULOWANA, REGULOWANA PS „NA KANT”

ościeżnica Regulowana

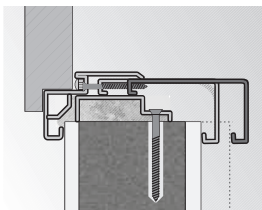

grubość muru zakres regulacji

ościeżnica Regulowana „na kant”

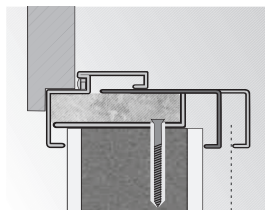

grubość muru zakres regulacji

■ PRZYKŁADY MONTAŻU - DRZWI HIDE

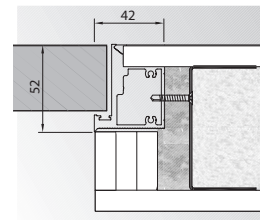

bezprzylgowe (otwierane na zewnątrz)

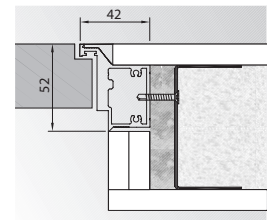

odwrotna przylga (otwierane do wewnątrz)

■ MODUŁ RETRO (Z OŚCIEŻNICĄ PORTA SYSTEM)

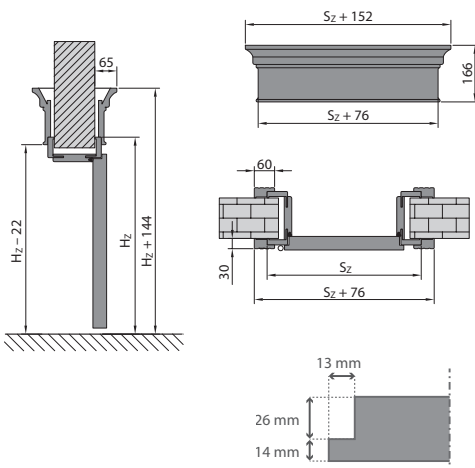

■ PRZYGOTOWANIE OTWORU DO ZAMONTOWANIA OŚCIEŻNICY BEZPRZYLGOWEJ

*środkowe wkcucie w ścianie, należy wykonać dla ościeżnicy z trzema zawiasami

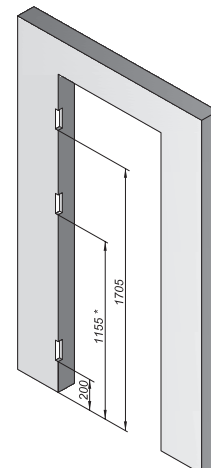

Klasyfikacja wykończeń / Próbki kolorów

SPRAWDŹ KLASYFIKACJĘ NASZYCH WYKOŃCZEŃ, WYBIERZ ODPOWIEDNI KOLOR DLA SIEBIE

STANDARD

Klasa podstawowa PORTA zapewnia możliwość długotrwałego użytkowania w gospodarstwach domowych.

PREMIUM

Klasa idealnie łącząca estetykę z gwarancją wysokiej jakości użytkowej, z sugerowanym przeznaczeniem do budynków mieszkalnych i biur.

EXTREME

Klasa, której parametry stanowią ochronę dla intensywnego użytkowania drzwi. Dedykowana jest do miejsc o dużym natężeniu ruchu.

STANDARD PLUS

Rozszerzona klasa STANDARD o podwyższonych parametrach ścieralności oraz odporności na wilgotność.

PREMIUM PLUS

Klasa łącząca funkcjonalność z elegancją wszędzie tam, gdzie drzwi bezpośrednio są narażone na długotrwałe działanie czynników zewnętrznych, z sugerowanym przeznaczeniem do budynków użyteczności publicznej.

Lakier Standard

1 warstwa lakierowania bezpiecznego dla alergików, małych dzieci i środowiska.

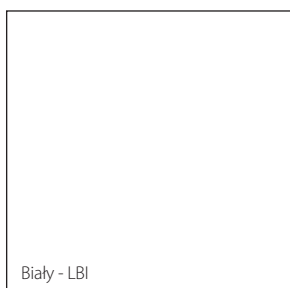

Lakier UV Standard

2 warstwy lakierowania utwardzone UV, posiada właściwości jak Lakier Standard i dodatkowo trwałość koloru dzięki utwardzeniu UV.

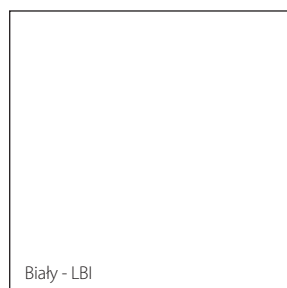

Wykończenie dostępne w kolekcji PORTA FACTOR.

Lakier UV Premium

3 warstwy lakierowania utwardzone UV, posiada właściwości jak Lakier UV Standard i dodatkowo satynową gładkość oraz wysoką odporność na ścieranie, zarysowania, zabrudzenia, a także łatwość utrzymania w czystości.



Okleina Lakierowana Premium

Okleina, która jest alternatywą dla produktu lakierowanego. Doskonale odzwierciedla właściwości powłoki lakierowanej. Posiada warstwę lakierniczą - materiał bazowy, który po odpowiednim przetworzeniu jest lakierowany, zapewniając haptkę zbliżoną do lakieru.

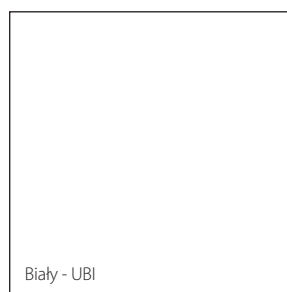

Lakier UV Premium Plus

Najbardziej trwały lakier w ofercie PORTA. Ma on właściwości Lakieru UV Premium, natomiast dzięki zastosowaniu specjalnej technologii nanoszenia lakieru, uzyskaliśmy efekt satynowo gładkiej powierzchni bez widocznych porów. Dodatkowo, zastosowanie technologii utwardzania koloru światłem UV sprawia, że to wykończenie jest chronione przed odciskami palców, tzw. efekt antifinger.

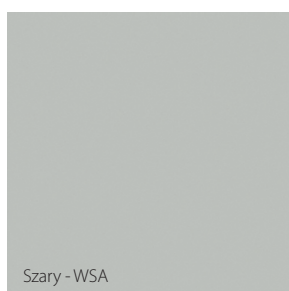

Kolor biały zbliżony do RAL 9003
Kolor szary zbliżony do RAL 7035

W związku z użyciem różnych materiałów i technologii wykończenia do pokrycia skrzydła i ościeżnicy, może wystąpić niewielka różnica kolorystyczna między nimi.

PORTA przykłada najwyższą wagę do dokładnego dopasowania kolorystycznego proponowanych zestawów drzwiowych, jednak ze względów technologicznych lub materiałowych mogą występować niewielkie różnice pomiędzy ich elementami.

Okleina Portadecor

Ten rodzaj wykończenia stanowi doskonałe połączenie ceny, parametrów użytkowych oraz szerokości dostępnej oferty. Powierzchnia okleiny jest wykończona lakierem. Charakteryzuje go gładka powierzchnia z nadrukiem.

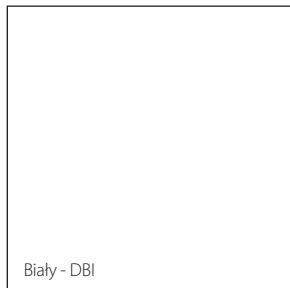

Kolor Fjord zbliżony do NCS: S 3010-B50G
Kolor Oliwka zbliżony do NCS: S 6010-G10Y

** wykończenie dostępne wyłącznie w wybranych produktach

Okleina Super Matt

Ten rodzaj wykończenia to folia PP, czyli folia polipropylenowa, która charakteryzuje się podwyższoną odpornością na ścieranie, czy zarysowania. Równocześnie nadaje drzwicom jedwabście gładką strukturę.

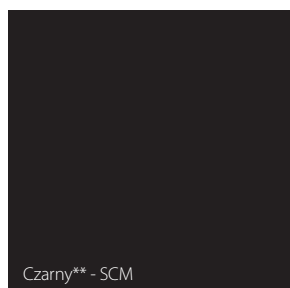

** wykończenie dostępne w wybranych produktach

Okleina Lakierowana Matt

Okleinę charakteryzuje wyjątkowa trwałość, gładkość powierzchni, oraz niska porowatość. Dodatkowym jej atutem jest ochrona przed odciskami palców, tzw. powłoka antifinger, która znacząco wpływa na jakość eksploatacji drzwi w tym wykończeniu w życiu codziennym.

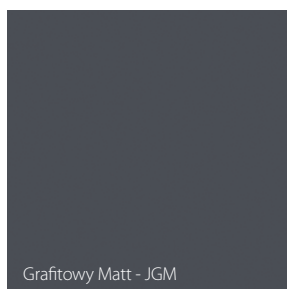

Kolor Szary Platynowy Matt zbliżony do RAL 7037 / NCS S5502-G

Kolor Grafitowy Matt zbliżony do RAL 7024 / NCS S8000-N

Kolor Kaszmir Matt zbliżony do NCS S2005-Y50R / S2005-Y60R

PORTA przykładą najwyższą wagę do dokładnego dopasowania kolorystycznego proponowanych zestawów drzwiowych, jednak ze względów technologicznych lub materiałowych mogą występować niewielkie różnice pomiędzy ich elementami.

Próbki kolorów

Okleina Portasynchro 3D

Wykończenie o charakterystyce wykończenia Portadecor z dodatkowym efektem optycznym, odzwierciedla strukturę drewna i nadaje mu efekt trójwymiarowości.

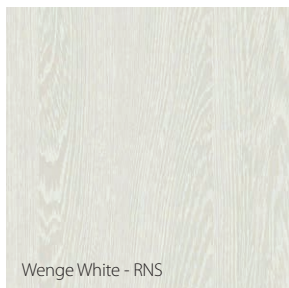

Wenge White - RNS



Sosna Norweska - RSN



Sosna Andersen - RSD



Akacja Srebrna - RAS



Akacja Miodowa - RAM

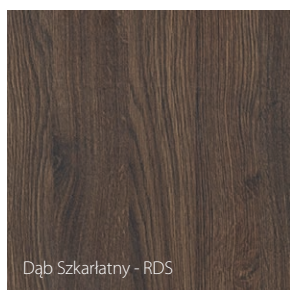

Dąb Szkarłatny - RDS

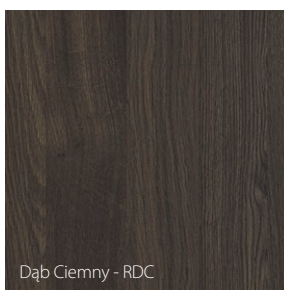

Dąb Ciemny - RDC

PORTA przykłada najwyższą wagę do dokładnego dopasowania kolorystycznego proponowanych zestawów drzwiowych, jednak ze względów technologicznych lub materiałowych mogą występować niewielkie różnice pomiędzy ich elementami.

Okleina Portaperfect 3D

Wykończenie o wysokiej jakości powierzchni, odwzorowuje rysunek drewna z efektem 3D, który czuć pod palcami.

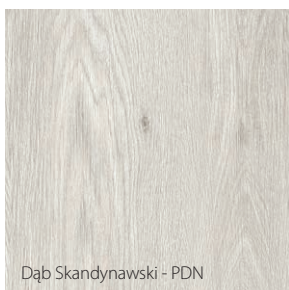

Dąb Skandynawski - PDN



Dąb Syberyjski - PDY



Buk Skandynawski - PUA

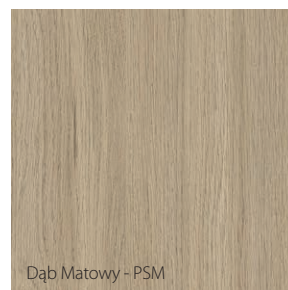

Dąb Matowy - PSM



Dąb Klasyczny - PDL

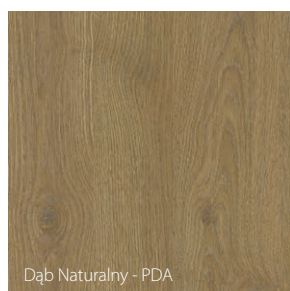

Dąb Naturalny - PDA



Dąb Craft Złoty - PDB



Dąb Mauvella - PDM

NOWOŚĆ

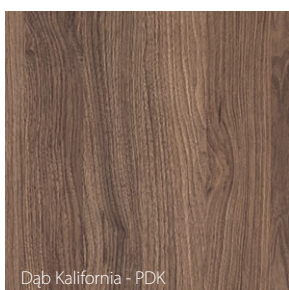

Dąb Kalifornia - PDK

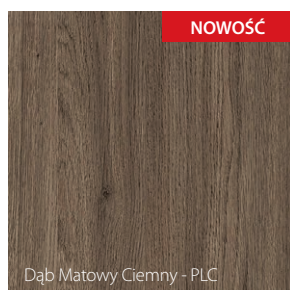

Dąb Matowy Ciemny - PLC

NOWOŚĆ

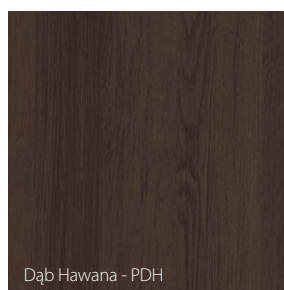

Dąb Hawana - PDH

Okleina Portalamino

To rodzaj trwałego, elastycznego laminatu, który wizualnie oraz w dotyku odzwierciedla strukturę drewna. Do dodatkowego zabezpieczenia jego powierzchni jest zastosowana technologia laminacji, która wpływa na trwałość.



Płyta Gladstone/Halifax

Bardzo wytrzymałe i niezwykle trwałe wykończenie - wysoko skompresowana płyta z bardzo drobną strukturą włókien. Dzięki swojej dużej gęstości gwarantuje wysoką odporność na uderzenia, ścieranie i zarysowania.

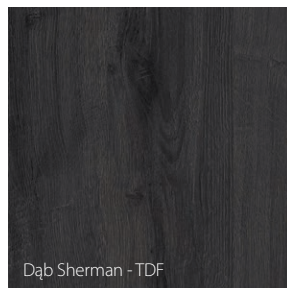
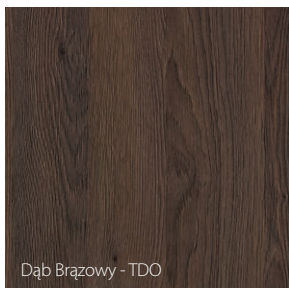
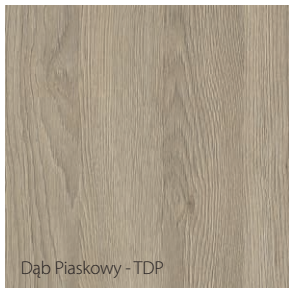

Blacha Stalowa Laminowana PVC

Blachy stalowe i folia dekoracyjna mogą imitować drewno naturalne lub nowoczesne struktury. Sugerowanym przeznaczeniem tego rozwiązania są miejsca bezpośrednio narażone na długotrwałe działanie czynników zewnętrznych.

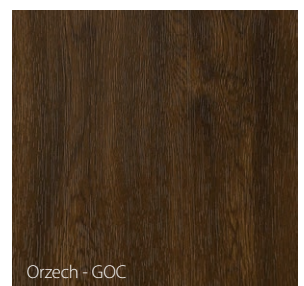
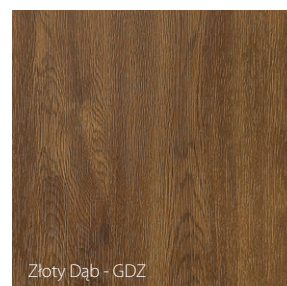

Próbki kolorów

Laminat CPL HQ 0,2 ◆◆◆◆◆◆

Laminat HPL i CPL 0,7 ◆◆◆◆◆◆

Laminaty charakteryzują się wysoką odpornością na zarysowania, uderzenia, ścieranie oraz zadrapania. Dzięki nadrukowi ze strukturą, produkty z tą powierzchnią posiadają dodatkowo efekt haptyczny. Laminat CPL HQ 0,2 może być stosowany na skrzydłach i ościeżnicach, laminat HPL i CPL HQ 0,7 ze względu na wysoką twardość może być stosowany wyłącznie na skrzydłach. Laminaty składają się z warstwy dekoracyjnej zaimpregnowanej w żywicach oraz warstwy podkładowej nadającej elastyczność.

GRUPA I

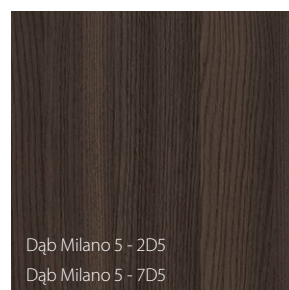
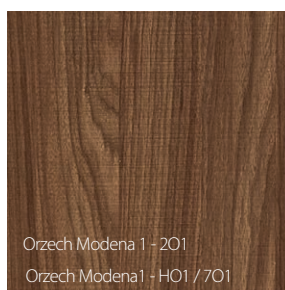
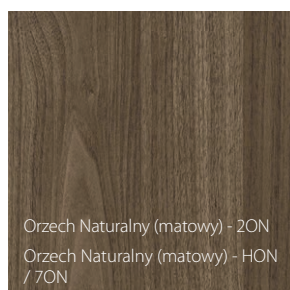
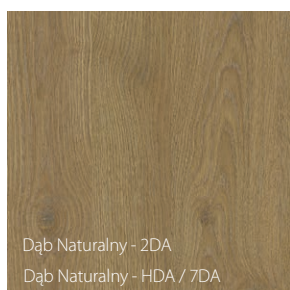
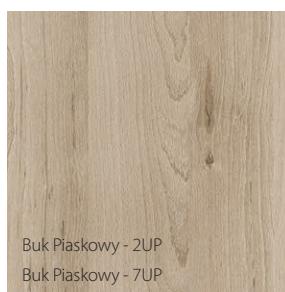
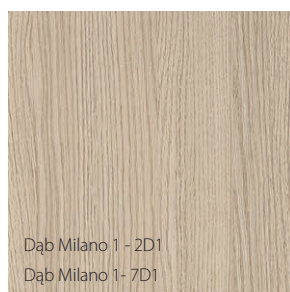
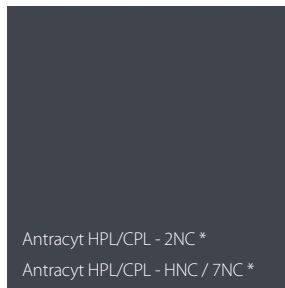

GRUPA II

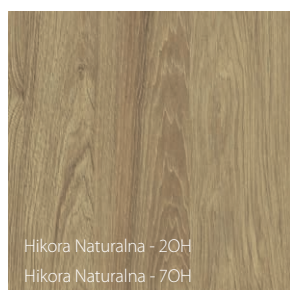
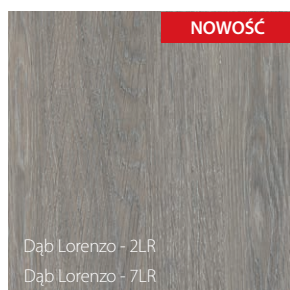
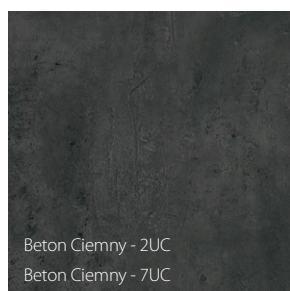
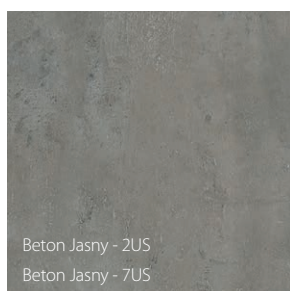

Charakterystyka oklein HPL i CPL na www.PORTA.com.pl/dm/charakterystykaHPLCPL.pdf
* oznaczenie HPL/CPL wprowadzono z uwagi na dedykowaną farbę proszkową Antracyt HPL/CPL



Okleina Naturalna

Okleina Naturalna Dąb, Jesion, Orzech oraz Dąb Matowy to unikatowe wykończenia w naszej ofercie, ponieważ naturalne kolory wymienionych kolorów są wyłącznie lakierowane ekologicznym lakierem UV. Pełna prezentacja naturalnego koloru drewna oraz głębi jego usłojenia, szlachetnie nawiązuje do natury.



Jesion - KJ1



Dąb 1 - ND1/KD1



Dąb Matowy * - NSM



Orzech - KO1



* wykończenie dostępne wyłącznie w kolekcji 4 Żywioty - ZIEMIA i PORTA HIDE

Okleina Naturalna Select

Okleina Naturalna Select - to specjalnie przygotowana i wyselekcjonowana okleina naturalna charakteryzująca się dużą powtarzalnością rysunku usłojenia i koloru wybarwienia. Produkty wykonane w tego rodzaju pokryciu spełniają wysokie normy jakościowe.

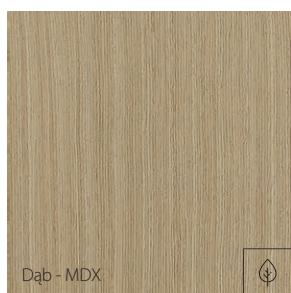

Dąb - MDX

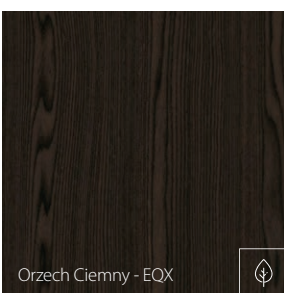

Orzech Ciemny - EQX

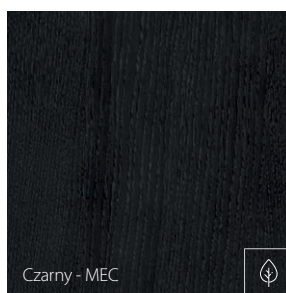

Czarny - MEC



KOLOR CZARNY
PORÓWNYWALNY DO RAL 9017

Okleina Naturalna Dąb Satin

Te okleiny charakteryzują się różnorodnością kolorystyki, rysunku usłojenia, występujących skrętów włókien, itp. Ich charakter wynika z naturalnego środowiska wzrastania drzewa, z warunków klimatycznych i siedliskowych występujących w obrębie tego samego gatunku biologicznego. Jej kolor uzyskiwany jest z wykorzystaniem technologii wybarwienia i późniejszego lakierowania ekologicznym, bezbarwnym lakierem. Występuje w dwóch odmianach: pasiaku, który ma jednolity rysunek słoju drewna oraz kwiecie (flader), który ma naturalny, wyraźny i wzorzysty rysunek słoju drewna.



Dąb Biały - NBI / KBI



Dąb Jasny - NDJ / KDJ



Dąb Winchester - NDE / KDE

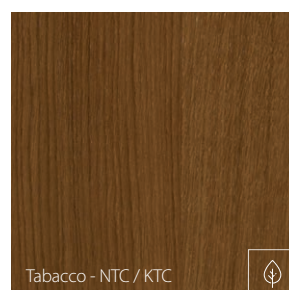

Tabacco - NTC / KTC

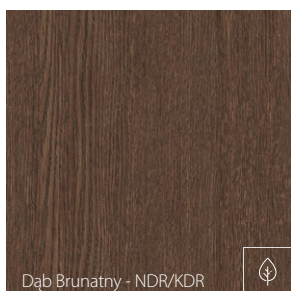

Dąb Brunatny - NDR / KDR

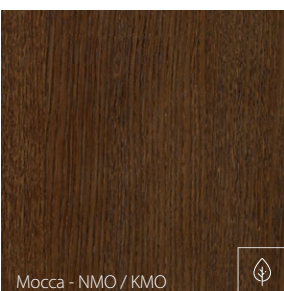

Mocca - NMO / KMO

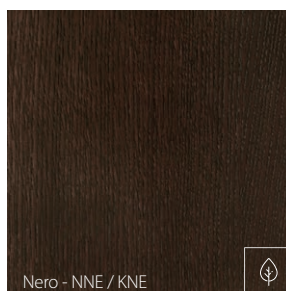

Nero - NNE / KNE



KOLOR BIAŁY
PORÓWNYWALNY DO RAL 9016

Wzór okleiny uzyskuje się poprzez właściwą selekcję drewna oraz odpowiednią obróbkę liści okleiny i technikę ich składania.
Symbolika kolorów:
N – okleina w wersji „pasiak”
K – okleina w wersji „kwiat”

Specyfiką okleiny naturalnej jest możliwość wystąpienia różnic w usłojeniu i wybarwieniu. Różnice te nie mogą być podstawą uznania reklamacji. PORTA przykłada najwyższą wagę do dokładnego dopasowania kolorystycznego proponowanych zestawów drzwiowych, jednak ze względów technologicznych lub materiałowych mogą występować niewielkie różnice pomiędzy ich elementami.

Próbki kolorów

Farba Poliesterowa Premium

Skład farby to żywica lub mieszanina żywic w odpowiedniej proporcji, pigmenty i wypełniacze oraz dodatki uszlachetniające. Po pomalowaniu farbą elementy są nagrzewane, w rezultacie farba proszkowa ulega stopieniu, dając trwałą powłokę.

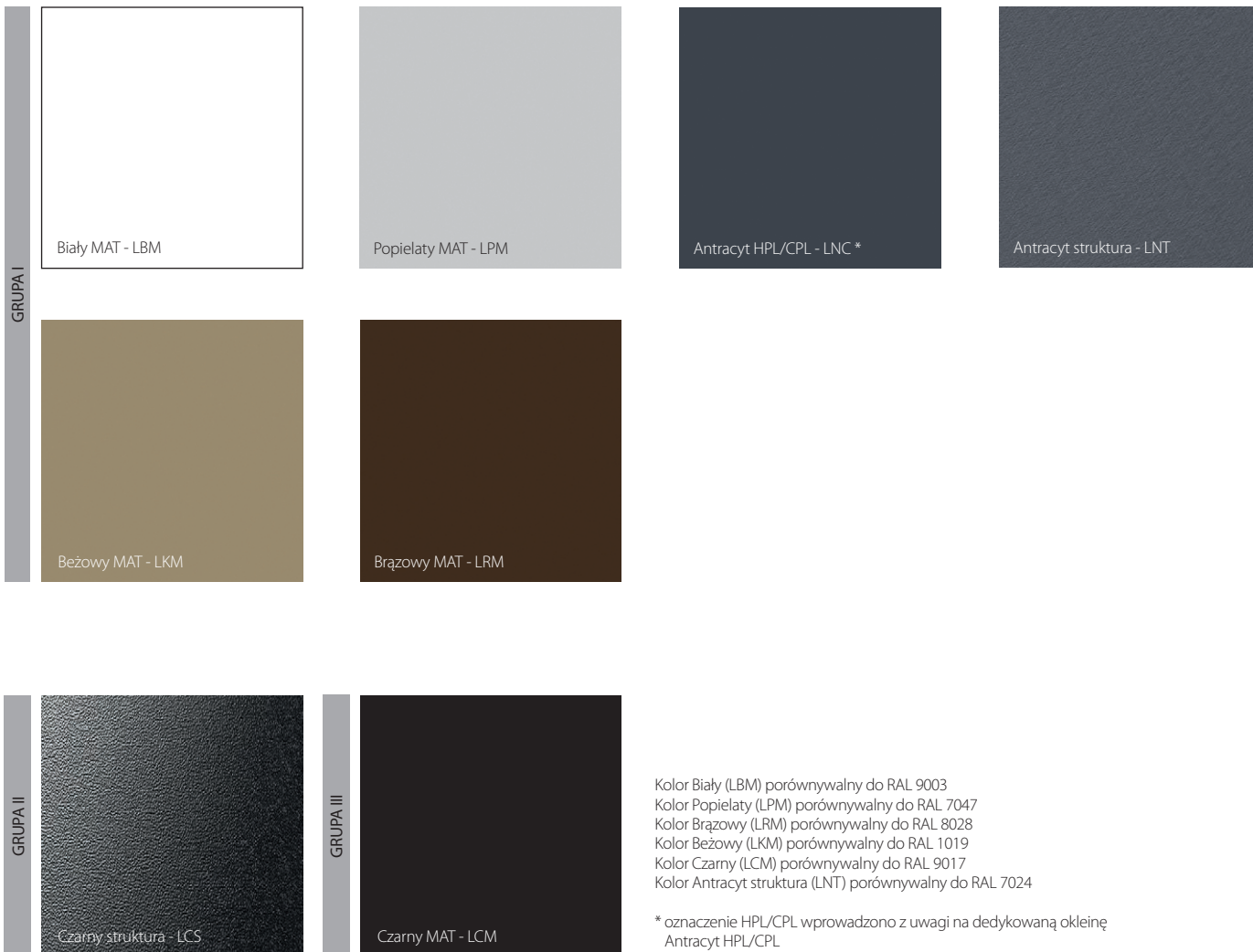

Blacha Powlekana

Stal ocynkowana pokryta powłoką organiczną na bazie żywic poliestrowych. Bardzo popularne rozwiązanie, estetyczne i trwałe.



Z uwagi na charakter stosowanego materiału, kolorystyka produktów jest zbliżona do podanych z palety RAL.

Kolor Biały porównywalny do RAL 9010 /
Kolor Popielaty porównywalny do RAL 7035
Kolor Antracyt porównywalny do RAL 7024

PORTA przykładą najwyższą wagę do dokładnego dopasowania kolorystycznego proponowanych zestawów drzwiowych, jednak ze względów technologicznych lub materiałowych mogą występować niewielkie różnice pomiędzy ich elementami.

Blacha Ocynkowana ◆◆◆◆◇◇

Jest zabezpieczona przed korozją poprzez nałożenie warstwy cynku. Powłoka cynkowa chroni stal przez wiele lat i nie wymaga konserwacji, co umożliwia jej stosowanie w najbardziej wymagających warunkach, narażonych na agresywne działania czynników środowiska, w tym głównie na korozję.

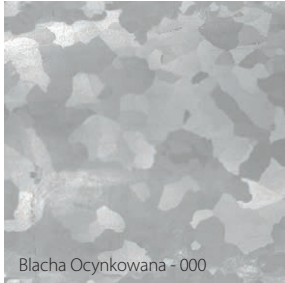

Stal Nierdzewna ◆◆◆◆◆◆

Doskonały surowiec o specjalnych właściwościach fizykochemicznych. Jej główną cechą jest niezwykła odporność na korozję oraz szkodliwe działanie kwasów. Dzięki tej właściwości może być ona wykorzystywana w środowisku agresywnym. Istotnym czynnikiem, odpowiadającym za popularność tego materiału w przemyśle, jest odporność, jaką wykazuje w kontakcie z wysokimi temperaturami.



Farba Podkładowa ◆◆◆◆◇◇

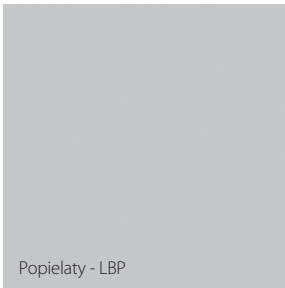

RODZAJE PRZESZKLEŃ

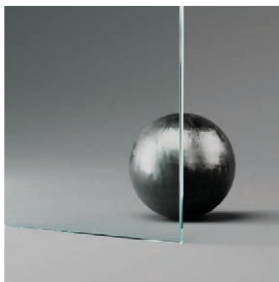

Szyba przezroczysta

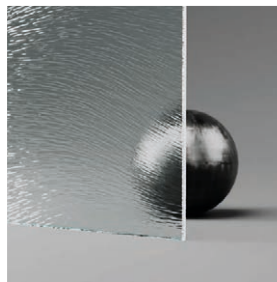

Szyba "chinchilla"

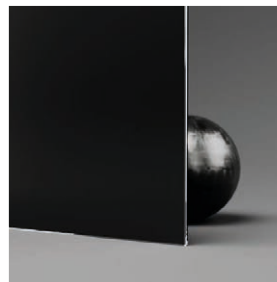

Szyba czarna

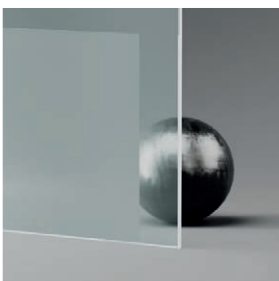

Szyba "ramka" matowa

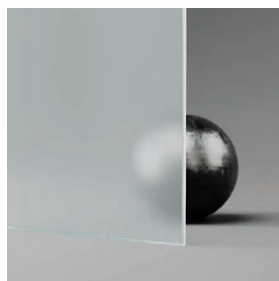

Szyba matowa

PORTA przykłada najwyższą wagę do dokładnego dopasowania kolorystycznego proponowanych zestawów drzwiowych, jednak ze względów technologicznych lub materiałowych mogą występować niewielkie różnice pomiędzy ich elementami.

Skanuj QR kod
i dowiedz się więcej
o szybach



Drzwi stalowe zewnętrzne PORTA THERMO



PORTA THERMO, model G.2, kolor Woodec Dąb Turner i naświetla



Skanuj QR kod
i poznaj naszą nową kolekcję
drzwi zewnętrznych

PORTA 
THERMO

Skontaktuj się z nami

→ Chcesz kupić i zamontować drzwi PORTA?

Współpracujemy z największą na rynku SIECIĄ SPRZEDAŻY, możesz nas znaleźć w blisko 2000 punktach, dzięki czemu **jesteśmy naprawdę blisko Ciebie**.



Wejdź na **www.porta.com.pl** i znajdź odpowiedni Punkt Sprzedaży lub Autoryzowanego Montera drzwi.



Zadzwoń do nas – 585 858 056 odpowiemy na wszystkie Twoje pytania oraz pomożemy Ci wybrać i zamówić drzwi.

KONTAKT DLA ARCHITEKTÓW
587 282 863 / architekt@porta.com.pl

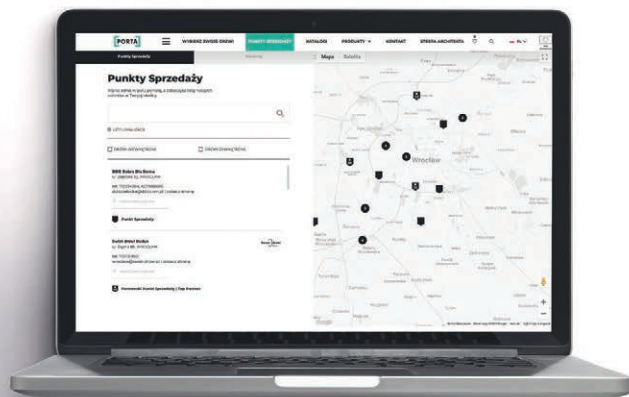

→ Jesteś sprzedawcą lub inwestorem?

Sprzedawco, w systemie zamówień znajdziesz numer telefonu do opiekuna dedykowanego dla Twojego regionu. Nasi specjaliści są do Twojej dyspozycji.

Potrzebujesz bezpośredniego kontaktu do Szefa Rozwoju Sprzedaży Inwestycyjnej lub Kierownika Rozwoju Sprzedaży Detalicznej? Wybierz kontakt:

OBSŁUGA INWESTYCJI

- 1 603 952 003 zachodnio-pomorskie, pomorskie, warmińsko-mazurskie, podlaskie
- 2 601 994 396 lubuskie, wielkopolskie, kujawsko-pomorskie, łódzkie
- 3 782 623 138 dolnośląskie, opolskie, małopolskie, śląskie
- 4 601 994 399 mazowieckie, świętokrzyskie, podkarpackie, lubelskie



OBSŁUGA DETALU

- 1 885 960 271 pomorskie, warmińsko-mazurskie, mazowieckie, podlaskie
- 2 601 994 392 zachodnio-pomorskie, wielkopolskie, kujawsko-pomorskie
- 3 723 331 531 lubuskie, dolnośląskie, opolskie, łódzkie
- 4 601 994 394 śląskie, małopolskie, świętokrzyskie, podkarpackie, lubelskie



Niniejszy katalog produktów nie stanowi zapewnienia, w szczególności w rozumieniu art. 556(1) par.1 pkt 2) lub 556(1) par. 2 Kodeksu cywilnego. **Firma PORTA KMI POLAND S.A. zastrzega sobie prawo wprowadzenia (bez uprzedzenia) zmian parametrów technicznych, wyposażenia, cen, warunków wydłużonej gwarancji oraz specyfikacji produktów.** Wszystkie ceny, zawarte w niniejszym Katalogu, stanowią średnie rynkowe ceny detaliczne produktów, określone na podstawie wybranej próbki transakcji dokonywanych przez dealerów i Autoryzowane Punkty Sprzedaży (APS). Ceny w Katalogu podane są w PLN. Niniejszy Katalog nie ustala cen odsprzedaży, zaś poszczególni dealerzy i APS indywidualnie określają ceny produktów PORTA, w związku z czym ceny sprzedaży mogą się różnić w poszczególnych punktach sprzedaży. **Zawarte informacje są aktualne w chwili ukazania się niniejszej publikacji. Wszystkie poprzednie cenniki dotyczące tego samego asortymentu tracą ważność.**

UWAGA! Ze względu na użytą technikę druku kolor prezentowanego produktu może różnić się od oryginału.

PORTA KMI POLAND S.A. ul. Szkolna 54, 84-239 Bolszewo

Siedziba: Polska, woj. pomorskie, powiat wejherowski, miejscowość Bolszewo

Sąd Rejonowy Gdańsk-Północ w Gdańsku VIII Wydział Gospodarczy Krajowego Rejestru Sądowego,
Nr KRS: 0000 838 758, NIP: 585 000 62 04 Kapitał zakładowy: 125.704.899 zł. w całości opłacony.



Jesteśmy wiodącym producentem drzwi w Europie
od ponad 30 lat

Dlaczego PORTA?

TWORZYMY MOŻLIWOŚCI

w domach naszych Klientów w **43 krajach na 6 kontynentach**

daje nam to niezliczoną ilość rozwiązań i opcji,
a w ofercie standardowej znajdziesz aż:

6

posiadamy
fabryk

z nowoczesnym
parkiem maszynowym
/ produkujemy

1 700 000
produktów rocznie

91 kolekcji
w ponad **100 kolorach**

zaprojektowanych

z myślą o potrzebach Klientów

CX DESIGN
TEAM

bliska jest nam idea produkcji
w zgodzie z NATURĄ, dlatego

dbamy
o środowisko



posiadamy Certyfikaty: FSC i EPD

5 400

każdego roku
badamy
par drzwi

potwierdzając jakość i trwałość
naszych produktów



stworzyliśmy

1 w Polsce

centrum szkolenia monterów

Akademia Dobrego Montażu PORTA

POZNAJ NAS

Skanuj QR kod
/ zobacz film o nas



YouTube/film o PORTA