



KATALOG  
ONLINE



W systemach Complete by Leon każde z rozwiązań jest zgodne z aktualnie obowiązującymi trendami w aranżacji wnętrz. Ościeżnice ukryte, kasety do drzwi chowanych w ścianie i systemy przesuwne naścienne dostosowane są do skrzydeł o grubości 40 mm.

System Complete' 40 został zaprojektowany tak, aby w jednym pomieszczeniu, zachowując jego nowoczesny charakter, można było w sposób spójny zastosować jeden, dwa lub trzy systemy. To kompletne zestawy w standardowych wymiarach. W skład Complete' 40 wchodzi aluminiowa ościeżnica niewidoczna, kasetka lub system przesuwny oraz skrzydło i opcjonalnie okucia renomowanych firm. Ościeżnica może być surowa, anodowana na srebrno lub lakierowana na biało, a blenda systemu przesuwnego – anodowana na srebrno lub lakierowana na biało. Skrzydło o grubości 40 mm może być pełne lub posiadać wypełnienie typu „plaster miodu”. System Complete PVC' 40 oraz system Complete Easy' 40 to kompletne zestawy złożone z ościeżnicy ukrytej oraz skrzydła pełnego lub z wypełnieniem typu „plaster miodu”. Skrzydła są surowe, przygotowane do malowania farbą ścienną lub biało. Ościeżnica PVC jest wykonana z tworzywa. Może być surowa, przygotowana do malowania lub biało. Można ją również pokryć farbą ścienną. Ościeżnica Easy to aluminiowa ościeżnica ukryta w opcji surowej, przygotowanej do malowania lub lakierowana na biało.

Akcesoria Complete to: klamka, pochwyt z naporstkiem, próg samoopadający, podcięcie wentylacyjne lub rekuperacyjne - w zależności od rodzaju systemu.

Podczas przygotowywania katalogu dłożono należytej staranności, aby informacje w nim zawarte były w pełni aktualne. Jednakże niektóre dane w prezentowanym materiale mogą okazać się nieścisłe ze względu na zmiany produkcyjne lub konstrukcyjne dokonane już po jego publikacji. Przed złożeniem zamówienia należy zasięgnąć aktualnej informacji u Regionalnego Przedstawiciela Handlowego lub w biurze handlowym. Producent zastrzega sobie prawo dokonywania w dowolnym czasie i bez uprzedzenia zmian cen, kolorów i parametrów technicznych produktów. Warianty wykończeń mogą różnić się od pokazanych na zdjęciach. Katalog i niniejsze informacje nie stanowią oferty w rozumieniu prawa i są publikowane jedynie dla celów informacyjnych. Niniejszy katalog anuluje wszystkie jego poprzednie wersje. Ceny i specyfikacje mogą ulec zmianie bez uprzedniego powiadomienia.

DATA WPROWADZENIA ULÓTKI: 1.01.2024

<b>04</b>	Budowa systemu'40
<b>05</b>	Standard'40
<b>06</b>	White 9003'40
<b>07</b>	Karty techniczne'40
<b>10</b>	Budowa systemu PVC'40
<b>11</b>	PVC Standard'40
<b>12</b>	PVC White 9003'40

<b>13</b>	Karty techniczne PVC'40
<b>14</b>	Budowa systemu Easy'40
<b>15</b>	Easy Standard'40
<b>16</b>	Easy White 9003'40
<b>17</b>	Karty techniczne Easy'40
<b>18</b>	Akcesoria

## ALUMINIOWY KĄTOWNIK

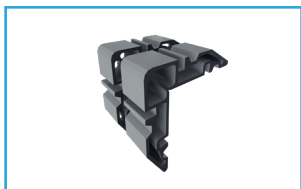

## ALUMINIOWA OŚCIEŻNICA UKRYTA



WEWNĘTRZNA - ZABUDOWA MUR/G-K

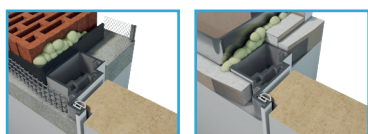

ZEWNĘTRZNA - ZABUDOWA MUR/G-K

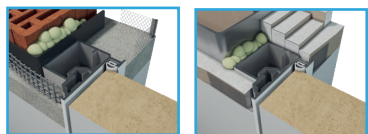

MOŻLIWE WYKOŃCZENIA OŚCIEŻNICY:



SUROWA

RAL 9003

ANODA  
NATURALNA

## SYSTEM ANTYWYPACZENIOWY OPCJONALNIE

ZAPEWNIĄ STABILNOŚĆ SKRZYDŁA  
I ZAPOBIEGA WYPACZENIOM



## ZAWIASY UKRYTE



## SKRZYDŁO DRZWIOWE

SKRZYDŁO O GRUBOŚCI 40 MM



SKRZYDŁO STANDARD  
„PLASTER MIODU”

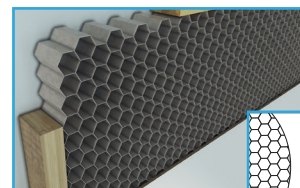

SKRZYDŁO STANDARD PLUS  
SKRZYDŁO PEŁNE



MOŻLIWE WYKOŃCZENIA SKRZYDŁA:



IMPREGNOWANE

RAL 9003 MAT

## ZAMEK

ZAMEK MAGNETYCZNY



# Complete Standard'40 40

PRZYGOTOWANE DO MALOWANIA  
LUB TAPETOWANIA



## MODUŁY

70 80 90



ZAMEK AGB I ZAWIAS  
Z NAKŁADKĄ  
OPCJONALNIE

## KOMPLETACJA

### DRZWI UKRYTE

- OŚCIEŻNICA ALUMINIOWA SUROWA (W ZESTAWIE LAKIER PODKŁADOWY)
- SKRZYDŁO DRZWIOWE: STANDARD - WYPEŁNIENIE „PLASTER MIODU” STANDARD PLUS - PEŁNE, PRZYSTOSOWANE DO MALOWANIA FARBAMI ŚCIENNYMI LUB TAPETOWANIA\*
- SZTYWNA I WYTRZYMAŁA KONSTRUKCJA SKRZYDŁA O GRUBOŚCI 40 MM
- 2 SZARE ZAWIASY UKRYTE SIMONSWERK AN 140 3D (OPCJONALNIE 3)
- BLACHA ZACZEPOWA CHROM SATYNA
- ZAMEK MAGNETYCZNY BONAITI CHROM SATYNA
- KOMPLET MONTAŻOWY
- SZARA USZCZELKA
- KLAMKA RENOMOWANEJ WŁOSKIEJ FIRMY OPCJONALNIE

\*TAPETOWANIE TYLKO NA SKRZYDŁACH PEŁNYCH

WYSOKOŚĆ SKRZYDŁA ZEWN. 2020/WEWN. 2030 MM

### KASETA

- KASETA ALUMINIOWA
  - SKRZYDŁO DRZWIOWE: STANDARD - WYPEŁNIENIE „PLASTER MIODU” STANDARD PLUS - PEŁNE, PRZYSTOSOWANE DO MALOWANIA FARBAMI ŚCIENNYMI. SKRZYDŁO MUSI BYĆ ZAMONTOWANE PRZED CAŁKOWITĄ ZABUDOWĄ KASETY. PO ZABUDOWIE NADPROŻA I ODBÓJNICZY NIE DA SIĘ GO WYJĄĆ.
  - CICHE ŁOŻYSKOWANE WÓZKI O NOŚNOŚCI DO 110 KG
  - GRUBOŚĆ ŚCIANY G-K 100 MM LUB 125 MM
  - KOMPLET MONTAŻOWY
  - SZARA USZCZELKA
  - POCHWYT Z NAPARSTKIEM RENOMOWANEJ WŁOSKIEJ FIRMY OPCJONALNIE
- WYSOKOŚĆ SKRZYDŁA 2045 MM



### KLAMKA LUB POCHWYT Z NAPARSTKIEM OPCJONALNIE



ANIMACJA  
MONTAŻU NA  
LEON.EU



#### KOLORY:

CHROM SATYNA / CHROM BŁYSZCZĄCY  
CZARNY MAT / BIAŁY MAT

WARIANTY KOLORYSTYCZNE OKUĆ STR. 18

# Complete White 9003'40

# 40



## MODUŁY

70 80 90



ZAMEK AGB I ZAWIAS  
Z NAKŁADKĄ  
OPCJONALNIE

## KOMPLETACJA

### DRZWI UKRYTE

- OŚCIEŻNICA ALUMINIOWA LAKIEROWANA NA BIAŁO (RAL 9003)
- SKRZYDŁO DRZWIOWE: STANDARD - WYPEŁNIENIE „PLASTER MIODU” STANDARD PLUS - PEŁNE, LAKIEROWANE NA BIAŁY MAT (RAL 9003)
- SZTYWNA I WYTRZYMAŁA KONSTRUKCJA SKRZYDŁA O GRUBOŚCI 40 MM
- 2 BIAŁE ZAWIASY UKRYTE SIMONSWERK AN 140 3D (OPCJONALNIE 3)
- BIAŁA REGULOWANA BLACHA ZACZEPOWA
- BIAŁY ZAMEK MAGNETYCZNY BONAITI
- KOMPLET MONTAŻOWY
- BIAŁA USZCZELKA
- KLAMKA RENOMOWANEJ WŁOSKIEJ FIRMY OPCJONALNIE

WYSOKOŚĆ SKRZYDŁA ZEWN. 2020/WEWN. 2030 MM

### KASETA

- KASETA ALUMINIOWA Z BIAŁĄ ODBOJNICĄ
  - SKRZYDŁO DRZWIOWE: STANDARD - WYPEŁNIENIE „PLASTER MIODU” STANDARD PLUS - PEŁNE, LAKIEROWANE NA BIAŁY MAT (RAL 9003). SKRZYDŁO MUSI BYĆ ZAMONTOWANE PRZED CAŁKOWITĄ ZABUDOWĄ KASETY. PO ZABUDOWIE NADPROŻA I ODBOJNICY NIE DA SIĘ GO WYJĄĆ.
  - CICHE ŁOŻYSKOWANE WÓZKI O NOŚNOŚCI DO 110 KG
  - GRUBOŚĆ ŚCIANY G-K 100 MM LUB 125 MM
  - KOMPLET MONTAŻOWY
  - BIAŁA USZCZELKA
  - POCHWYT Z NAPARSTKIEM RENOMOWANEJ WŁOSKIEJ FIRMY OPCJONALNIE
- WYSOKOŚĆ SKRZYDŁA 2045 MM

### SYSTEM PRZESUWNY

- SYSTEM PRZESUWNY ANODOWANY Z BLENDA PROSTOKĄTNĄ LAKIEROWANĄ NA BIAŁY MAT (RAL 9003)
  - SKRZYDŁO DRZWIOWE: STANDARD - WYPEŁNIENIE „PLASTER MIODU” STANDARD PLUS - PEŁNE, LAKIEROWANE NA BIAŁY MAT (RAL 9003)
  - KOMPLET MONTAŻOWY
  - POCHWYT Z NAPARSTKIEM RENOMOWANEJ WŁOSKIEJ FIRMY OPCJONALNIE
- WYSOKOŚĆ SKRZYDŁA 2045 MM

## KLAMKA LUB POCHWYT Z NAPARSTKIEM OPCJONALNIE



ANIMACJA  
MONTAŻU NA  
LEON.EU



#### KOLORY:

CHROM SATYNA / CHROM BŁYSZCZĄCY  
CZARNY MAT / BIAŁY MAT

WARIANTY KOLORYSTYCZNE OKUĆ STR. 18

## Ościeżnica Complete'40 wewnętrzna

## Ościeżnica Complete'40 zewnętrzna

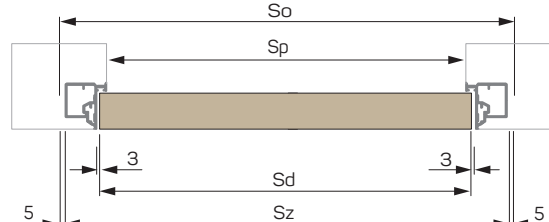
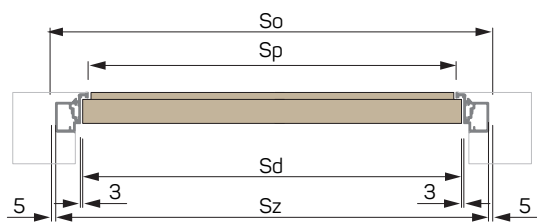
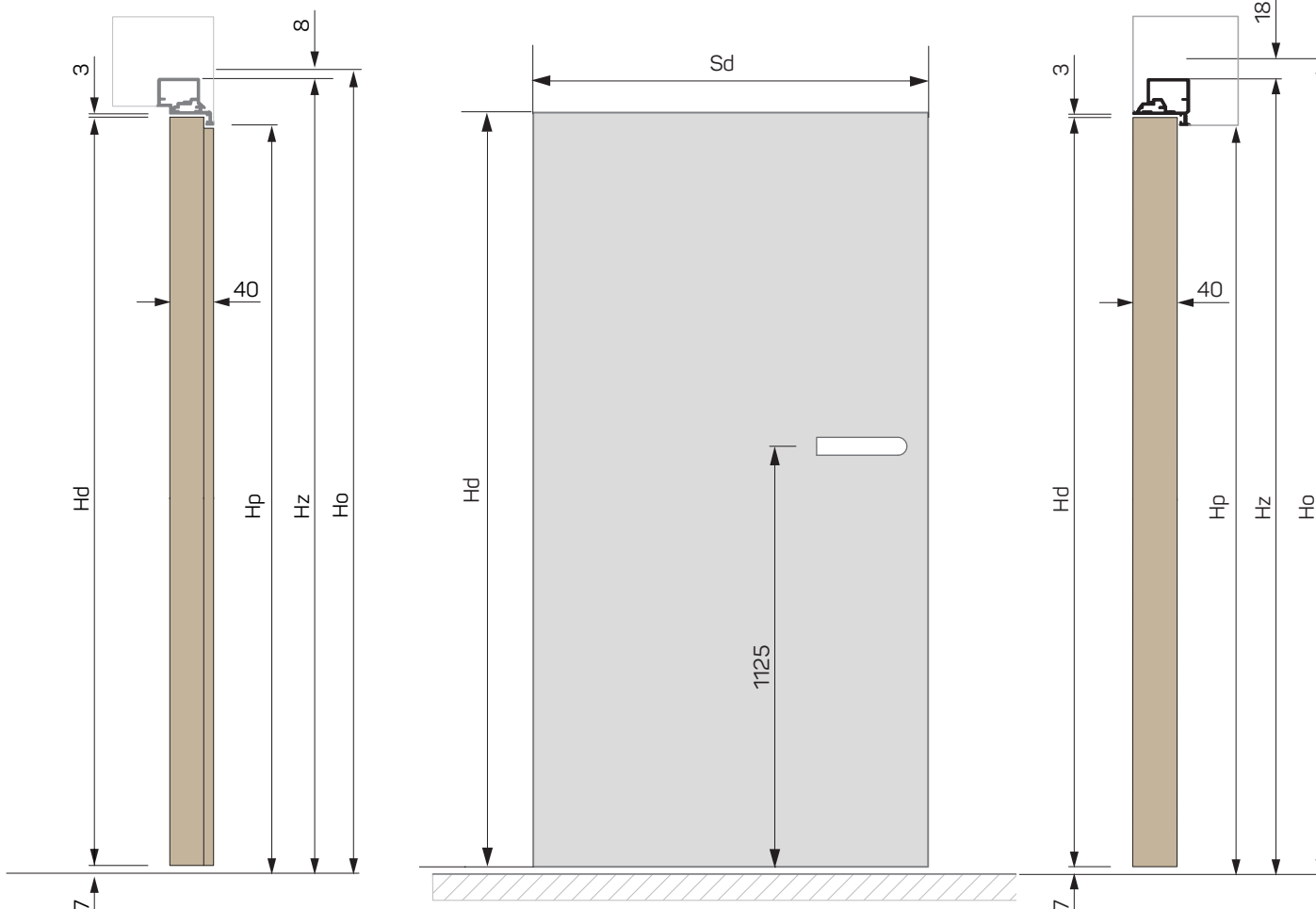

Sd (mm)	So (mm)	Sz (mm)	Sp (mm)	Sp 90° (mm)
720	800	790	705	675
820	900	890	805	775
920	1000	990	905	875
Hd (mm)	Ho (mm)	Hz (mm)	Hp (mm)	
2030	2080	2072	2030	

Sd (mm)	So (mm)	Sz (mm)	Sp (mm)	Sp 90° (mm)
720	800	790	705	675
820	900	890	805	775
920	1000	990	905	875
Hd (mm)	Ho (mm)	Hz (mm)	Hp (mm)	
2020	2080	2062	2020	

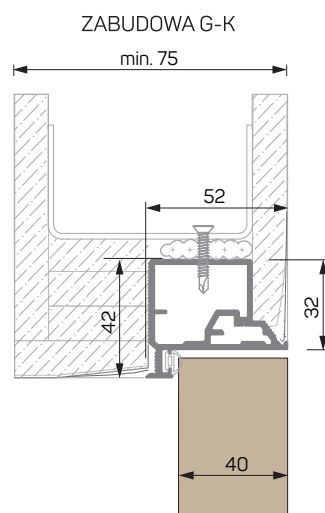
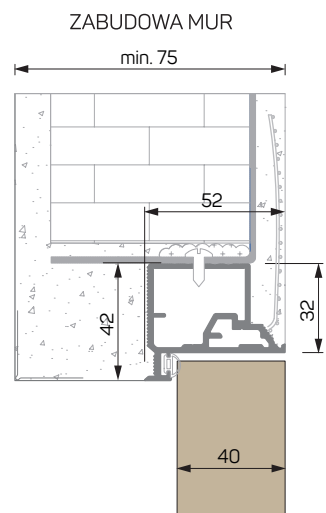
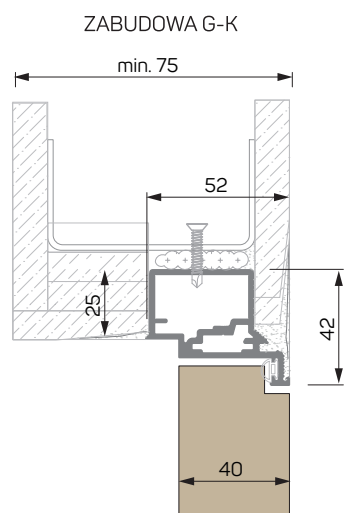
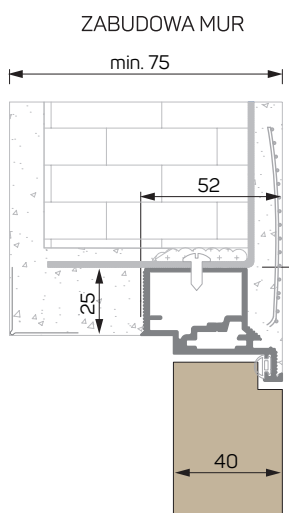

# Kaseta Complete'40

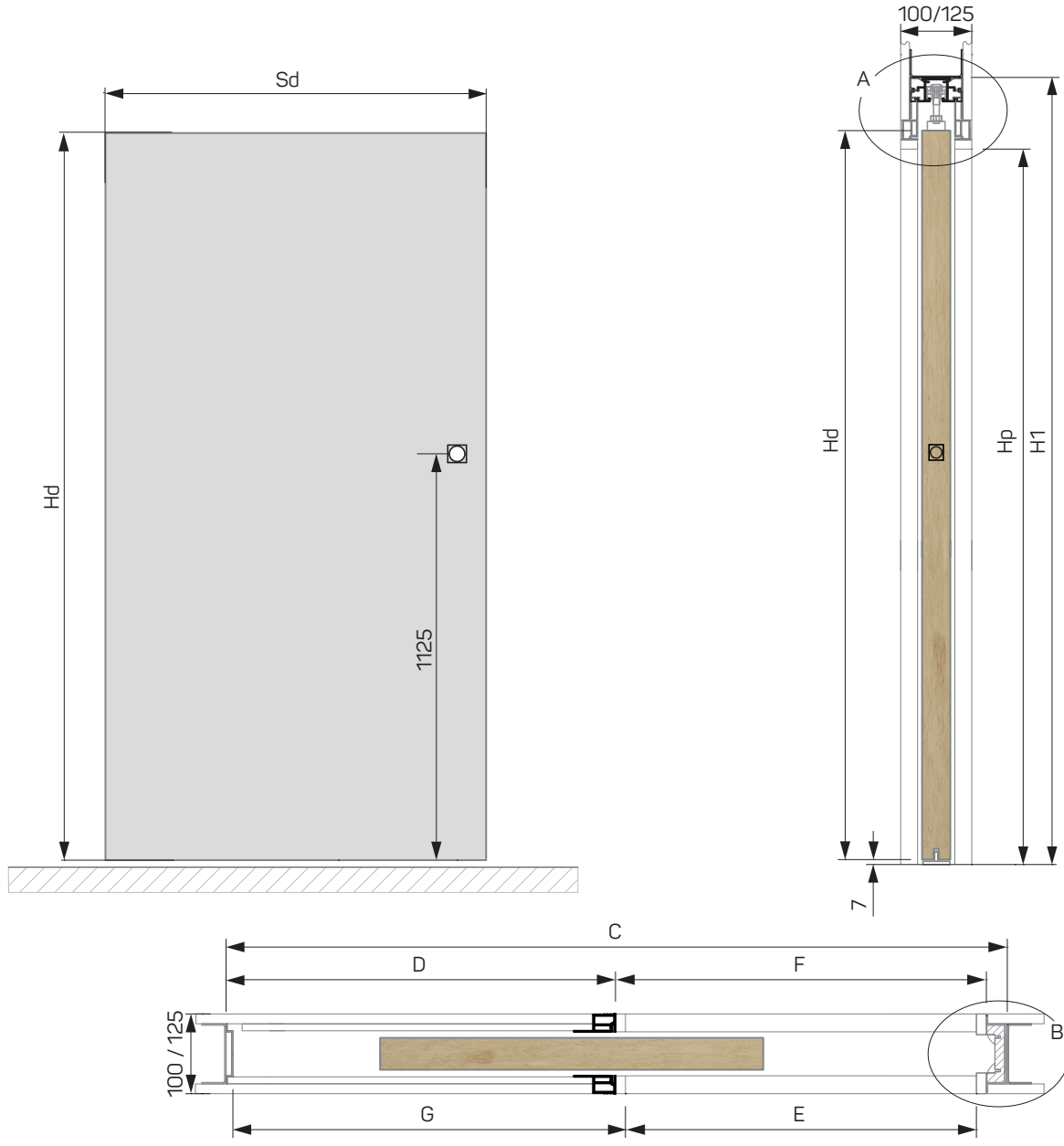

Sd (mm)	So (mm)	C (mm)	D (mm)	E (mm)	F (mm)	G (mm)
740	1520	1500	749	700	725	752
840	1720	1700	849	800	825	852
940	1920	1900	949	900	925	952
Hd (mm)	Ho (mm)	H1 (mm)	Hp (mm)			
2045	2141	2131	2030			

ZABUDOWA W ŚCIANIE 100 MM

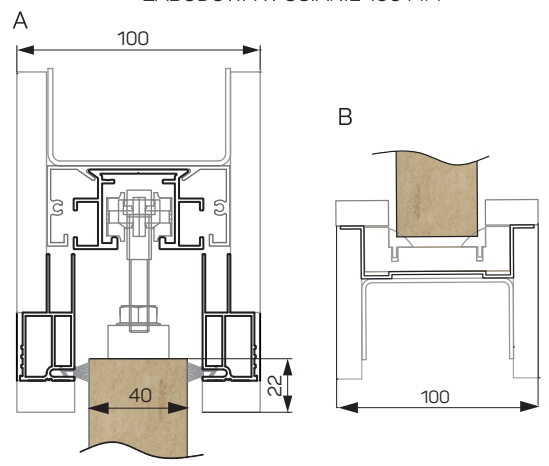

ZABUDOWA W ŚCIANIE 125 MM

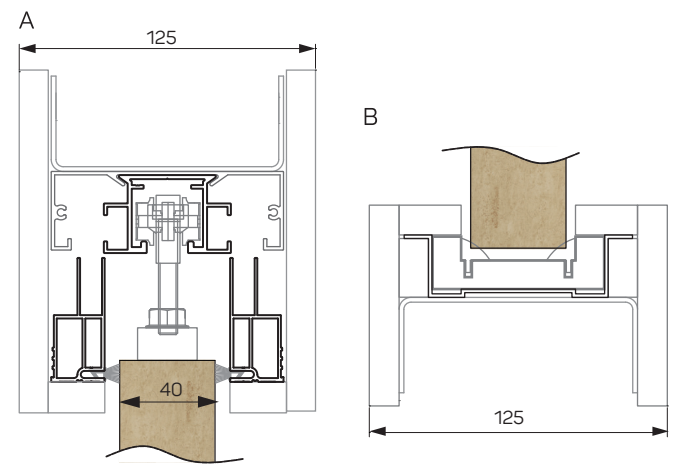



## System przesuwny Complete'40

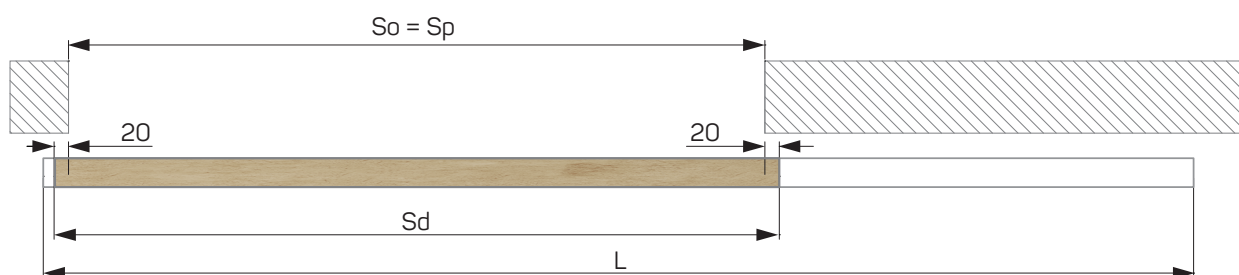

Sd (mm)	So (mm)	L (mm)	Sp (mm)
740	700	1500	700
840	800	1700	800
940	900	1900	900
Hd (mm)	Ho (mm)	H1 (mm)	Hp (mm)
2045	2036	2121	2036

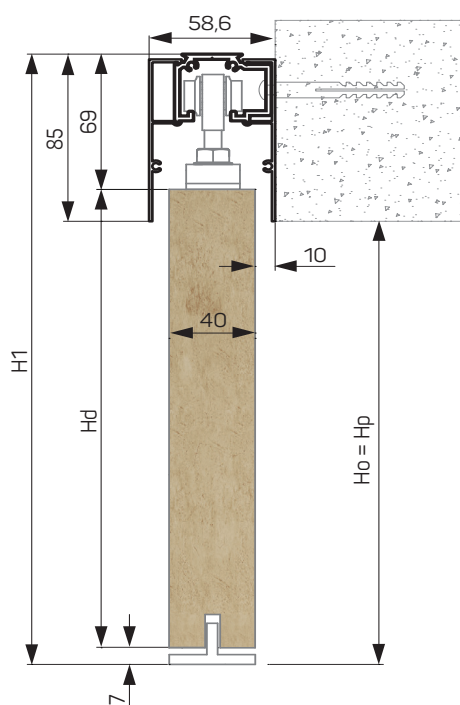

Opis skrótów użytych na kartach technicznych:

- Sd - szerokość skrzydła
- Hd - wysokość skrzydła
- So - szerokość otworu budowlanego
- Ho - wysokość otworu budowlanego
- Sz - szerokość zewnętrzna ościeżnicy
- Hz - wysokość zewnętrzna ościeżnicy
- Sp - szerokość światła przejścia
- Sp 90° - szerokość światła przejścia przy otwarciu drzwi na 90°
- Hp - wysokość światła przejścia
- C - szerokość całkowita kasety
- D - szerokość kieszeni kasety
- E - szerokość światła przejścia po wykończeniu
- F - szerokość światła przejścia przed wykończeniem
- G - głębokość gotowej kasety
- H1 - wysokość całkowita kasety /systemu przesuwanego
- L - całkowita długość szyny jezdnej systemu

## OŚCIEŻNICA UKRYTA Z TWORZYWA



WEWNĘTRZNA - ZABUDOWA MUR/G-K



ZEWNĘTRZNA - ZABUDOWA MUR/G-K

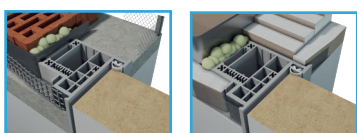

MOŻLIWE WYKOŃCZENIA OŚCIEŻNICY:



SUROWA



BIAŁA

## ZAWIASY UKRYTE



## SKRZYDŁO DRZWIOWE

SKRZYDŁO O GRUBOŚCI 40 MM



SKRZYDŁO STANDARD  
„PLASTER MIODU”

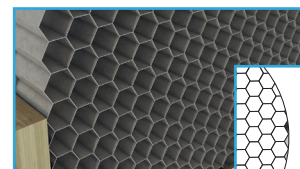

SKRZYDŁO PLUS  
SKRZYDŁO PEŁNE



MOŻLIWE WYKOŃCZENIA SKRZYDŁA:



PRZYGOTOWANE  
DO MALOWANIA



BIAŁE  
RAL 9003

## ZAMEK

ZAMEK MAGNETYCZNY



# Complete PVC Standard'40 40

PRZYGOTOWANE DO MALOWANIA



MODUŁY

70 80 90

## KOMPLETACJA

### DRZWI UKRYTE

- OŚCIEŻNICA WYKONANA Z TWORZYWA PVC PRZYGOTOWANA DO MALOWANIA FARBĄ ŚCIENNĄ
- SKRZYDŁO DRZWIOWE: STANDARD - WYPEŁNIENIE „PLASTER MIODU” STANDARD PLUS - PEŁNE PRZYGOTOWANE DO MALOWANIA
- LEKKA I STABILNA KONSTRUKCJA OŚCIEŻNICY
- 2 SZARE ZAWIASY UKRYTE SIMONSWERK AN 140 3D
- ZAMEK MAGNETYCZNY BONAITI CHROM SATYNA LUB TUPAI NIKIEL
- SZARA USZCZELKA
- OPCJONALNIE KLAMKA RENOMOWANEJ WŁOSKIEJ FIRMY

OPCJA STANDARD: WYSOKOŚĆ SKRZYDŁA ZEWN. 2020/WEWN. 2030 MM

ZAMEK AGB I ZAWIAS  
Z NAKŁADKĄ  
OPCJONALNIE



### KLAMKA OPCJONALNIE:



KOLORY:  
EFEKT CHROM SATYNA / SZARY MAT / BIAŁY MAT  
ANTRACYT / CZARNY MAT

WARIANTY KOLORYSTYCZNE OKUĆ STR. 18

# Complete PVC White'40

# 40

OŚCIEŻNICA Z OPCJĄ  
MALOWANIA

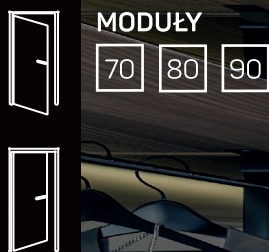
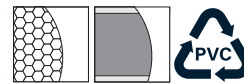

## KOMPLETACJA

### DRZWI UKRYTE

- OŚCIEŻNICA WYKONANA Z TWORZYWA, BIAŁA (Z OPCJĄ MALOWANIA)
- SKRZYDŁO DRZWIOWE:  
STANDARD - WYPEŁNIENIE „PLASTER MIODU”  
STANDARD PLUS - PEŁNE  
LAKIEROWANE NA BIAŁY RAL 9003 MAT
- LEKKA I STABILNA KONSTRUKCJA OŚCIEŻNICY
- 2 SZARE ZAWIASY UKRYTE SIMONSWERK AN 140 3D
- ZAMEK MAGNETYCZNY BONAITI CHROM SATYNA LUB TUPAJ NIKIEL
- BIAŁA USZCZELKA
- OPCJONALNIE KLAMKA RENOMOWANEJ WŁOSKIEJ FIRMY

OPCJA STANDARD: WYSOKOŚĆ SKRZYDŁA  
ZEWN. 2020/WEWN. 2030 MM

ZAMEK AGB I ZAWIAS  
Z NAKŁADKĄ  
OPCJONALNIE

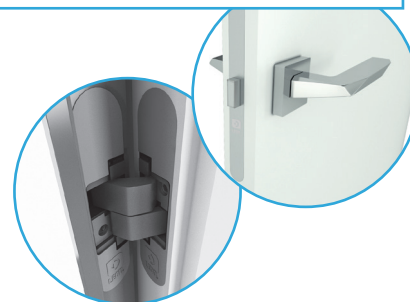

### KLAMKA OPCJONALNIE:

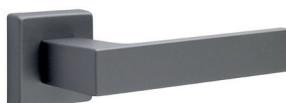

#### KOLORY:

EFEKT CHROM SATYNA / SZARY MAT / BIAŁY MAT  
ANTRACYT / CZARNY MAT

WARIANTY KOLORYSTYCZNE OKUĆ STR. 18

## Ościeżnica Complete PVC'40 wewnętrzna

## Ościeżnica Complete PVC'40 zewnętrzna

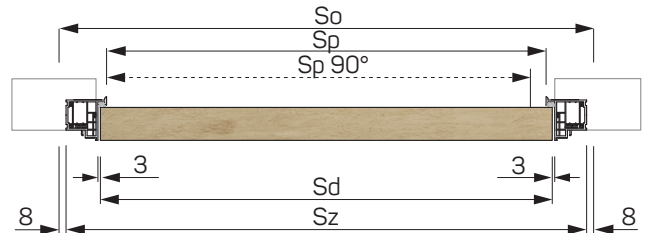
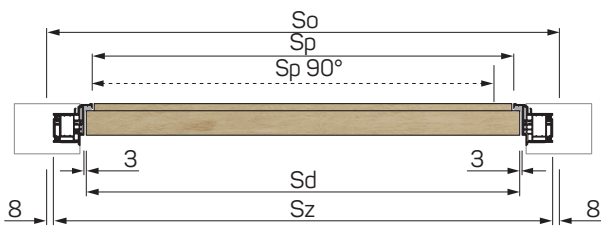
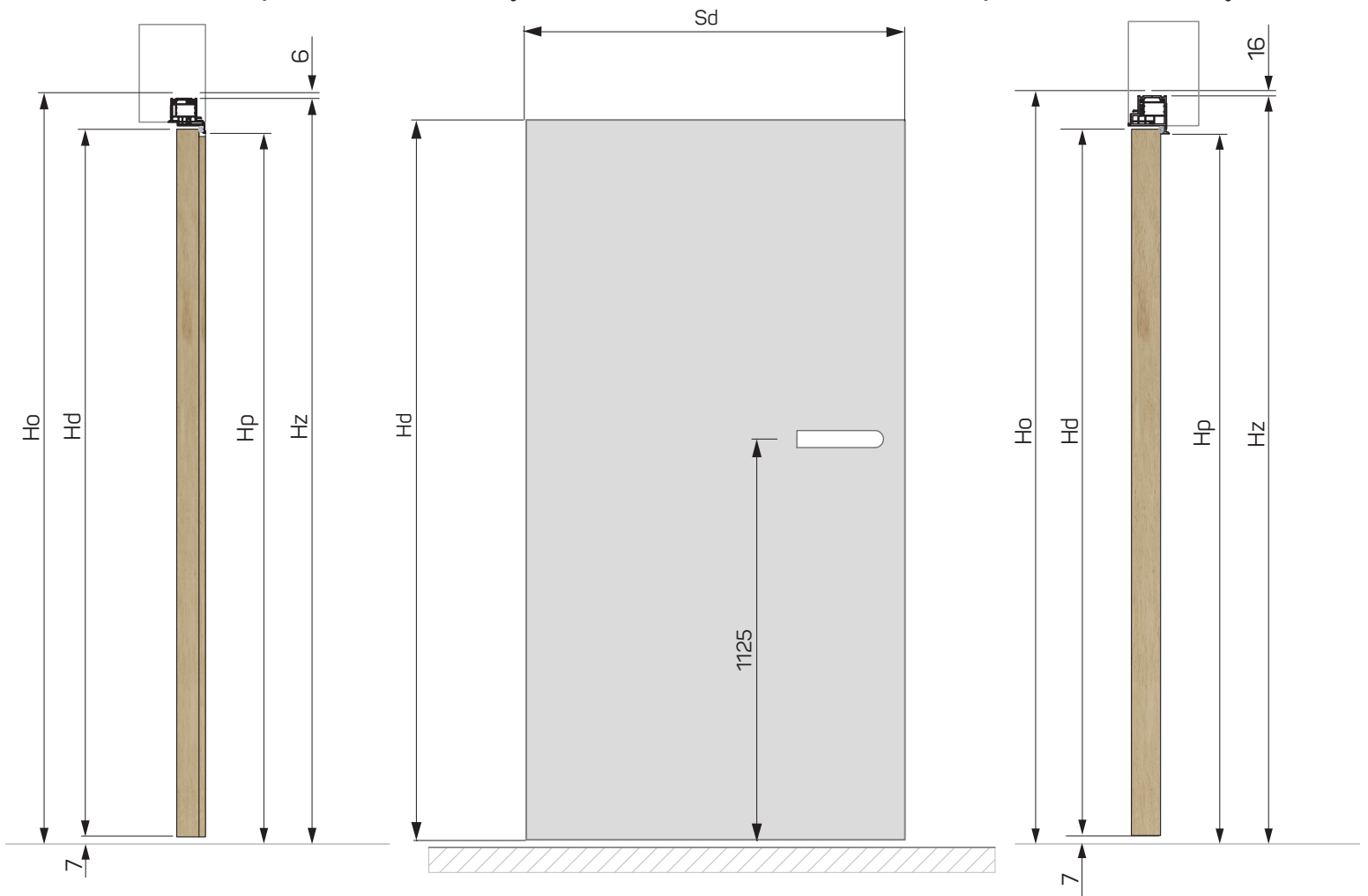

Sd (mm)	So (mm)	Sz (mm)	Sp (mm)	Sp 90° (mm)
700	800	783	685	Sp - 32 mm
800	900	883	785	
900	1000	983	885	
<b>Hd (mm)</b>	<b>Ho (mm)</b>	<b>Hz (mm)</b>	<b>Hp (mm)</b>	
2030	2085	2079	2030	

Sd (mm)	So (mm)	Sz (mm)	Sp (mm)	Sp 90° (mm)
700	800	783	685	Sp - 32 mm
800	900	883	785	
900	1000	983	885	
<b>Hd (mm)</b>	<b>Ho (mm)</b>	<b>Hz (mm)</b>	<b>Hp (mm)</b>	
2020	2085	2069	2020	

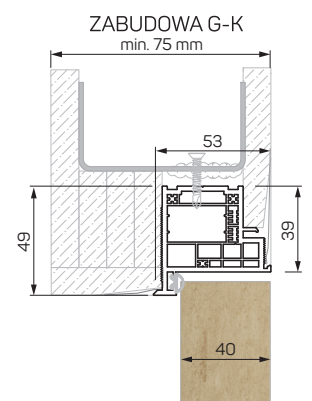
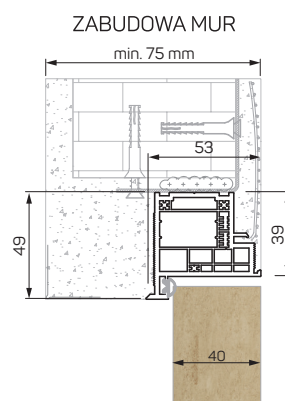
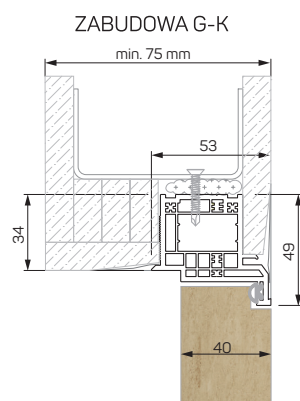
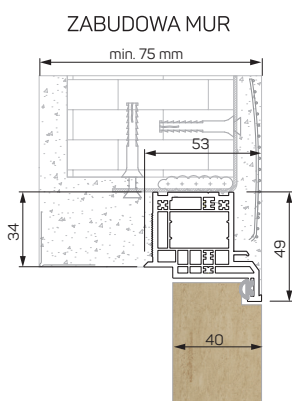

## OŚCIEŻNICA UKRYTA ALUMINIOWA



WEWNĘTRZNA - ZABUDOWA MUR/G-K

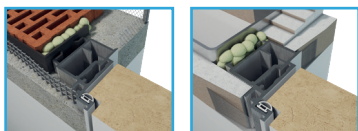

ZEWNĘTRZNA - ZABUDOWA MUR/G-K

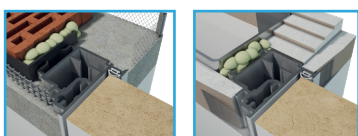

MOŻLIWE WYKOŃCZENIA OŚCIEŻNICY:



SUROWA



BIAŁA  
RAL 9003

## SKRZYDŁO DRZWIOWE

SKRZYDŁO O GRUBOŚCI 40 MM



SKRZYDŁO STANDARD  
„PLASTER MIODU”

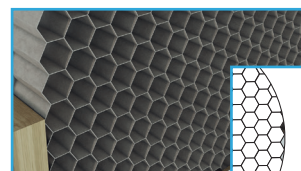

SKRZYDŁO PLUS  
SKRZYDŁO PEŁNE



MOŻLIWE WYKOŃCZENIA SKRZYDŁA:



PRZYGOTOWANE  
DO MALOWANIA



BIAŁE  
RAL 9003

## ZAWIASY UKRYTE



## ZAMEK

ZAMEK MAGNETYCZNY



# Complete Easy Standard'40

# 40

PRZYGOTOWANE DO MALOWANIA



MODUŁY

70 80 90

## KOMPLETACJA

### DRZWI UKRYTE

- ALUMINIOWA OŚCIEŻNICA PRZYGOTOWANA DO MALOWANIA FARBĄ ŚCIENNĄ
- SKRZYDŁO DRZWIOWE:  
STANDARD - WYPEŁNIENIE „PLASTER MIODU”  
STANDARD PLUS - PEŁNE  
PRZYGOTOWANE DO MALOWANIA
- LEKKA I STABILNA KONSTRUKCJA OŚCIEŻNICY
- 2 SZARE ZAWIASY UKRYTE SIMONSWERK AN 140 3D
- ZAMEK MAGNETYCZNY BONAITI CHROM SATYNA
- SZARA USZCZELKA
- OPCJONALNIE KLAMKA RENOMOWANEJ WŁOSKIEJ FIRMY

OPCJA STANDARD: WYSOKOŚĆ SKRZYDŁA  
ZEWN. 2020/WEWN. 2030 MM

ZAMEK AGB I ZAWIAS  
Z NAKŁADKĄ  
OPCJONALNIE



### KLAMKA OPCJONALNIE:



#### KOLORY:

EFEKT CHROM SATYNA / SZARY MAT / BIAŁY MAT  
ANTRACYT / CZARNY MAT

WARIANTY KOLORYSTYCZNE OKUĆ STR. 18

# Complete Easy White'40

# 40



## MODUŁY

70 80 90



## KOMPLETACJA

### DRZWI UKRYTE

- ALUMINIOWA OŚCIEŻNICA LAKIEROWANA NA BIAŁO (RAL 9003)
- SKRZYDŁO DRZWIOWE:  
STANDARD - WYPEŁNIENIE „PLASTER MIODU”  
STANDARD PLUS - PEŁNE  
LAKIEROWANE NA BIAŁY RAL 9003 MAT
- LEKKA I STABILNA KONSTRUKCJA OŚCIEŻNICY
- 2 SZARE ZAWIASY UKRYTE SIMONSWERK AN 140 3D
- ZAMEK MAGNETYCZNY BONAITI CHROM SATYNA
- BIAŁA USZCZELKA
- OPCJONALNIE KLAMKA RENOMOWANEJ WŁOSKIEJ FIRMY

OPCJA STANDARD: WYSOKOŚĆ SKRZYDŁA  
ZEWN. 2020/WEWN. 2030 MM

ZAMEK AGB I ZAWIAS  
Z NAKŁADKĄ  
OPCJONALNIE

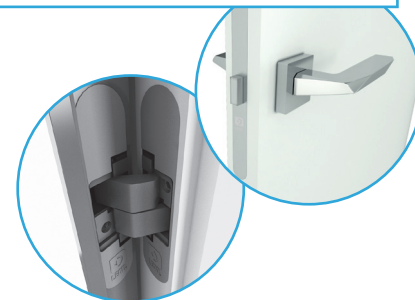

### KLAMKA OPCJONALNIE:

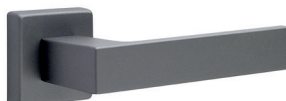

#### KOLORY:

EFEKT CHROM SATYNA / SZARY MAT / BIAŁY MAT  
ANTRACYT / CZARNY MAT

WARIANTY KOLORYSTYCZNE OKUĆ STR. 18



## Ościeżnica Complete Easy'40 wewnętrzna

## Ościeżnica Complete Easy'40 zewnętrzna

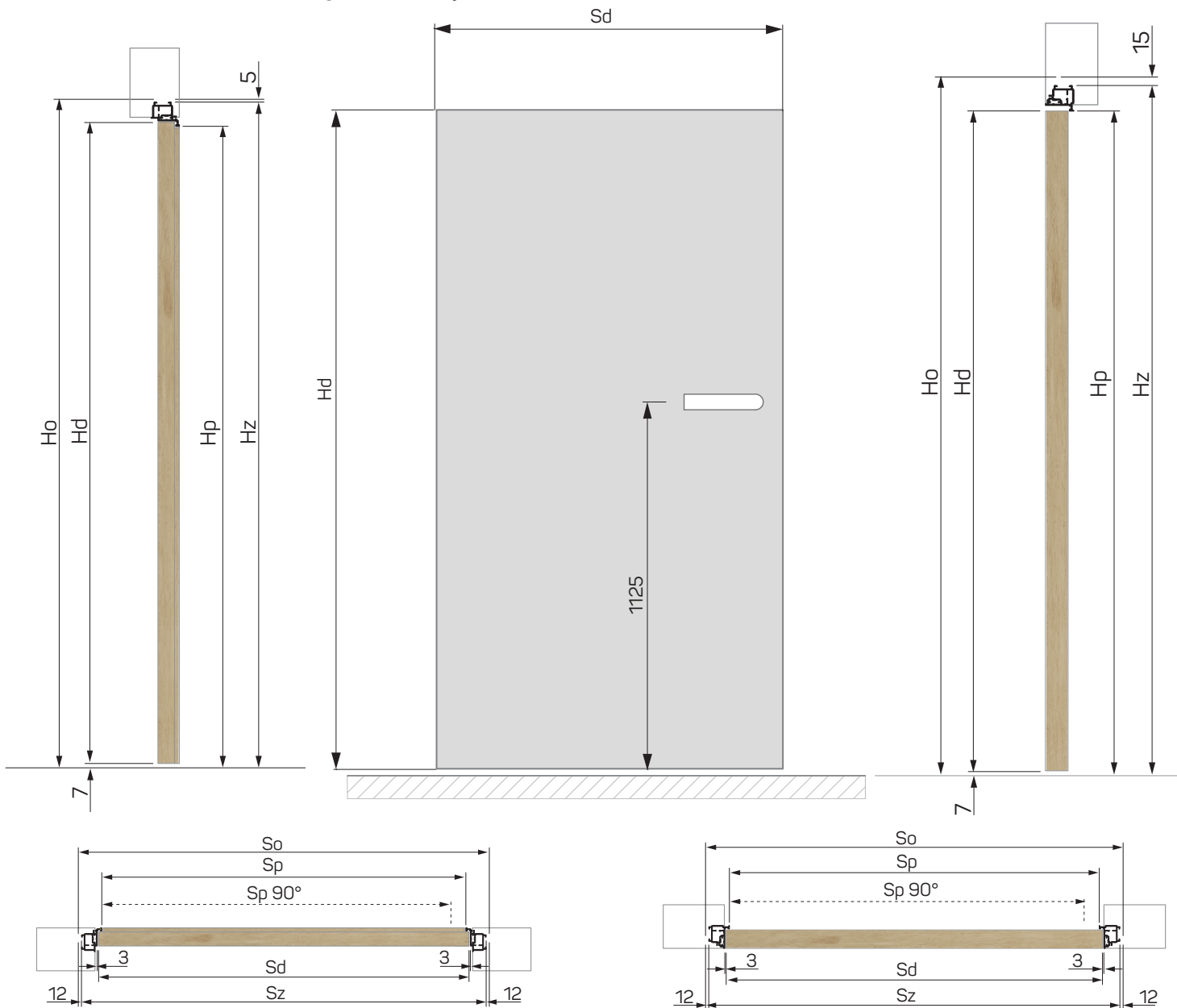

Sd (mm)	So (mm)	Sz (mm)	Sp (mm)	Sp 90° (mm)	Sp - 33 mm
700	790	776	686		
800	890	876	786		
900	990	976	886		
<b>Hd (mm)</b>	<b>Ho (mm)</b>	<b>Hz (mm)</b>	<b>Hp (mm)</b>		
2030	2080	2075	2030		

Sd (mm)	So (mm)	Sz (mm)	Sp (mm)	Sp 90° (mm)	Sp - 33 mm
700	790	776	686		
800	890	876	786		
900	990	976	886		
<b>Hd (mm)</b>	<b>Ho (mm)</b>	<b>Hz (mm)</b>	<b>Hp (mm)</b>		
2020	2080	2065	2020		

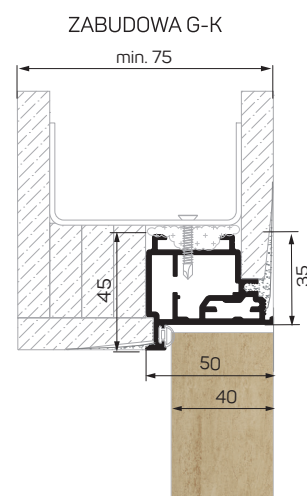
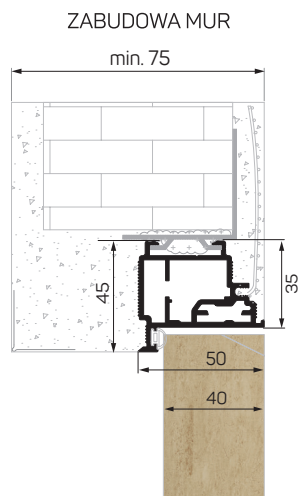
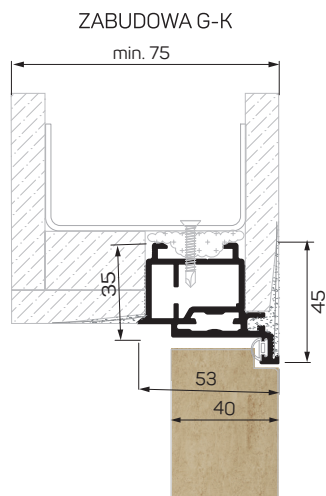
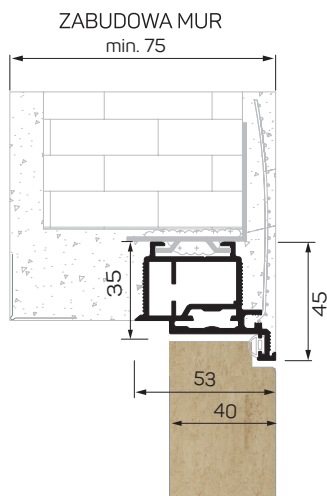

# AKCESORIA

## KLAMKA PURA

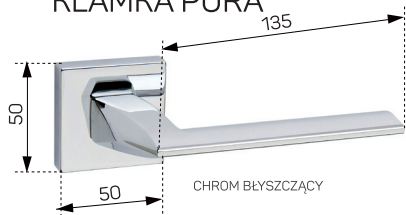

CHROM BŁYSZCZĄCY



CHROM SATYNA



CZARNY MAT

## ROZETA DO KLAMKI PURA

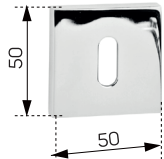

CHROM BŁYSZCZĄCY



CHROM SATYNA



CZARNY MAT



BIAŁY MAT

## KLAMKA KUBO

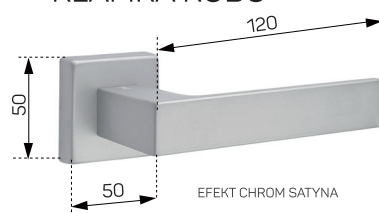

EFEKT CHROM SATYNA



SZARY MAT



CZARNY MAT



BIAŁY MAT

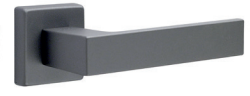

ANTRACYT MAT

## ROZETA DO KLAMKI KUBO

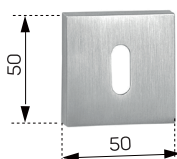

EFEKT CHROM SATYNA



SZARY MAT



CZARNY MAT



BIAŁY MAT



ANTRACYT MAT

## POCHWYTY I NAPARSTKI

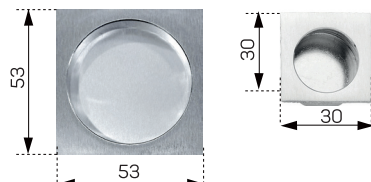

CHROM SATYNA



CHROM BŁYSZCZĄCY



BIAŁY MAT



CZARNY MAT

## PODCIĘCIE WENTYLACYJNE



### PODCIĘCIE WENTYLACYJNE

PODCIĘCIA DOTYCZĄ TYLKO DRZWI ROZWIERANYCH

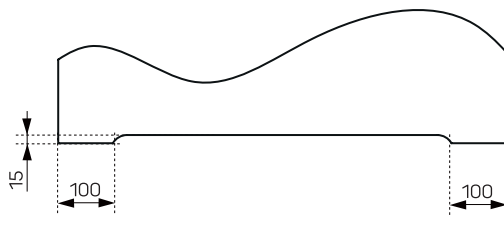

### PODCIĘCIE REKUPERACYJNE

WYSOKOŚĆ PODCIĘCIA REKUPERACYJNEGO W STANDARDZIE: SZCZELINA MIĘDZY DRZWIAMI A PODŁOGĄ - 12 MM (OPCJA WYSOKOŚCI PODCIĘCIA NA ZAMÓWIENIE)

## PRÓG SAMOOPADAJĄCY



## KONSTRUKCJA SKRZYDŁA

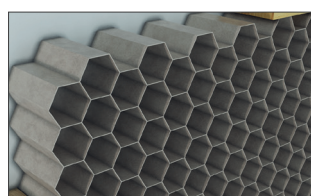

1. SKRZYDŁO STANDARD GR. 40 MM Z WYPEŁNIENIEM TYPU "PLASTER MIODU"



2. SKRZYDŁO STANDARD PLUS GR. 40 MM PEŁNE

## ZAWIASY

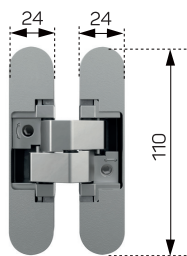

SZARY

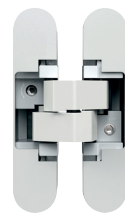

BIAŁY



CZARNY

## ZAWIASY Z NAKŁADKAMI

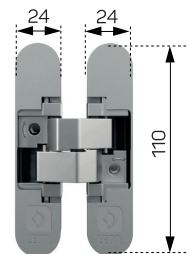
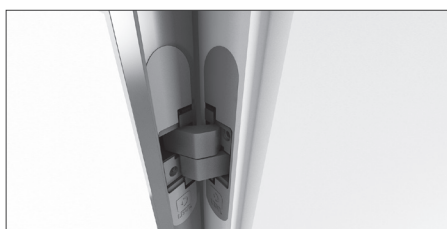

SZARY ZAWIAS Z SZARĄ  
NAKŁADKĄ

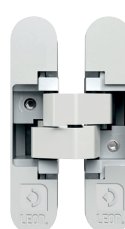

BIAŁY ZAWIAS Z BIAŁĄ  
NAKŁADKĄ



CZARNY ZAWIAS Z CZARNĄ  
NAKŁADKĄ

## ZAMKI I BLACHY ZACZEPOWE BONAITI

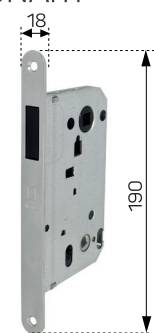

SREBRNY

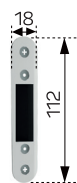

BIAŁY



CZARNY

## ZAMKI I BLACHY ZACZEPOWE AGB

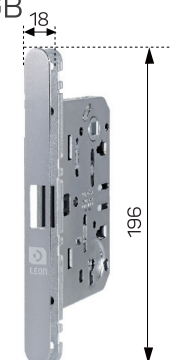

ZAMEK CHROM MAT Z SZARĄ  
NAKŁADKĄ Z LOGO I SREBRNĄ  
BLACHĄ ZACZEPOWĄ



ZAMEK CHROM MAT Z BIAŁĄ  
NAKŁADKĄ Z LOGO I BIAŁĄ  
BLACHĄ ZACZEPOWĄ



ZAMEK CHROM MAT  
Z CZARNĄ NAKŁADKĄ Z  
LOGO I CZARNĄ BLACHĄ  
ZACZEPOWĄ

## ZAMEK I BLACHA ZACZEPOWA TUPAI

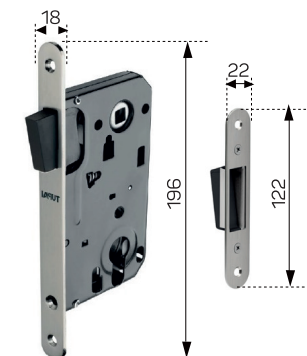
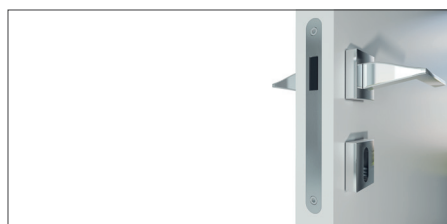

ZAMEK NIKIEL



Leon Witas Sp. z o.o.  
ul. Dąbrowska 205  
42-504 Będzin  
T: + 48 32 718 00 50  
E: [info@leon.eu](mailto:info@leon.eu)  
[LEON.EU](http://LEON.EU)