

- Aluminiowe ościeżnice ukryte, widoczne, regulowane, opaskowe aluminiowe i drewniane, ościeżnice aluminiowe ukryte szafkowe, kasety bezościeżnicowe i ościeżnicowe, systemy naścienne / *Aluminum door concealed frames, hidden, visible, adjustable, aluminum and wooden band frames, aluminum hidden cabinet door frames, frameless and framed cassettes, wall sliding systems*
- Wymiary indywidualne (różne w zależności od systemu, max. szerokość 1340 mm, max. wysokość 3000 mm) / *Individual dimensions (varies depending on the system, max. width 1340 mm, max. height 3000 mm)*
- Profile anodowane lub lakierowane / *Anodized or lacquered profiles*
- Szeroka gama wykończeń skrzydeł: podkład do malowania, lakier poliuretanowy, forniry, lustro, szkło lakierowane transparentne i satynowe / *Wide range of door leaf finishes: paint primer, polyurethane lacquer, veneers, mirror, transparent and satin lacquered glass*
- Skrzydła szklane: transparentne, optiwhite, antisol, z folią klejoną, piaskowane, satyna, z nadrukiem / *Glass pane: transparent, optiwhite, antisol, with glued foil, sandblasted, satin, with print*
- Skrzydła drewniane i na ramie aluminiowej o grubościach 40, 42, 50, 100 i 125 mm, zależne od rodzaju produktu / *Wooden and aluminum framed door leaves, door leaf thicknesses of 40, 42, 50, 100 and 125 mm, depending on the product type*
- Zabezpieczenie wszystkich boków skrzydła drewnianego przed uszkodzeniami i wilgocią obrzeżem ABS / *All sides of door leaf protected against damage and moisture with ABS edge*
- Drzwi sufitowe i podwójne / *Ceiling and double doors*
- Szeroki wybór akcesoriów do drzwi / *Wide selection of door accessories*

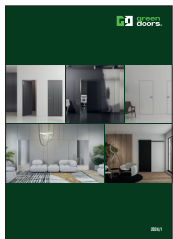

- Aluminiowe ościeżnice ukryte i opaskowe, ościeżnice opaskowe drewniane, kasety ościeżnicowe i bezościeżnicowe, systemy naścienne / *Aluminum concealed and band door frames, wooden adjustable band door frames, framed and frameless cassettes, wall sliding doors*
- Wymiary standardowe i indywidualne w ograniczonym zakresie / *Standard and individual dimensions in a limited range*
- Produkty przygotowane do malowania lub lakierowane w kolorach: biały (3 odcienie), czarny, beż, antracyt / *Products prepared for painting or lacquered in the following colours: white (3 shades), black, beige, anthracite*
- Opcja zastosowania poliuretanowego lakieru bio / *Option to use a polyurethane bio lacquer*
- Skrzydła drewniane, szklane i na ramie aluminiowej z rantem lub bez rantu o gr. 40 i 50 mm w zależności od rodzaju produktu / *Wooden, glass and aluminum framed door leaves with or without rim door leaf thicknesses of 40 and 50 mm, depending on the product type*
- Skrzydła szklane satynowe / *Satin glass door leaves*
- Zabezpieczenie wszystkich boków skrzydła drewnianego przed uszkodzeniami i wilgocią obrzeżem ABS / *All sides of door leaf protected against damage and moisture with ABS edge*
- Skrzydło drzwiowe w zestawie / *Door leaf included*



- Ościeżnice ukryte PVC i aluminiowe / *Concealed PVC and aluminum door frames*
- Kasety do drzwi chowanych w ścianie i systemy przesuwne / *Pockets doors and sliding systems*
- Standardowe wymiary drzwi – trzy szerokości i jedna wysokość / *Standard door dimensions – three widths and one height*
- Produkty przygotowane do malowania lub białe RAL 9003 / *Products prepared for painting or white RAL 9003*
- Skrzydła drewniane i aluminiowe o grubości 40 mm / *Wooden and aluminum door leaves 40 mm thick*
- Skrzydło drzwiowe w zestawie / *Door leaf included*
- Szybki termin realizacji / *Quick order fulfillment*

## KATALOG LISTEW COKOŁOWYCH SKIRTING BOARD CATALOGUE



## OBSERWUJ NAS NA: / FOLLOW US ON:



facebook.com/drzwileon



youtube.com/@leonwitas9968



instagram.com/leon\_drzwi



tiktok.com/@leon\_drzwi



linkedin.com/company/leon-drzwi



pinterest.com/leon\_drzwi

# COMPLETE BY LEON

W systemach Complete by Leon każde z rozwiązań jest zgodne z aktualnie obowiązującymi trendami w aranżacji wnętrz. Ościeżnice ukryte, kasety do drzwi chowanych w ścianie i systemy przesuwne ściennie dostosowane są do skrzydeł o grubości 40 mm. System Complete'40 został zaprojektowany tak, aby w jednym pomieszczeniu, zachowując jego nowoczesny charakter, można było w sposób spójny zastosować jeden, dwa lub trzy systemy. To kompletne zestawy w standardowych wymiarach. W skład Complete'40 wchodzi aluminiowa ościeżnica niewidoczna, kaseta lub system przesuwny oraz skrzydło i opcjonalnie okucia renomowanych firm. Ościeżnica może być surowa, anodowana na srebrno lub lakierowana na biało, a blenda systemu przesuwnego – anodowana na srebrno lub lakierowana na biało. Skrzydło o grubości 40 mm może być pełne lub posiadać wypełnienie typu „plaster miodu”. System Complete PVC'40 oraz system Complete Easy'40 to kompletne zestawy złożone z ościeżnicy ukrytej oraz skrzydła pełnego lub z wypełnieniem typu „plaster miodu”. Skrzydła są surowe, przygotowane do malowania farbą ścienną lub białą. Ościeżnica PVC jest wykonana z tworzywa. Może być surowa, przygotowana do malowania lub biała. Można ją również pokryć farbą ścienną. Ościeżnica Easy to aluminiowa ościeżnica ukryta w opcji surowej, przygotowanej do malowania lub lakierowana na biało.

*In Complete by Leon systems, each solution is in line with current trends in interior design. Concealed door frames, cassettes for retractable doors and wall-mounted sliding systems are adapted to 40 mm thick sashes. The Complete'40 system is designed so that one, two or three systems can be used consistently in a single room while maintaining its modern character. These are complete sets in standard dimensions. Complete'40 includes an aluminum invisible frame, a cassette or sliding system and a sash and optional hardware from reputable companies. The frame can be raw, silver anodized or white lacquered, and the sliding system blade can be silver anodized or white lacquered. The 40 mm thick sash can be solid or have a honeycomb filling. The Complete PVC'40 system and the Complete Easy'40 system are complete sets consisting of a concealed frame and a full or honeycomb-filled sash. The sashes are raw, prepared for painting with wall paint or white. The PVC frame is made of plastic. It can be raw, prepared for painting, or white. It can also be covered with wall paint. The Easy door frame is an aluminum concealed door frame in the option of raw, prepared for painting or painted white.*



# Spis treści

Content



OŚCIEŻNICA COMPLETE '40  
str. 26  
*DOOR FRAME COMPLETE '40*  
p. 26



OŚCIEŻNICA COMPLETE PVC '40  
str. 26  
*DOOR FRAME COMPLETE PVC '40*  
p. 26



OŚCIEŻNICA COMPLETE EASY '40  
str. 26  
*DOOR FRAME COMPLETE EASY '40*  
p. 26



KASETA COMPLETE '40  
str. 26  
*CASSETTE COMPLETE '40*  
p. 26



SYSTEM PRZESUWNY COMPLETE '40  
str. 26  
*SLIDING SYSTEM COMPLETE '40*  
p. 26

40

# OŚCIEŻNICA COMPLETE '40

## DOOR FRAME COMPLETE '40



OŚCIEŻNICA  
ALUMINIOWA UKRYTA

ALUMINUM CONCEALED  
DOOR FRAME



ANIMACJA  
MONTAŻU NA:  
MONTAGE  
ANIMATION ON:  
LEON.EU

### PARAMETRY TECHNICZNE: TECHNICAL PARAMETERS:

GRUBOŚĆ SKRZYDŁA THICKNESS OF DOOR LEAF	40 MM
MINIMALNA GRUBOŚĆ ŚCIANY MINIMUM WALL THICKNESS	52 MM
SZEROKOŚĆ SKRZYDŁA DOOR LEAF WIDTH	720/820/920 MM
WYSOKOŚĆ SKRZYDŁA (ZEWNĘTRZNE/WEWNĘTRZNE) DOOR LEAF HEIGHT (EXTERNAL/INTERNAL)	2020/2030 MM

**COMPLETE**<sup>®</sup>  
BY LEON

# OŚCIEŻNICA / DOOR FRAME



**ALUMINIOWY KĄTOWNIK**  
ALUMINUM ANGLE

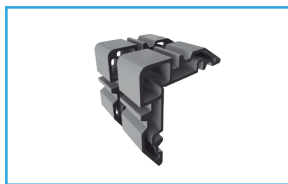

**ALUMINIOWA OŚCIEŻNICA UKRYTA**  
ALUMINUM CONCEALED DOOR FRAME

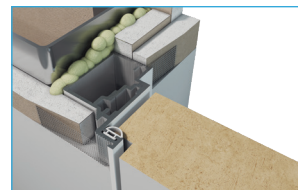

DRZWI WEWNĘTRZNE - ZABUDOWA G-K  
INTERNAL DOORS - DRYWALL



**ZAWIASY UKRYTE**  
HIDDEN HINGES

2 ZAWIASY UKRYTE SIMONSWERK AN 140 3D  
(OPCJONALNIE 3) - DOPASOWANE KOLORYSTYCZNIE DO OŚCIEŻNICY  
2 HIDDEN HINGES SIMONSWERK AN 140 3D  
(OPTIONAL 3) - COLOR-MATCHED TO THE FRAME

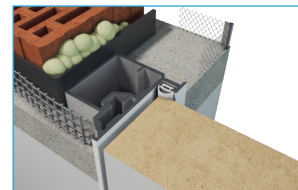

DRZWI ZEWNĘTRZNE - ZABUDOWA MUR  
EXTERNAL DOORS - BRICK



**MOŻLIWE WYKOŃCZENIA OŚCIEŻNICY**  
POSSIBLE DOOR FRAME FINISHES



**SUROWA** **RAL 9003** **ANODA NATURALNA**  
RAW NATURAL ANODE

# SKRZYDŁO / DOOR LEAF



**SKRZYDŁO DRZWIOWE**  
DOOR LEAF

SZTYWNA I WYTRZYMAŁA KONSTRUKCJA SKRZYDŁA O GRUBOŚCI 40 MM  
RIGID AND ROBUST DOOR LEAF CONSTRUCTION WITH A THICKNESS OF 40 MM

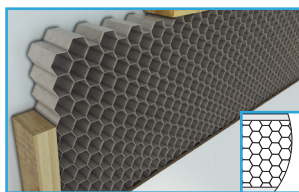

SKRZYDŁO STANDARD - „PLASTER MIODU”  
STANDARD DOOR LEAF - "HONEYCOMB"



SKRZYDŁO STANDARD PLUS - PEŁNE  
STANDARD PLUS DOOR LEAF - FULL



**KLAMKA**  
HANDLE

KLAMKA RENOMOWANEJ WŁOSKIEJ FIRMY OPCJONALNIE

KOLORY:  
CHROM SATYNA / CHROM BŁYSZCZĄCY / CZARNY MAT / BIAŁY MAT

WARIANTY KOLORYSTYCZNE OKUĆ STR. 18

HANDLE OF A REPUTABLE ITALIAN COMPANY AS OPTION

COLORS:  
CHROME SATIN / CHROME GLOSSY / BLACK MAT / WHITE MAT

COLOR VARIANTS OF THE FITTINGS P. 18



**WYKOŃCZENIA SKRZYDEŁ**  
DOOR LEAF FINISHING



DO MAŁOWANIA I  
TAPETOWANIA\*  
FOR PAINTING AND  
WALLPAPERING\*

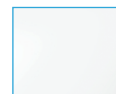

RAL 9003



**ZAMEK MAGNETYCZNY**  
MAGNETIC LOCK

ZAMEK MAGNETYCZNY BONAITI DOPASOWANY KOLORYSTYCZNIE DO OŚCIEŻNICY  
BLACHA ZACZEPOWA DOPASOWANA KOLORYSTYCZNIE DO OŚCIEŻNICY  
MAGNETIC LOCK BONAITI COLOR-MATCHED TO THE DOOR FRAME  
CATCH PLATE COLOR-MATCHED TO THE DOOR FRAME

\* TYLKO DLA SKRZYDŁA STANDARD PLUS  
\* ONLY FOR DOOR LEAF STANDARD PLUS



**COMPLETE**®  
BY LEON



**Ościeżnica Complete '40 wewnętrzna**  
*Complete '40 internal door frame*

**Ościeżnica Complete '40 zewnętrzna**  
*Complete '40 external door frame*

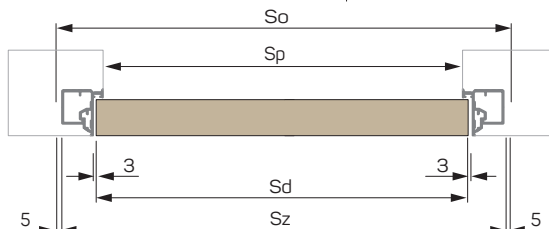
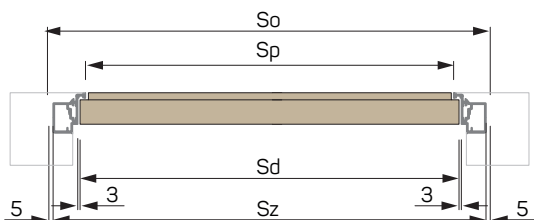
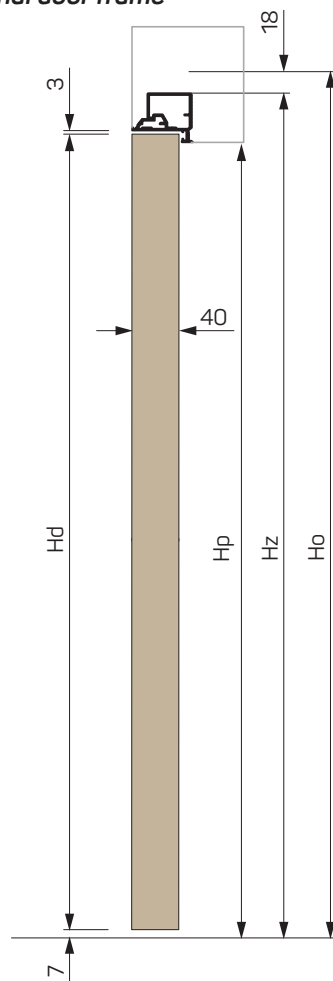
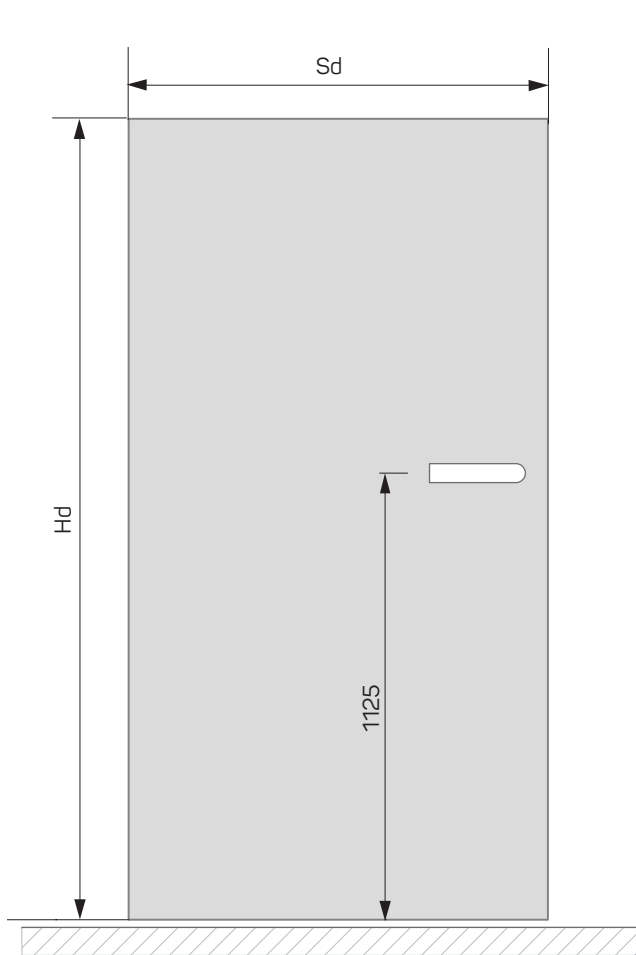
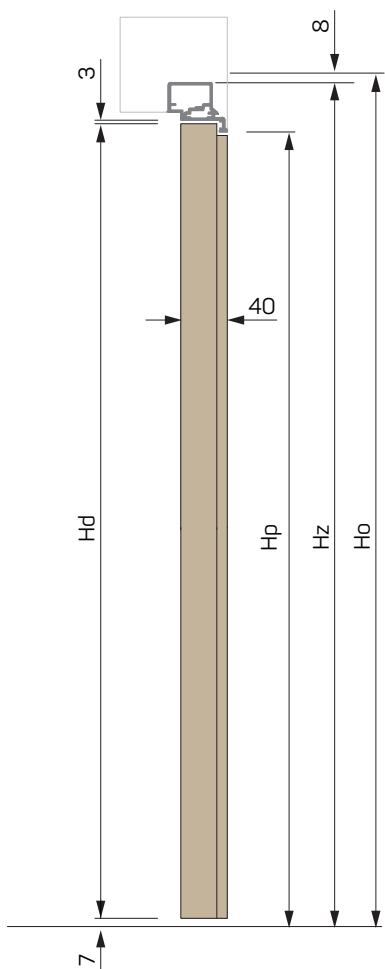

Sd (mm)	So (mm)	Sz (mm)	Sp (mm)	Sp 90° (mm)
720	800	790	705	675
820	900	890	805	775
920	1000	990	905	875
Hd (mm)	Ho (mm)	Hz (mm)	Hp (mm)	
2030	2080	2072	2030	

Sd (mm)	So (mm)	Sz (mm)	Sp (mm)	Sp 90° (mm)
720	800	790	705	675
820	900	890	805	775
920	1000	990	905	875
Hd (mm)	Ho (mm)	Hz (mm)	Hp (mm)	
2020	2080	2062	2020	

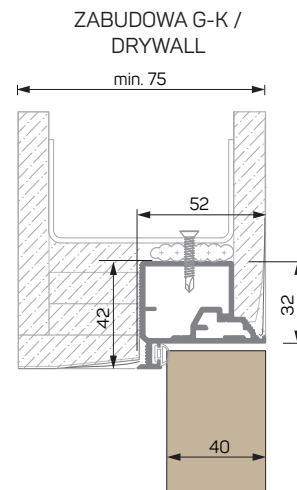
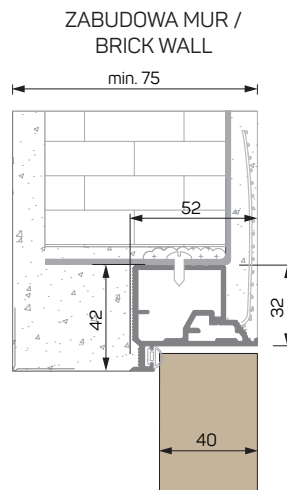
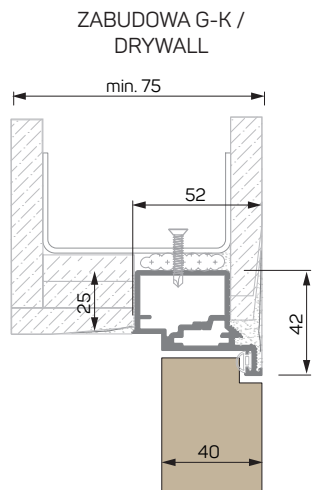
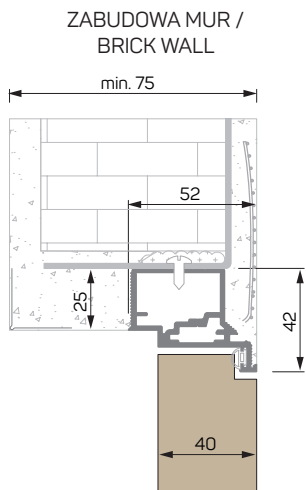

# OŚCIEŻNICA COMPLETE PVC '40

## DOOR FRAME COMPLETE PVC '40

# 40



OŚCIEŻNICA UKRYTA  
Z TWORZYWA

CONCEALED DOOR  
FRAME MADE OF  
PLASTIC



ANIMACJA  
MONTAŻU NA:  
MONTAGE  
ANIMATION ON:  
**LEON.EU**

### PARAMETRY TECHNICZNE: TECHNICAL PARAMETERS:

GRUBOŚĆ SKRZYDŁA THICKNESS OF DOOR LEAF	40 MM
MINIMALNA GRUBOŚĆ ŚCIANY MINIMUM WALL THICKNESS	53 MM
SZEROKOŚĆ SKRZYDŁA DOOR LEAF WIDTH	700/800/900 MM
WYSOKOŚĆ SKRZYDŁA (ZEWNĘTRZNE/WEWNĘTRZNE) DOOR LEAF HEIGHT (EXTERNAL/INTERNAL)	2020/2030 MM

**COMPLETE**<sup>®</sup>  
BY LEON

# OŚCIEŻNICA / DOOR FRAME

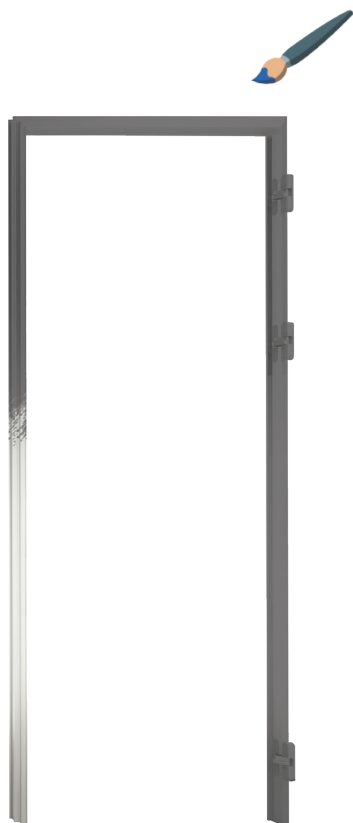

**OŚCIEŻNICA UKRYTA  
Z TWORZYWA**  
CONCEALED DOOR FRAME  
MADE OF PLASTIC

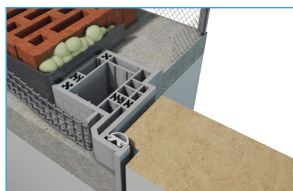

DRZWI WEWNĘTRZNE - ZABUDOWA MUR  
INTERNAL DOORS - BRICK

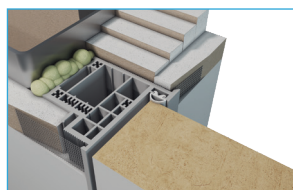

DRZWI ZEWNĘTRZNE - ZABUDOWA G-K  
EXTERNAL DOORS - DRYWALL



**ZAWIASY UKRYTE**  
HIDDEN HINGES

2 ZAWIASY UKRYTE SIMONSWERK  
AN 140 3D  
2 HIDDEN HINGES SIMONSWERK  
AN 140 3D



**WYKOŃCZENIA OŚCIEŻNICY**  
FRAME FINISHES



**DO  
MALOWANIA**  
FOR PAINTING

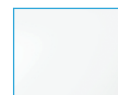

**BIAŁA**  
WHITE

# SKRZYDŁO / DOOR LEAF



**SKRZYDŁO DRZWIOWE**  
DOOR LEAF

SZTYWNA I WYTRZYMAŁA KONSTRUKCJA  
SKRZYDŁA O GRUBOŚCI 40 MM  
RIGID AND ROBUST DOOR LEAF  
CONSTRUCTION WITH A THICKNESS OF 40 MM

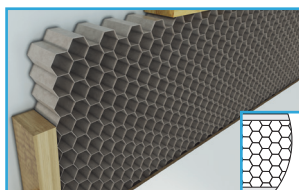

SKRZYDŁO STANDARD - „PLASTER MIODU”  
STANDARD DOOR LEAF - “HONEYCOMB”



SKRZYDŁO STANDARD PLUS - PEŁNE  
STANDARD PLUS DOOR LEAF - FULL



**KLAMKA**  
HANDLE

KLAMKA RENOMOWANEJ WŁOSKIEJ FIRMY  
OPCJONALNIE

KOLORY:  
CHROM SATYNA / CHROM BŁYSZCZĄCY / CZARNY  
MAT / BIAŁY MAT

WARIANTY KOLORYSTYCZNE OKUĆ STR. 18

HANDLE OF A REPUTABLE ITALIAN COMPANY AS  
OPTION

COLORS:  
CHROME SATIN / CHROME GLOSSY / BLACK MAT /  
WHITE MAT

COLOR VARIANTS OF THE FITTINGS P. 18



**WYKOŃCZENIA SKRZYDEŁ**  
DOOR LEAF FINISHING



**DO MALOWANIA**  
FOR PAINTING

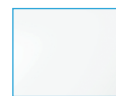

**RAL 9003**



**ZAMEK MAGNETYCZNY**  
MAGNETIC LOCK

ZAMEK MAGNETYCZNY BONAITI CHROM SATYNA  
LUB TUPAI NIKIEL  
BLACHA ZACZEPOWA CHROM SATYNA / NIKIEL  
MAGNETIC LOCK BONAITI CHROME SATIN OR TUPAI  
NICKEL  
STRIKER PLATE CHROME SATIN / NICKEL



**Ościeżnica Complete PVC'40 wewnętrzna**  
*Complete PVC'40 internal door frame*

**Ościeżnica Complete PVC'40 zewnętrzna**  
*Complete PVC'40 external door frame*

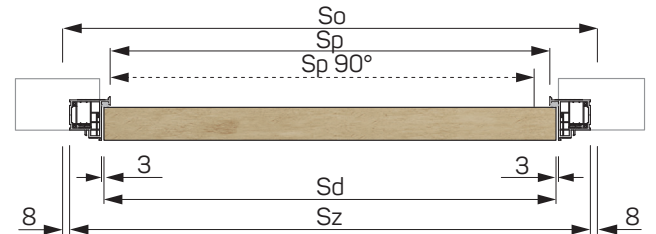
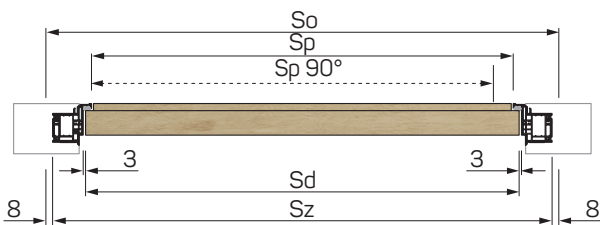
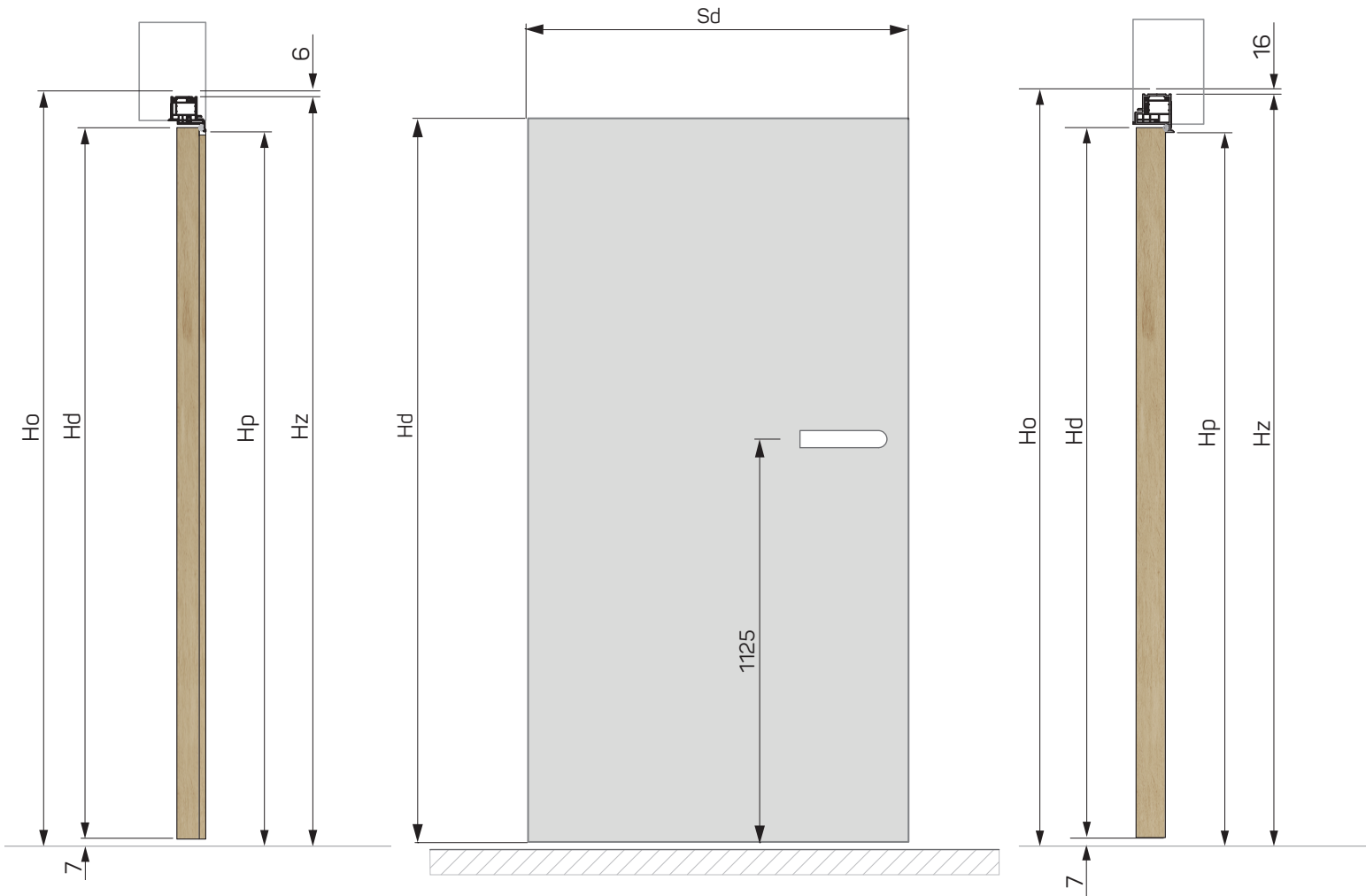

Sd (mm)	So (mm)	Sz (mm)	Sp (mm)	Sp 90° (mm)
700	800	783	685	Sp - 32 mm
800	900	883	785	
900	1000	983	885	
<b>Hd (mm)</b>	<b>Ho (mm)</b>	<b>Hz (mm)</b>	<b>Hp (mm)</b>	
2030	2085	2079	2030	

Sd (mm)	So (mm)	Sz (mm)	Sp (mm)	Sp 90° (mm)
700	800	783	685	Sp - 32 mm
800	900	883	785	
900	1000	983	885	
<b>Hd (mm)</b>	<b>Ho (mm)</b>	<b>Hz (mm)</b>	<b>Hp (mm)</b>	
2020	2085	2069	2020	

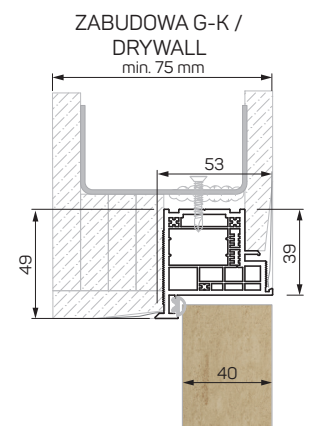
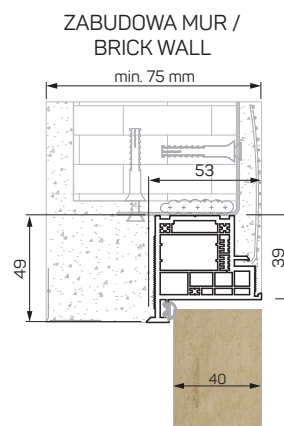
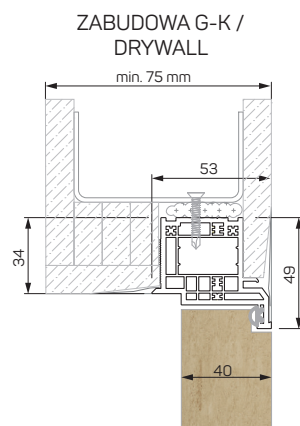
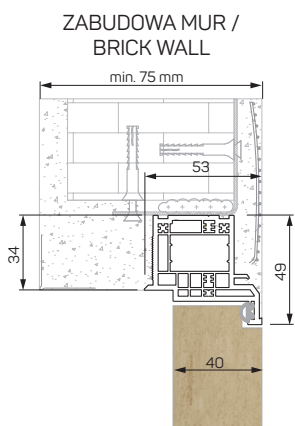

# OŚCIEŻNICA COMPLETE EASY'40

## DOOR FRAME COMPLETE EASY '40

# 40



OŚCIEŻNICA  
ALUMINIOWA UKRYTA

ALUMINUM CONCEALED  
DOOR FRAME



ANIMACJA  
MONTAŻU NA:  
MONTAGE  
ANIMATION ON:  
LEON.EU

### PARAMETRY TECHNICZNE: TECHNICAL PARAMETERS:

GRUBOŚĆ SKRZYDŁA THICKNESS OF DOOR LEAF	40 MM
MINIMALNA GRUBOŚĆ ŚCIANY MINIMUM WALL THICKNESS	53 MM
SZEROKOŚĆ SKRZYDŁA DOOR LEAF WIDTH	700/800/900 MM
WYSOKOŚĆ SKRZYDŁA (ZEWNĘTRZNE/WEWNĘTRZNE) DOOR LEAF HEIGHT (EXTERNAL/INTERNAL)	2020/2030 MM

**COMPLETE**<sup>®</sup>  
BY LEON

# OŚCIEŻNICA / DOOR FRAME



**ALUMINIOWY KĄTOWNIK**  
ALUMINUM ANGLE

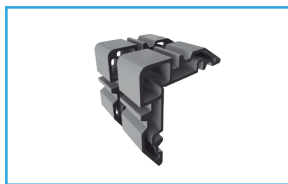

**ALUMINIOWA OŚCIEŻNICA UKRYTA**  
ALUMINUM CONCEALED DOOR FRAME

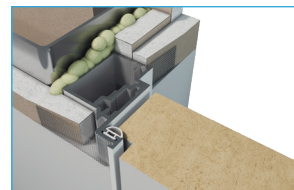

DRZWI WEWNĘTRZNE - ZABUDOWA G-K  
INTERNAL DOORS - DRYWALL



**ZAWIASY UKRYTE**  
HIDDEN HINGES

2 SZARE ZAWIASY UKRYTE SIMONSWERK AN 140 3D  
2 GREY HIDDEN HINGES SIMONSWERK AN 140 3D

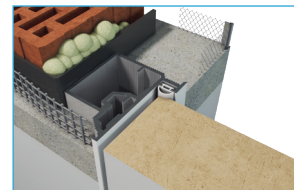

DRZWI ZEWNĘTRZNE - ZABUDOWA MUR  
EXTERNAL DOORS - BRICK



**MOŻLIWE WYKOŃCZENIA OŚCIEŻNICY**  
POSSIBLE DOOR FRAME FINISHES



**SUROWA** **RAL 9003**  
RAW

# SKRZYDŁO / DOOR LEAF



**SKRZYDŁO DRZWIOWE**  
DOOR LEAF

SZTYWNA I WYTRZYMAŁA KONSTRUKCJA SKRZYDŁA O GRUBOŚCI 40 MM  
RIGID AND ROBUST DOOR LEAF CONSTRUCTION WITH A THICKNESS OF 40 MM

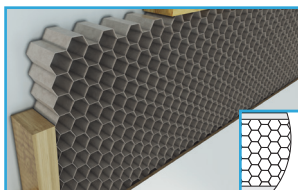

SKRZYDŁO STANDARD - „PLASTER MIODU”  
STANDARD DOOR LEAF - "HONEYCOMB"



SKRZYDŁO STANDARD PLUS - PEŁNE  
STANDARD PLUS DOOR LEAF- FULL



**KLAMKA**  
HANDLE

KLAMKA RENOMOWANEJ WŁOSKIEJ FIRMY OPCJONALNIE

KOLORY:  
CHROM SATYNA / SZARY MAT / BIAŁY MAT / ANTRACYT / CZARNY MAT

WARIANTY KOLORYSTYCZNE OKUĆ STR. 18

HANDLE OF A REPUTABLE ITALIAN COMPANY AS OPTION

COLORS:  
CHROME SATIN / GREY MAT / WHITE MAT / ANTHRACITE / BLACK MAT

COLOR VARIANTS OF THE FITTINGS P. 18



**WYKOŃCZENIA SKRZYDEŁ**  
DOOR LEAF FINISHING



**DO MALOWANIA**  
FOR PAINTING

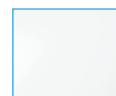

**RAL 9003**



**ZAMEK MAGNETYCZNY**  
MAGNETIC LOCK

ZAMEK MAGNETYCZNY BONAITI CHROM SATYNA  
BLACHA ZACZEPOWA CHROM SATYNA  
MAGNETIC LOCK BONAITI CHROME SATIN  
STRIKER PLATE CHROME SATIN





**Ościeżnica Complete Easy '40 wewnętrzna**  
*Complete Easy '40 internal door frame*

**Ościeżnica Complete Easy '40 zewnętrzna**  
*Complete Easy '40 external door frame*

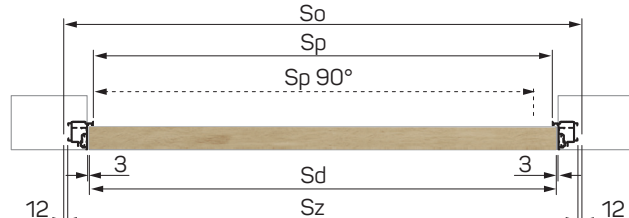
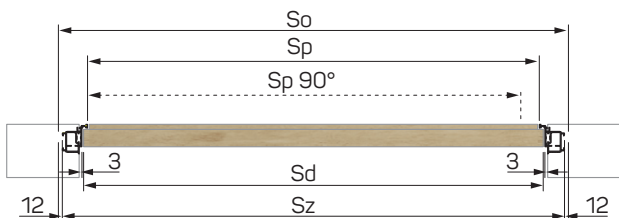
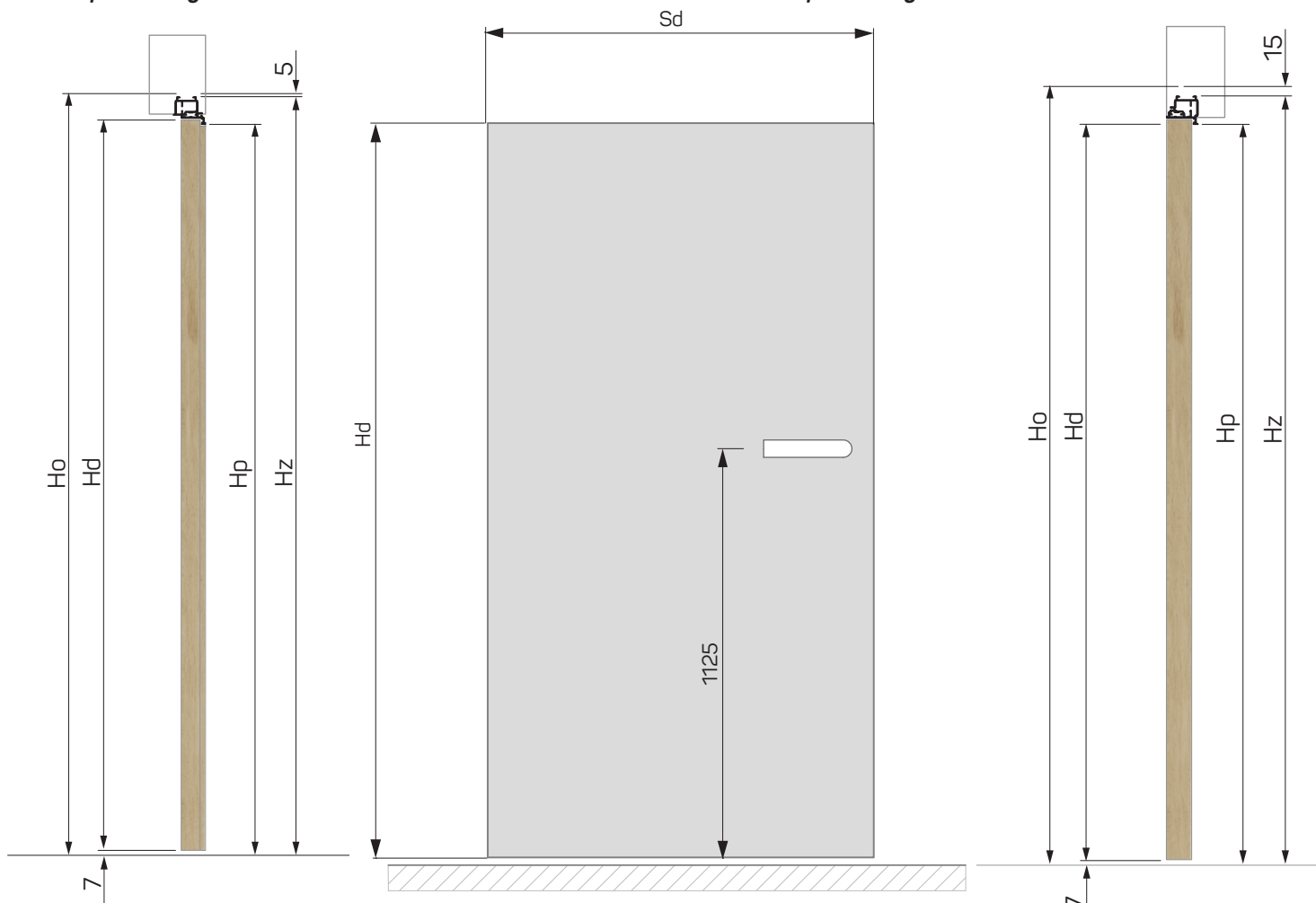

Sd (mm)	So (mm)	Sz (mm)	Sp (mm)	Sp 90° (mm)
700	800	776	686	Sp - 33 mm
800	900	876	786	
900	1000	976	886	
<b>Hd (mm)</b>	<b>Ho (mm)</b>	<b>Hz (mm)</b>	<b>Hp (mm)</b>	
2030	2080	2075	2030	

Sd (mm)	So (mm)	Sz (mm)	Sp (mm)	Sp 90° (mm)
700	800	776	686	Sp - 33 mm
800	900	876	786	
900	1000	976	886	
<b>Hd (mm)</b>	<b>Ho (mm)</b>	<b>Hz (mm)</b>	<b>Hp (mm)</b>	
2020	2080	2065	2020	

ZABUDOWA MUR /  
BRICK WALL

ZABUDOWA G-K /  
DRYWALL

ZABUDOWA MUR /  
BRICK WALL

ZABUDOWA G-K /  
DRYWALL

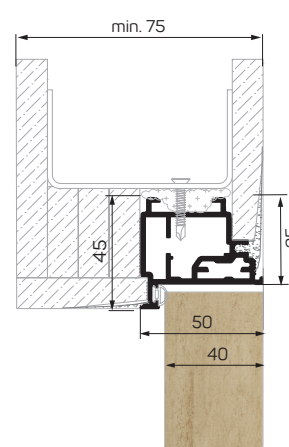
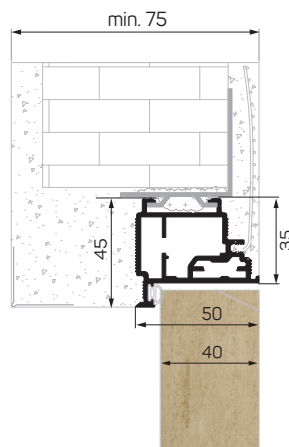
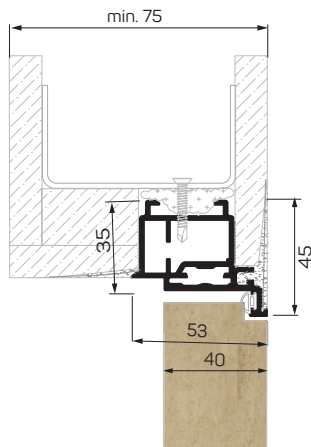
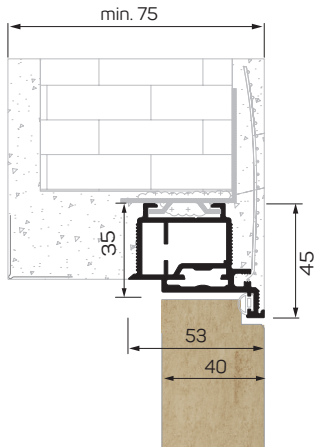

40

# KASETA COMPLETE '40

## CASSETTE COMPLETE '40

KASETA ALUMINIOWA

ALUMINUM CASSETTE



ANIMACJA  
MONTAŻU NA:  
MONTAGE  
ANIMATION ON:  
**LEON.EU**

### PARAMETRY TECHNICZNE: TECHNICAL PARAMETERS:

GRUBOŚĆ SKRZYDŁA THICKNESS OF DOOR LEAF	40 MM
GRUBOŚĆ ŚCIANY WALL THICKNESS	100 / 125 MM
SZEROKOŚĆ SKRZYDŁA DOOR LEAF WIDTH	740/840/940 MM
WYSOKOŚĆ SKRZYDŁA DOOR LEAF HEIGHT	2045 MM

**COMPLETE**<sup>®</sup>  
BY LEON

# KASETA / CASSETTE



## KASETA ALUMINIOWA ALUMINUM CASSETTE



## SKRZYDŁO DRZWIOWE DOOR LEAF

STANDARD - WYPEŁNIENIE „PLASTER MIODU”  
STANDARD PLUS - PEŁNE, PRZYSTOSOWANE  
DO MALOWANIA FARBAMI ŚCIENNYMI  
SKRZYDŁO MUSI BYĆ ZAMONTOWANE  
PRZED CAŁKOWITĄ ZABUDOWĄ KASETY. PO  
ZABUDOWIE NADPROŻA I ODBOJNICY NIE DA  
SIĘ GO WYJĄĆ.

DOOR LEAF:

STANDARD - "HONEYCOMB" FILLING

STANDARD PLUS - FULL, SUITABLE FOR  
PAINTING WITH WALL PAINTS

THE DOOR LEAF MUST BE INSTALLED BEFORE  
THE CASSETTE IS COMPLETELY BUILT UP  
ONCE THE LINTEL AND DOOR-POST ARE BUILT  
IN, THE DOOR LEAF CANNOT BE REMOVED.

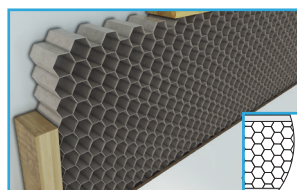

SKRZYDŁO STANDARD - „PLASTER MIODU”  
STANDARD DOOR LEAF - "HONEYCOMB"



SKRZYDŁO STANDARD PLUS - PEŁNE  
STANDARD PLUS DOOR LEAF - FULL



## POCHWYT SLIDING DOOR HANDLE

POCHWYT Z NAPARSTKIEM RENOMOWANEJ  
WŁOSKIEJ FIRMY OPCJONALNIE

KOLORY:

CHROM SATYNA / CHROM BŁYSZCZĄCY / CZARNY  
MAT / BIAŁY MAT

WARIANTY KOLORYSTYCZNE OKUĆ STR. 18

SLIDING DOOR HANDLE WITH FINGER PULL OF A  
REPUTABLE ITALIAN COMPANY AS OPTION

COLORS:

CHROME SATIN / CHROME GLOSSY / BLACK MAT /  
WHITE MAT

COLOR VARIANTS OF THE FITTINGS P. 18



## GRUBOŚĆ ŚCIANY G-K 100 MM LUB 125 MM THICKNESS OF DRYWALL 100 MM OR 125 MM



## NOŚNOŚĆ HANDLE

CICHE ŁOŻYSKOWANE WÓZKI O NOŚNOŚCI DO 110 KG  
QUIET BEARING TROLLEYS WITH A LOAD CAPACITY OF  
UP TO 110 KG



## WYKOŃCZENIA SKRZYDEŁ I ODBOJNICY WING AND FENDER FINISHES



DO MALOWANIA  
FOR PAINTING

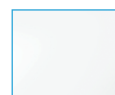

RAL 9003



**Kaseta Complete '40**  
Cassette Complete '40

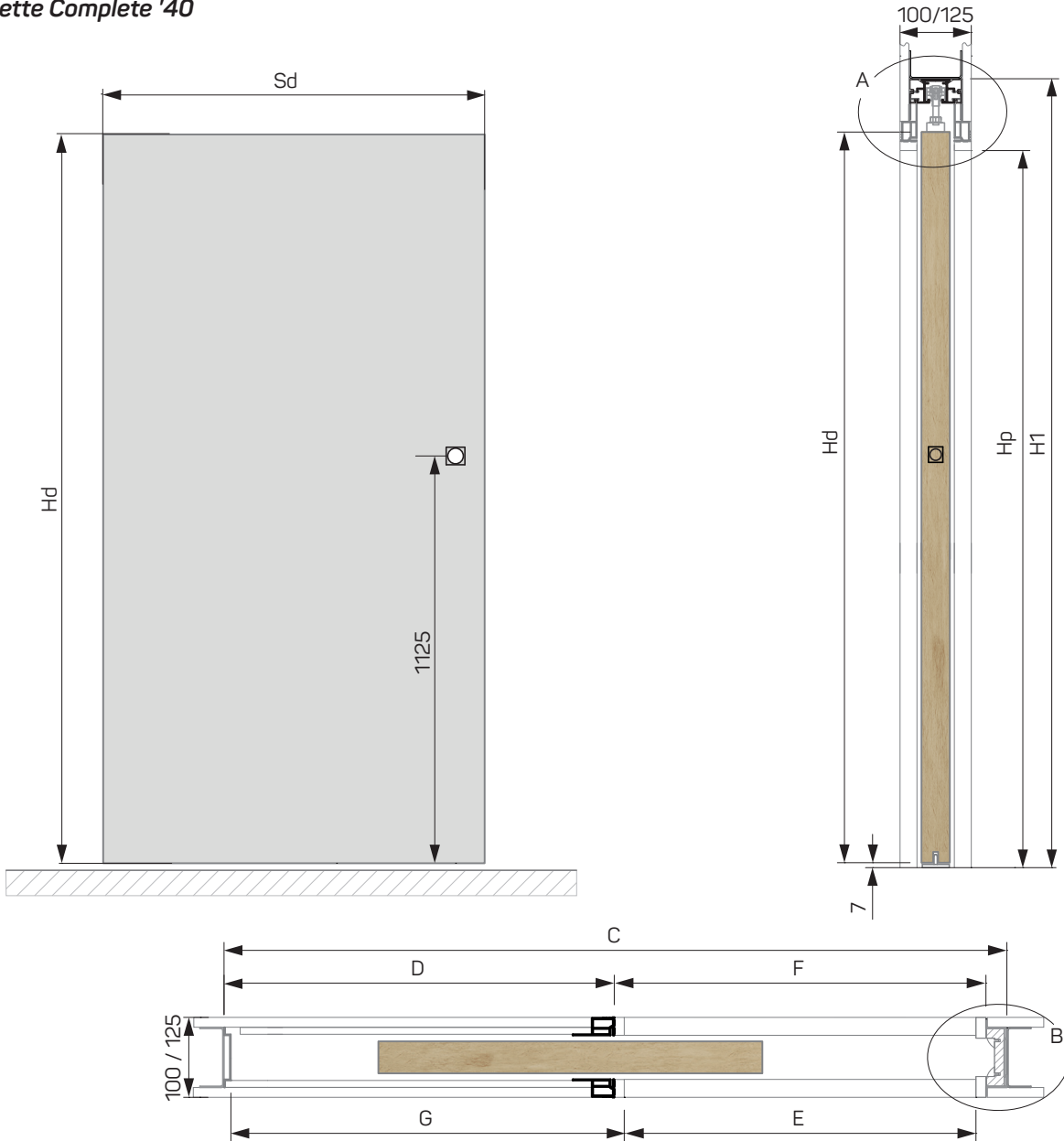

Sd (mm)	C (mm)	D (mm)	E (mm)	F (mm)	G (mm)
740	1500	749	700	725	752
840	1700	849	800	825	852
940	1900	949	900	925	952
Hd (mm)	Ho (mm)	H1 (mm)	Hp (mm)		
2045	2141	2131	2030		

ZABUDOWA W ŚCIANIE 100 MM /  
INSTALLATION IN WALL 100 MM

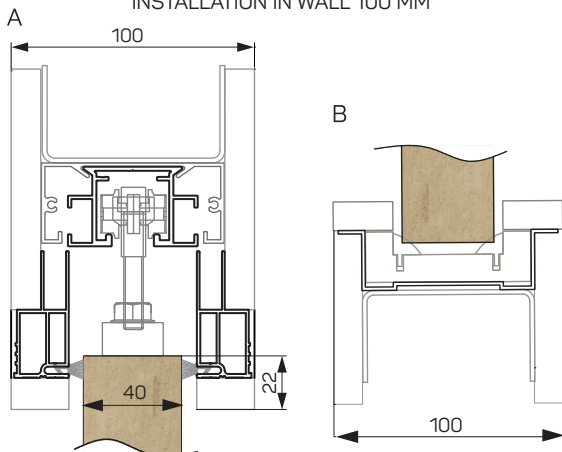

ZABUDOWA W ŚCIANIE 125 MM /  
INSTALLATION IN WALL 125 MM

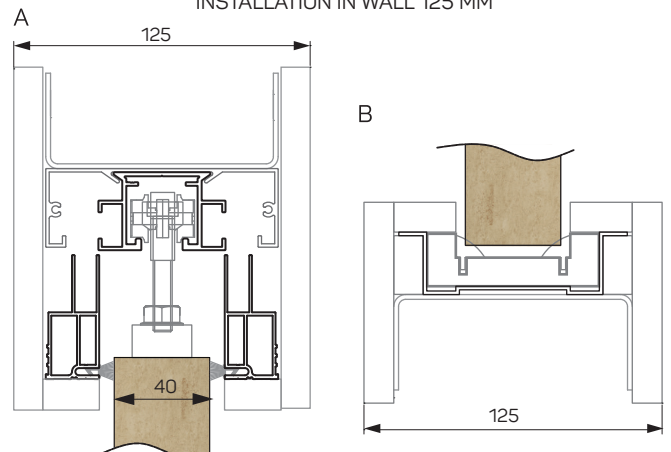

# SYSTEM PRZESUWNY COMPLETE '40

## SLIDING SYSTEM COMPLETE '40

# 40



SYSTEM PRZESUWNY

SLIDING DOOR SYSTEM



ANIMACJA  
MONTAŻU NA:  
MONTAGE  
ANIMATION ON:  
**LEON.EU**

### PARAMETRY TECHNICZNE: TECHNICAL PARAMETERS:

GRUBOŚĆ SKRZYDŁA THICKNESS OF DOOR LEAF	40 MM
SZEROKOŚĆ SKRZYDŁA DOOR LEAF WIDTH	740/840/940 MM
WYSOKOŚĆ SKRZYDŁA DOOR LEAF HEIGHT	2045 MM

**COMPLETE**<sup>®</sup>  
BY LEON

# SYSTEM PRZESUWNY / SLIDING SYSTEM



## SKRZYDŁO DRZWIOWE DOOR LEAF

SZTYWNA I WYTRZYMAŁA KONSTRUKCJA  
SKRZYDŁA O GRUBOŚCI 40 MM  
RIGID AND ROBUST DOOR LEAF  
CONSTRUCTION WITH A THICKNESS OF 40 MM

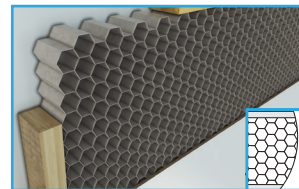

SKRZYDŁO STANDARD - „PLASTER MIODU”  
STANDARD DOOR LEAF - “HONEYCOMB”



SKRZYDŁO STANDARD PLUS - PEŁNE  
STANDARD PLUS DOOR LEAF - FULL



## POCHWYT SLIDING DOOR HANDLE

POCHWYT RENOMOWANEJ WŁOSKIEJ  
FIRMY OPCJONALNIE

KOLORY:  
CHROM SATYNA / SZARY MAT /  
BIAŁY MAT / ANTRACYT / CZARNY MAT

WARIANTY KOLORYSTYCZNE OKUĆ  
STR. 18

SLIDING DOOR HANDLE OF  
A REPUTABLE ITALIAN COMPANY  
AS OPTION

COLORS:  
CHROME SATIN / GREY MAT / WHITE  
MAT / ANTHRACITE / BLACK MAT

COLOR VARIANTS OF THE FITTINGS  
P. 18

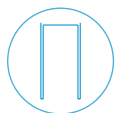

## SYSTEM PRZESUWNY ANODOWANY Z BLENDĄ PROSTOKĄTNĄ LAKIEROWANĄ NA BIAŁY MAT (RAL 9003)

ANODISED SLIDING SYSTEM WITH RECTANGULAR  
COVER LACQUERED WHITE MAT (RAL 9003)

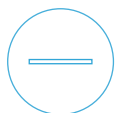

## MOŻLIWE WYKOŃCZENIA BLENDY SYSTEMU MOŻLIWE WYKOŃCZENIA BLENDY SYSTEMU



ANODOWANA  
ANODISED

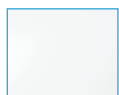

RAL 9003



## WYKOŃCZENIA SKRZYDŁEŁ DOOR LEAF FINISHING



DO MALOWANIA  
FOR PAINTING



RAL 9003





# System przesuwny Complete '40

## Sliding system Complete '40

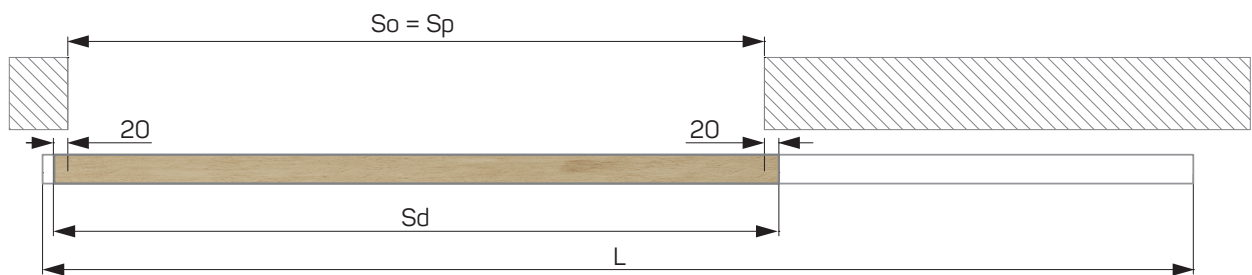

Sd (mm)	So (mm)	L (mm)	Sp (mm)
740	700	1500	700
840	800	1700	800
940	900	1900	900
Hd (mm)	Ho (mm)	H1 (mm)	Hp (mm)
2045	2036	2120	2036

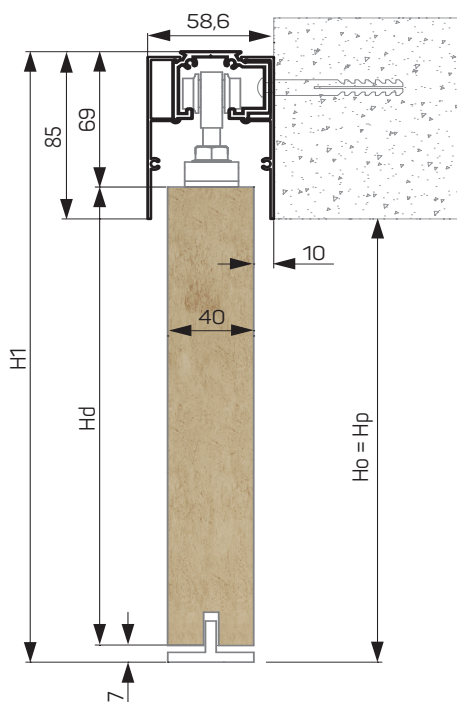

Opis skrótów użytych na kartach technicznych:

Sd - szerokość skrzydła  
 Hd - wysokość skrzydła  
 So - szerokość otworu budowlanego  
 Ho - wysokość otworu budowlanego  
 Sz - szerokość zewnętrzna ościeżnicy  
 Hz - wysokość zewnętrzna ościeżnicy  
 Sp - szerokość światła przejścia  
 Sp 90° - szerokość światła przejścia przy otwarciu drzwi na 90°  
 Hp - wysokość światła przejścia  
 C - szerokość całkowita kasety  
 D - szerokość kieszeni kasety  
 E - szerokość światła przejścia po wykończeniu  
 F - szerokość światła przejścia przed wykończeniem  
 G - głębokość gotowej kasety  
 H1 - wysokość całkowita kasety / systemu przesuwnego  
 L - całkowita długość szyny jezdnej systemu

Description of abbreviations used on technical sheets:

Sd - door leaf width  
 Hd - door leaf height  
 So - wall opening width  
 Ho - wall opening height  
 Sz - external width of the door frame  
 Hz - total height of the door frame  
 Sp - width of the passageway  
 Sp 90° - width of the passageway when the door is opened 90°  
 Hp - height of the passageway  
 C - total width of the cassette  
 D - width of the cassette pocket  
 E - width of the passageway after finishing  
 F - width of passageway before finishing  
 G - pocket depth of finished cassette  
 H1 - total height of the cassette / sliding system  
 L - total length of guide of the system

# AKCESORIA / ACCESSORIES

## KLAMKA PURA / PURA HANDLE



## ROZETA DO KLAMKI PURA / ROSETTE FOR PURA HANDLE



## KLAMKA KUBO / KUBO HANDLE



## ROZETA DO KLAMKI KUBO / ROSETTE FOR KUBO HANDLE



## POCHWYTY I NAPARSKI / SLIDING DOOR HANDLES AND FINGER PULLS



## PODCIĘCIE WENTYLACYJNE / VENTILATION UNDERCUT

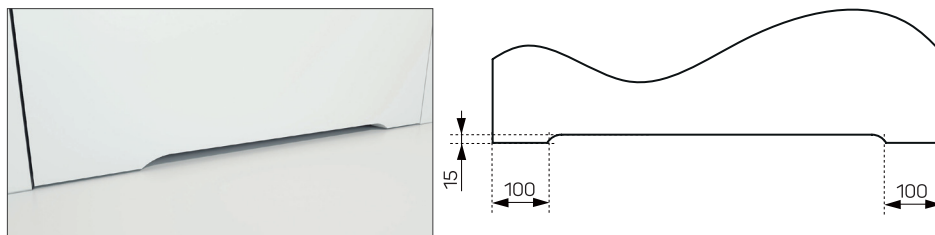

### PODCIĘCIE WENTYLACYJNE / VENTILATION UNDERCUT

PODCIĘCIA DOTYCZĄ TYLKO DRZWI ROZWIERANYCH  
UNDERCUTS APPLY TO HINGED DOORS ONLY



### PODCIĘCIE REKUPERACYJNE / RECUPERATIVE UNDERCUT

WYSOKOŚĆ PODCIĘCIA REKUPERACYJNEGO W STANDARDZIE:  
SZCZELINA MIĘDZY DRZWIAMI A PODŁOGĄ - 12 MM  
(OPCJA WYSOKOŚCI PODCIĘCIA NA ZAMÓWIENIE)  
HEIGHT OF RECUPERATION UNDERCUT AS STANDARD:  
GAP BETWEEN DOOR LEAF AND FLOOR - 12 MM  
(UNDERCUT HEIGHT OPTION ON REQUEST)

## PRÓG SAMOOPADAJĄCY / AUTOMATIC DROP DOWN SEAL



ZAWIASY / HINGES

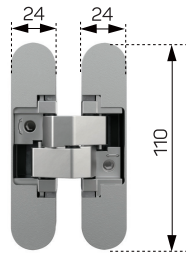

SZARY  
GREY



BIAŁY  
WHITE



CZARNY  
BLACK

ZAMKI I BLACHY ZACZEPOWE BONAITI / BONAITI LOCKS AND STRIKER PLATES



SREBRNY  
SILVER

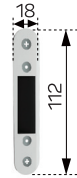

BIAŁY  
WHITE



CZARNY  
BLACK

ZAMEK I BLACHA ZACZEPOWA TUPAI / TUPAI LOCK AND STRIKER PLATE

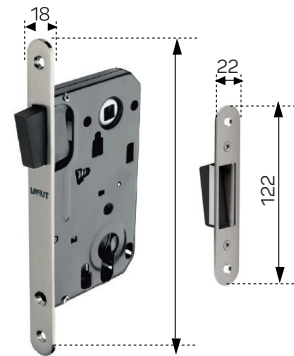
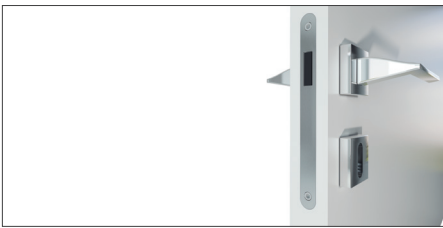

ZAMEK NIKIEL  
LOCK NICKEL

Publikacja ta nie stanowi oferty w rozumieniu prawa i ma charakter tylko informacyjny.  
Docelowy materiał ze względu na swoją charakterystykę może się nieznacznie różnić od przedstawionego.  
Podczas przygotowywania katalogu dołożono należytej staranności, aby informacje w nim zawarte były w pełni aktualne. Jednakże niektóre dane w prezentowanym materiale mogą okazać się nieścisłe ze względu na zmiany technologiczne lub konstrukcyjne dokonane już po jego publikacji.  
Przed złożeniem zamówienia należy zasięgnąć aktualnej informacji u Regionalnego Przedstawiciela Handlowego lub w biurze Leon Witas Sp. z o.o.  
Producent zastrzega sobie prawo dokonywania w dowolnym czasie i bez uprzedzenia zmian konstrukcyjnych i ofertowych.

*This publication does not constitute an offer within the meaning of the law and is for informational purposes only. Due to its characteristics, the target material may differ slightly from the one presented. Due care was taken when preparing the catalog to ensure that the information contained therein was fully up-to-date. However, some data in the presented material may turn out to be inaccurate due to technological or design changes made after its publication. Before ordering, please contact for current information with the Regional Sales Representative or office of Leon Witas Sp. z o.o. The manufacturer reserves the right to make design and offer changes at any time and without notice.*



YOUR INDOOR LIVING

42-504 Będzin  
ul. Dąbrowska 205  
tel. 32 718 00 50  
e-mail: info@leon.eu



leon.eu

**SPRAWDŹ RÓWNIEŻ:**

CHECK ALSO:



KATALOG LEON  
CATALOGUE LEON



KATALOG GREEN DOORS  
CATALOGUE GREEN DOORS



KATALOG COMPLETE  
CATALOGUE COMPLETE



KATALOG LISTEW  
COKOŁOWYCH  
CATALOGUE OF SKIRTING  
BOARDS



KATALOG REALIZACJI  
CATALOGUE OF  
REALIZATIONS