



# Katalog drzwi wejściowych do mieszkań Bastion

edycja 1 marzec 2025



# Jak skonfigurować drzwi?

## Z wykorzystaniem katalogu

1

Zanurz się w bogatej gamie naszych modeli i wybierz ten, który doskonale odzwierciedla Twoje oczekiwania. Wyeksponuj swój styl wybierając odpowiedni kolor.

2

Upewnij się, czy wybrany model spełnia wymagania dotyczące rozmiaru. W zależności od potrzeb, rozważ skrócenie drzwi.

3

Wybierz system, który najlepiej spełni Twoje oczekiwania izolacji akustycznej czy klasy bezpieczeństwa.

4

Wybierz okucia i akcesoria, które idealnie dostosują Twoje drzwi do Twoich unikalnych preferencji.

lub...

## Za pomocą konfiguratora

Wejdź na [konfigurator.krcenter.pl](https://konfigurator.krcenter.pl) i w kilku kliknięciach stwórz swój zestaw. Narzędzie poprowadzi Cię krok po kroku przez wszystkie etapy konfiguracji, pokazując, które opcje są dostępne dla Twoich drzwi. W podsumowaniu konfiguracji otrzymasz gotową wycenę oraz dokument PDF ze skonfigurowanymi przez siebie drzwiami, które w prosty sposób wyślesz do najbliższego punktu sprzedaży drzwi KR Center w Twojej okolicy.

### Alternatywnie...

Zeskanuj poniższy kod QR lub kody, które znajdziesz przy zaprezentowanych w katalogu modelach drzwi, aby w prosty sposób przejść do konfiguracji wybranego modelu.



# Spis treści

## SYSTEMY W DRZWIACH BASTION

|         |       |            |                                   |         |             |
|---------|-------|------------|-----------------------------------|---------|-------------|
| SYSTEMY | Basic | Basic Plus | <b>NOWOŚĆ!</b><br>Basic Lock Plus | Premium | Premium RC2 |
| 4       | 6     | 8          | 10                                | 12      | 14          |

## DOSTĘPNE KOLEKCJE

|  |  |  |  |  |  |  |
|--|--|--|--|--|--|--|
| STANDARD   | LACOBEL  | ALU  | ALU BLACK  | ALU PATINA   | ALU RADIUS   | NOWOCZESNE   |
| 16  | 18  | 20  | 24  | 28  | 32  | 34  |

|  |  |
|--|--|
| LUX <b>NOWOŚĆ!</b>   | TRADYCYJNE   |
| 38  | 40  |

## DOSTĘPNE ROZWIĄZANIA, AKCESORIA, OKUCIA I INNE

|  |                                |                         |
|--|--------------------------------|-------------------------|
| <b>NOWOŚĆ!</b><br>SKRZYDŁA BOLD I<br>BOLD PLUS | AKCESORIA I OPCJE<br>DO WYBORU | DOSTĘPNA<br>KOLORYSTYKA |
| 44   | 48                             | 49                      |
| ZESTAWY OKUĆ                                   | RYSUNKI TECHNICZNE             |                         |
| 50   | 52                             |                         |

# Dostępne rozwiązania - systemy

## Basic



**Grubość skrzydła** 46 mm

**Wypełnienie skrzydła** płyta dźwiękochłonna

**Dostępne ościeznice**  
drewniana pełna,  
drewniana opaskowa,  
drewniana regulowana,  
stalowa połówkowa,  
stalowa pełna

**Klasa RC** brak

**Dostępne wymiary**  
„80NW” „80” „90NW” „90”

**Możliwość skrótu** do 15 cm

**Rodzaj zamka** bolcowy

**Akustyka** 34 dB\*  
\*drzwi w systemie Basic na ościeznicy stalowej posiadają izolację akustyczną 33 dB!

**Informacje techniczne** str. 6

**Rysunki techniczne** str. 52-63

## Basic Plus



**Grubość skrzydła** 46 mm

**Wypełnienie skrzydła** panel wyciszający

**Dostępne ościeznice**  
drewniana pełna,  
drewniana opaskowa,  
drewniana regulowana

**Klasa RC** brak

**Dostępne wymiary**  
„80NW” „80” „90NW” „90”

**Możliwość skrótu** do 15 cm

**Rodzaj zamka** bolcowy

**Akustyka** 41 dB

**Informacje techniczne** str. 8

**Rysunki techniczne** str. 52-63

## Basic Lock Plus



**Grubość skrzydła** 46 mm

**Wypełnienie skrzydła** panel wyciszający

**Dostępne ościeznice**  
drewniana pełna,  
drewniana opaskowa,  
drewniana regulowana

**Klasa RC** brak

**Dostępne wymiary**  
„80NW” „80” „90NW” „90”

**Możliwość skrótu** do 15 cm

**Rodzaj zamka** listwowy

**Akustyka** 41 dB

**Informacje techniczne** str. 10

**Rysunki techniczne** str. 52-63

# Dostępne rozwiązania - systemy

## Premium



**Grubość skrzydła** 52 mm

**Wypełnienie skrzydła** panel wyciszający

**Dostępne ościeżnice**  
drewniana pełna

**Klasa RC** brak

**Dostępne wymiary**  
„80NW” „80” „90NW” „90”

**Możliwość skrótu** do 15 cm

**Rodzaj zamka** bolcowy

**Akustyka** 44 dB

**Informacje techniczne** str. 12

**Rysunki techniczne** str. 54-55

## Premium RC2



**Grubość skrzydła** 52 mm

**Wypełnienie skrzydła** panel wyciszający

**Dostępne ościeżnice**  
drewniana pełna

**Klasa RC** RC2

**Dostępne wymiary**  
„80NW” „80” „90NW” „90”

**Możliwość skrótu** do 15 cm

**Rodzaj zamka** listwowy

**Akustyka** 44 dB

**Informacje techniczne** str. 14

**Rysunki techniczne** str. 54-55

# Informacje techniczne - system Basic

34 dB

46 mm  
grubość  
skrzydła



## Elementy konstrukcyjne drzwi

- A wypełnienie płytą dźwiękochłonną
- B płyta MDF o grubości 6 mm
- C ramiak z drewna klejonego warstwowo na całym obwodzie
- D bolce antywyważeniowe
- E okleina PCV w wybranym kolorze
- F wybrana ościeżnica
- G aluminiowy profil wzmacniający

## Wyposażenie drzwi

- 1 zamek główny i pomocniczy (trójbolcowy)
- 2 uszczelki w skrzydle, ościeżnicy i progu
- 3 próg aluminiowy
- 4 trzy zawiasy 3D

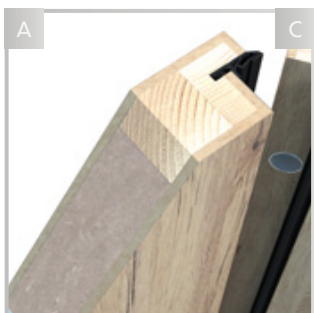

### Elementy zestawu



# Informacje techniczne - system Basic Plus

41 dB

46 mm  
grubość  
skrzydła



## Elementy konstrukcyjne drzwi

- A** wypełnienie panelem wyciszającym
- B** płyta MDF o grubości 6 mm
- C** ramiak z drewna klejonego warstwowo na całym obwodzie
- D** bolce antywyważeniowe
- E** okleina PCV w wybranym kolorze
- F** wybrana ościeżnica
- G** aluminiowy profil wzmacniający

## Wyposażenie drzwi

- 1** zamek główny i pomocniczy (trójbolcowy)
- 2** uszczelki w skrzydle, ościeżnicy i progu
- 3** próg aluminiowy
- 4** trzy zawiasy 3D



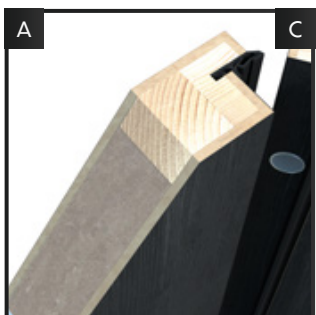

### Elementy zestawu



# Informacje techniczne - system Basic Lock Plus

41 dB

46 mm  
grubość  
skrzydła



## Elementy konstrukcyjne drzwi

- A** wypełnienie panelem wyciszającym
- B** płyta MDF o grubości 6 mm
- C** ramiak z drewna klejonego warstwowo na całym obwodzie
- D** bolce antywyważeniowe
- E** okleina PCV w wybranym kolorze
- F** wybrana ościeżnica
- G** aluminiowy profil wzmacniający

## Wyposażenie drzwi

- 1** zamek listwowy trzypunktowy z zamkiem pomocniczym
- 2** uszczelki w skrzydle, ościeżnicy i progu
- 3** próg aluminiowy
- 4** trzy zawiasy 3D

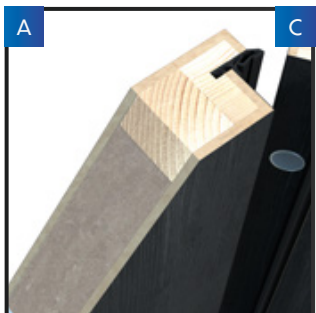

### Elementy zestawu



# Informacje techniczne - system Premium

44 dB

52 mm  
grubość  
skrzydła



## Elementy konstrukcyjne drzwi

- A wypełnienie panelem wyciszającym
- B płyta MDF o grubości 6 mm
- C ramiak z drewna klejonego warstwowo na całym obwodzie
- D bolce antywyważeniowe
- E okleina PCV w wybranym kolorze
- F ościeżnica drewniana pełna

## Wyposażenie drzwi

- 1 zamek główny i pomocniczy (trójbolcowy)
- 2 uszczelki w skrzydle, ościeżnicy i progu
- 3 próg aluminiowy
- 4 trzy wzmocnione zawiasy 3D



### Elementy zestawu



# Informacje techniczne - system Premium RC2

44 dB

52 mm  
grubość  
skrzydła

RC2  
klasa  
antywłamaniowa

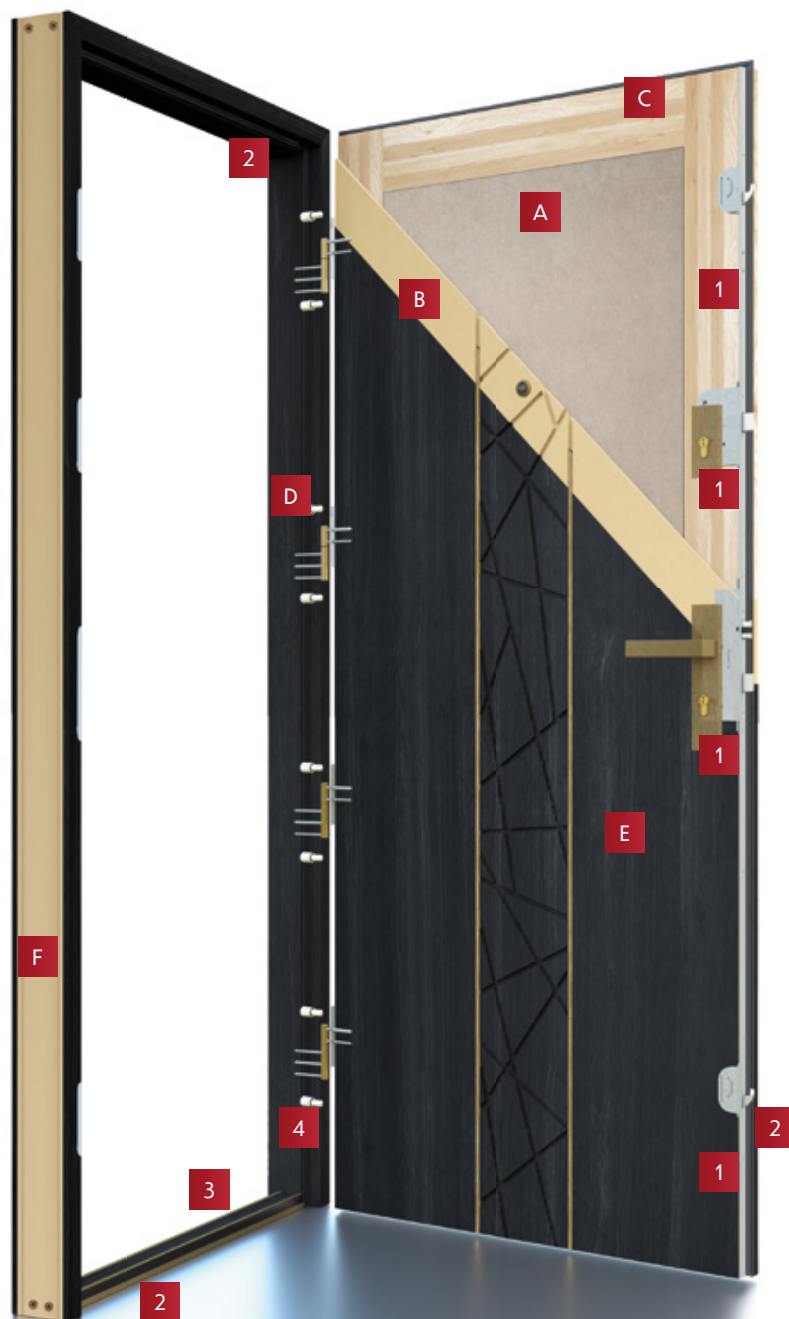

## Elementy konstrukcyjne drzwi

- A** wypełnienie panelem wyciszającym
- B** płyta MDF o grubości 6 mm
- C** ramiak z drewna klejonego warstwowo na całym obwodzie
- D** bolce antywyważeniowe
- E** okleina PCV w wybranym kolorze
- F** ościeżnica drewniana pełna

## Wyposażenie drzwi

- 1** zamek listwowy trzypunktowy z zamkiem pomocniczym
- 2** uszczelki w skrzydle, ościeżnicy i progu
- 3** próg aluminiowy
- 4** cztery wzmocnione zawiasy 3D

Drzwi Bastion Premium RC2 spełniają wymagania normy PN-EN 1627:2012 RC2 z zastosowaniem wkładek bębnekowych minimum 4 klasy zabezpieczenia i 1 klasy odporności na atak wg normy PN-EN 1303:2015-07 oraz zastosowaniem klamek minimum 2 klasy zabezpieczenia wg PN-EN 1906:2012.

Spośród dostępnych w naszej ofercie zestawów okuć, powyższe normy spełniają: **Komplet okuć Trust Inox** oraz **Komplet okuć Trust Czarny**. Okucia nie wchodzą w skład zestawu drzwi w systemie Premium RC2 - należy dokupić je oddzielnie!



### Elementy zestawu



# Kolekcja Standard



Model na zdjęciu: STD-01 kolor dąb hikor z czarną ościeżnicą

| Standard                      | Basic              | Basic Plus  | Basic Lock Plus | Premium     | Premium RC2 |
|-------------------------------|--------------------|-------------|-----------------|-------------|-------------|
| izolacja akustyczna           | 34 dB <sup>1</sup> | 41 dB       | 41 dB           | 44 dB       | 44 dB       |
| zamek                         | trójbolcowy        | trójbolcowy | listwowy        | trójbolcowy | listwowy    |
| możliwość skrótu <sup>2</sup> | do 15 cm           | do 15 cm    | do 15 cm        | do 15 cm    | do 15 cm    |
| klasa antywłamaniowa          | brak               | brak        | brak            | brak        | RC2         |

<sup>1</sup>Drzwi w systemie Basic na ościeżnicy stalowej posiadają izolację akustyczną 33 dB!

<sup>2</sup>W drzwiach z ościeżnicą stalową skrótowni podlega jedynie skrzydło!

**Jeżeli na druku zamówienia nie jest zaznaczone inaczej - drzwi zostaną wykonane w standardzie w systemie Basic, otwierane do wewnątrz.**

## Dodatkowe rozwiązania

|                                    |         |
|------------------------------------|---------|
| skrzydła Bold i Bold Plus          | str. 44 |
| akcesoria i opcje do wyboru        | str. 48 |
| dostępna kolorystyka               | str. 49 |
| zestawy okuć                       | str. 50 |
| ościeżnice - informacje techniczne | str. 52 |

## Dostępne rozmiary

|  |                                  |
|--|----------------------------------|
| ościeżnice drewniane<br>"80NW", "80", "90NW", "90" | ościeżnice stalowe<br>"80", "90" |
|--|----------------------------------|

## Skład zestawu drzwi

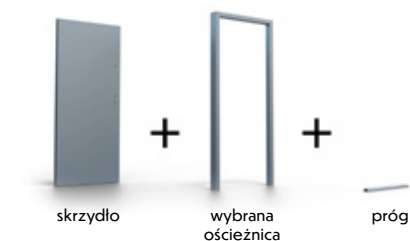

## Cennik podana cena obejmuje komplet drzwi (skrzydło, wybraną ościeżnicę oraz próg)

| Ościeżnica           | Basic                              | Basic Plus                         | Basic Lock Plus                    | Premium                            | Premium RC2                        |
|----------------------|------------------------------------|------------------------------------|------------------------------------|------------------------------------|------------------------------------|
| drewniana pełna      | 2150,00 zł netto<br>2644,50 brutto | 2450,00 zł netto<br>3013,50 brutto | 2750,00 zł netto<br>3382,50 brutto | 2950,00 zł netto<br>3628,50 brutto | 3250,00 zł netto<br>3997,50 brutto |
| drewniana opaskowa   | 2550,00 zł netto<br>3136,50 brutto | 2850,00 zł netto<br>3505,50 brutto | 3150,00 zł netto<br>3874,50 brutto | niedostępne                        | niedostępne                        |
| drewniana regulowana | 2900,00 zł netto<br>3567,00 brutto | 3200,00 zł netto<br>3936,00 brutto | 3500,00 zł netto<br>4305,00 brutto | niedostępne                        | niedostępne                        |
| stalowa połówkowa    | 2150,00 zł netto<br>2644,50 brutto | niedostępne                        | niedostępne                        | niedostępne                        | niedostępne                        |
| stalowa pełna        | 2250,00 zł netto<br>2767,50 brutto | niedostępne                        | niedostępne                        | niedostępne                        | niedostępne                        |



kolor na zdjęciu: dąb modern horyzont



## STD-01

kolor na zdjęciu: halifax tabak



kolor na zdjęciu: dąb hikora horyzont



### To trzeba wiedzieć!

Zeskanuj kod QR przy wybranym modelu drzwi lub odwiedź [www.konfigurator.krcenter.pl](http://www.konfigurator.krcenter.pl) i w prosty sposób skonfiguruj wybrany model. Dobierz odpowiedni system, kolor, a także okucia i akcesoria i otrzymaj gotową wycenę drzwi!



# Kolekcja Lacobel

Model na zdjęciu: L-01 kolor grafit horyzont

| Lacobel                      | Basic              | Basic Plus  | Basic Lock Plus | Premium     | Premium RC2 |
|------------------------------|--------------------|-------------|-----------------|-------------|-------------|
| izolacja akustyczna          | 34 dB <sup>1</sup> | 41 dB       | 41 dB           | 44 dB       | 44 dB       |
| zamek                        | trójbolcowy        | trójbolcowy | listwowy        | trójbolcowy | listwowy    |
| możliwość skrót <sup>2</sup> | do 15 cm           | do 15 cm    | do 15 cm        | do 15 cm    | do 15 cm    |
| klasa antywłamaniowa         | brak               | brak        | brak            | brak        | RC2         |

<sup>1</sup>Drzwi w systemie Basic na ościeżnicy stalowej posiadają izolację akustyczną 33 dB!

<sup>2</sup>W drzwiach z ościeżnicą stalową skrótowi podlega jedynie skrzydło!

**Jeżeli na druku zamówienia nie jest zaznaczone inaczej - drzwi zostaną wykonane w standardzie w systemie Basic, otwierane do wewnątrz.**

## Dodatkowe rozwiązania

|                                    |         |
|------------------------------------|---------|
| skrzydła Bold i Bold Plus          | str. 44 |
| akcesoria i opcje do wyboru        | str. 48 |
| dostępna kolorystyka               | str. 49 |
| zestawy okuć                       | str. 50 |
| ościeżnice - informacje techniczne | str. 52 |

## Dostępne rozmiary

ościeżnice drewniane „80NW”, „80”, „90NW”, „90” | ościeżnice stalowe „80”, „90”

## Skład zestawu drzwi

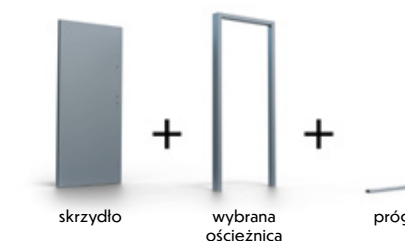

## Cennik podana cena obejmuje komplet drzwi (skrzydło, wybraną ościeżnicę oraz próg)

| Ościeżnica           | Basic                              | Basic Plus                         | Basic Lock Plus                    | Premium                            | Premium RC2                        |
|----------------------|------------------------------------|------------------------------------|------------------------------------|------------------------------------|------------------------------------|
| drewniana pełna      | 2550,00 zł netto<br>3136,50 brutto | 2850,00 zł netto<br>3505,50 brutto | 3150,00 zł netto<br>3874,50 brutto | 3350,00 zł netto<br>4120,50 brutto | 3650,00 zł netto<br>4489,50 brutto |
| drewniana opaskowa   | 2950,00 zł netto<br>3628,50 brutto | 3250,00 zł netto<br>3997,50 brutto | 3550,00 zł netto<br>4366,50 brutto | niedostępne                        | niedostępne                        |
| drewniana regulowana | 3300,00 zł netto<br>4059,00 brutto | 3600,00 zł netto<br>4428,00 brutto | 3900,00 zł netto<br>4797,00 brutto | niedostępne                        | niedostępne                        |
| stalowa połówkowa    | 2550,00 zł netto<br>3136,50 brutto | niedostępne                        | niedostępne                        | niedostępne                        | niedostępne                        |
| stalowa pełna        | 2650,00 zł netto<br>3259,50 brutto | niedostępne                        | niedostępne                        | niedostępne                        | niedostępne                        |

## L-01

kolor na zdjęciu: dąb wiosenny  
dostępne kolory panelu Lacobel: czarny, biały  
nie występuje w wersji bez wizjera



## L-02

kolor na zdjęciu: grafit stary  
dostępne kolory panelu Lacobel: czarny, biały  
nie występuje w wersji bez wizjera



## L-05

kolor na zdjęciu: dąb kalifornia  
dostępne kolory panelu Lacobel: czarny, biały



### To trzeba wiedzieć!

Zeskanuj kod QR przy wybranym modelu drzwi lub odwiedź [www.konfigurator.krcenter.pl](http://www.konfigurator.krcenter.pl) i w prosty sposób skonfiguruj wybrany model. Dobierz odpowiedni system, kolor, a także okucia i akcesoria i otrzymaj gotową wycenę drzwi!



### ...to również!

Dekoracyjny panel Lacobel montowany jest jednostronnie, zawsze od strony zewnętrznej!



# Kolekcja Alu

Model na zdjęciu: A-40 kolor beton czarny

| Alu                          | Basic              | Basic Plus  | Basic Lock Plus | Premium     | Premium RC2 |
|------------------------------|--------------------|-------------|-----------------|-------------|-------------|
| izolacja akustyczna          | 34 dB <sup>1</sup> | 41 dB       | 41 dB           | 44 dB       | 44 dB       |
| zamek                        | trójbolcowy        | trójbolcowy | listwowy        | trójbolcowy | listwowy    |
| możliwość skrót <sup>2</sup> | do 15 cm           | do 15 cm    | do 15 cm        | do 15 cm    | do 15 cm    |
| klasa antywłamaniowa         | brak               | brak        | brak            | brak        | RC2         |

<sup>1</sup>Drzwi w systemie Basic na ościeżnicy stalowej posiadają izolację akustyczną 33 dB!

<sup>2</sup>W drzwiach z ościeżnicą stalową skrótowi podlega jedynie skrzydło!

**Jeżeli na druku zamówienia nie jest zaznaczone inaczej - drzwi zostaną wykonane w standardzie w systemie Basic, otwierane do wewnątrz.**

## Dodatkowe rozwiązania

|                                    |         |
|------------------------------------|---------|
| skrzydła Bold i Bold Plus          | str. 44 |
| akcesoria i opcje do wyboru        | str. 48 |
| dostępna kolorystyka               | str. 49 |
| zestawy okuć                       | str. 50 |
| ościeżnice - informacje techniczne | str. 52 |

## Cennik podana cena obejmuje komplet drzwi (skrzydło, wybraną ościeżnicę oraz próg)

| Ościeżnica           | Basic                                     | Basic Plus                                | Basic Lock Plus                           | Premium                                   | Premium RC2                               |
|----------------------|---|---|---|---|---|
| drewniana pełna      | <b>2400,00 zł netto</b><br>2952,00 brutto | <b>2700,00 zł netto</b><br>3321,00 brutto | <b>3000,00 zł netto</b><br>3690,00 brutto | <b>3200,00 zł netto</b><br>3936,00 brutto | <b>3500,00 zł netto</b><br>4305,00 brutto |
| drewniana opaskowa   | <b>2800,00 zł netto</b><br>3444,00 brutto | <b>3100,00 zł netto</b><br>3813,00 brutto | <b>3400,00 zł netto</b><br>4182,00 brutto | niedostępne                               | niedostępne                               |
| drewniana regulowana | <b>3150,00 zł netto</b><br>3874,50 brutto | <b>3450,00 zł netto</b><br>4243,50 brutto | <b>3750,00 zł netto</b><br>4612,50 brutto | niedostępne                               | niedostępne                               |
| stalowa połówkowa    | <b>2400,00 zł netto</b><br>2952,00 brutto | niedostępne                               | niedostępne                               | niedostępne                               | niedostępne                               |
| stalowa pełna        | <b>2500,00 zł netto</b><br>3075,00 brutto | niedostępne                               | niedostępne                               | niedostępne                               | niedostępne                               |

## Dostępne rozmiary

ościeżnice drewniane „80NW”, „80”, „90NW”, „90” | ościeżnice stalowe „80”, „90”

## Skład zestawu drzwi

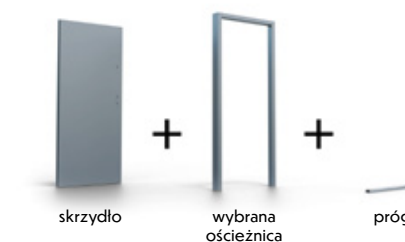

**A-30**

kolor na zdjęciu: halifax tabak



**A-31**

kolor na zdjęciu: grafit horyzont



**A-33**

kolor na zdjęciu: akacja



**A-34**

kolor na zdjęciu: dąb modern horyzont



**To trzeba wiedzieć!**

Zeskanuj kod QR przy wybranym modelu drzwi lub odwiedź [www.konfigurator.krcenter.pl](http://www.konfigurator.krcenter.pl) i w prosty sposób skonfiguruj wybrany model. Dobierz odpowiedni system, kolor, a także okucia i akcesoria i otrzymaj gotową wycenę drzwi!

**A-37**

kolor na zdjęciu: dąb szary



**A-38**

kolor na zdjęciu: czarne drewno



**A-39**

kolor na zdjęciu: beton srebrny



**A-40**

kolor na zdjęciu: dąb hikora



**A-65**

kolor na zdjęciu: dąb złoty



**A-66**

kolor na zdjęciu: grafit molet



**A-67**

kolor na zdjęciu: dąb PRO



**A-69**

kolor na zdjęciu: grafit





Model na zdjęciu: B-76 kolor dąb PRO

# Kolekcja Alu Black

| Alu Black                     | Basic              | Basic Plus  | Basic Lock Plus | Premium     | Premium RC2 |
|-------------------------------|--------------------|-------------|-----------------|-------------|-------------|
| izolacja akustyczna           | 34 dB <sup>1</sup> | 41 dB       | 41 dB           | 44 dB       | 44 dB       |
| zamek                         | trójbolcowy        | trójbolcowy | listwowy        | trójbolcowy | listwowy    |
| możliwość skrótu <sup>2</sup> | do 15 cm           | do 15 cm    | do 15 cm        | do 15 cm    | do 15 cm    |
| klasa antywłamaniowa          | brak               | brak        | brak            | brak        | RC2         |

<sup>1</sup>Drzwi w systemie Basic na ościeżnicy stalowej posiadają izolację akustyczną 33 dB!  
<sup>2</sup>W drzwiach z ościeżnicą stalową skrótowni podlega jedynie skrzydło!

**Jeżeli na druku zamówienia nie jest zaznaczone inaczej - drzwi zostaną wykonane w standardzie w systemie Basic, otwierane do wewnątrz.**

## Dodatkowe rozwiązania

|                                    |         |
|------------------------------------|---------|
| skrzydła Bold i Bold Plus          | str. 44 |
| akcesoria i opcje do wyboru        | str. 48 |
| dostępna kolorystyka               | str. 49 |
| zestawy okuć                       | str. 50 |
| ościeżnice - informacje techniczne | str. 52 |

## Dostępne rozmiary

|   |                               |
|---|-------------------------------|
| ościeżnice drewniane „80NW”, „80”, „90NW”, „90” | ościeżnice stalowe „80”, „90” |
|---|-------------------------------|

## Skład zestawu drzwi

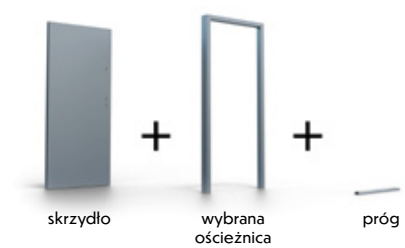

## Cennik podana cena obejmuje komplet drzwi (skrzydło, wybraną ościeżnicę oraz próg)

| Ościeżnica           | Basic                                     | Basic Plus                                | Basic Lock Plus                           | Premium                                   | Premium RC2                               |
|----------------------|---|---|---|---|---|
| drewniana pełna      | <b>2400,00 zł netto</b><br>2952,00 brutto | <b>2700,00 zł netto</b><br>3321,00 brutto | <b>3000,00 zł netto</b><br>3690,00 brutto | <b>3200,00 zł netto</b><br>3936,00 brutto | <b>3500,00 zł netto</b><br>4305,00 brutto |
| drewniana opaskowa   | <b>2800,00 zł netto</b><br>3444,00 brutto | <b>3100,00 zł netto</b><br>3813,00 brutto | <b>3400,00 zł netto</b><br>4182,00 brutto | niedostępne                               | niedostępne                               |
| drewniana regulowana | <b>3150,00 zł netto</b><br>3874,50 brutto | <b>3450,00 zł netto</b><br>4243,50 brutto | <b>3750,00 zł netto</b><br>4612,50 brutto | niedostępne                               | niedostępne                               |
| stalowa połówkowa    | <b>2400,00 zł netto</b><br>2952,00 brutto | niedostępne                               | niedostępne                               | niedostępne                               | niedostępne                               |
| stalowa pełna        | <b>2500,00 zł netto</b><br>3075,00 brutto | niedostępne                               | niedostępne                               | niedostępne                               | niedostępne                               |



**B-70**

kolor na zdjęciu: kaszmir jasny



**B-71**

kolor na zdjęciu: halifax dąb



**B-72**

kolor na zdjęciu: dąb PRO



**B-766**

kolor na zdjęciu: bagienny horyzont



**B-711**

kolor na zdjęciu: dąb bergen

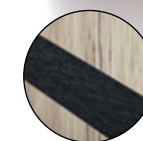
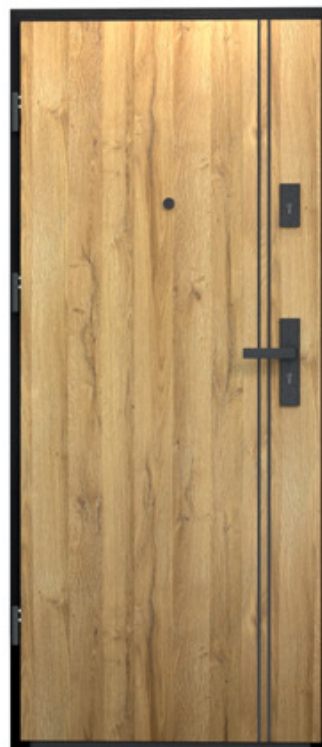

Modele B-766, B-711, B-712, B-700 posiadają intarsje z anodowanego, czarnego aluminium w wykończeniu szczotkowanym o szerokości 5 cm.



### To trzeba wiedzieć!

Zeskanuj kod QR przy wybranym modelu drzwi lub odwiedź [www.konfigurator.krcenter.pl](http://www.konfigurator.krcenter.pl) i w prosty sposób skonfiguruj wybrany model. Dobierz odpowiedni system, kolor, a także okucia i akcesoria i otrzymaj gotową wycenę drzwi!

**B-73**

kolor na zdjęciu: halifax tabak



**B-74**

kolor na zdjęciu: białe sanremo



**B-75**

kolor na zdjęciu: grafit horyzont



**B-712**

kolor na zdjęciu: dąb japoński



**B-76**

kolor na zdjęciu: bagienny horyzont



**B-77**

kolor na zdjęciu: sonoma



**B-79**

kolor na zdjęciu: dąb hikora



**B-700**

kolor na zdjęciu: akacja



# Kolekcja Alu Patina

Model na zdjęciu: P-85 kolor dąb japoński

| Alu Patina                    | Basic              | Basic Plus  | Basic Lock Plus | Premium     | Premium RC2 |
|-------------------------------|--------------------|-------------|-----------------|-------------|-------------|
| izolacja akustyczna           | 34 dB <sup>1</sup> | 41 dB       | 41 dB           | 44 dB       | 44 dB       |
| zamek                         | trójbolcowy        | trójbolcowy | listwowy        | trójbolcowy | listwowy    |
| możliwość skrótu <sup>2</sup> | do 15 cm           | do 15 cm    | do 15 cm        | do 15 cm    | do 15 cm    |
| klasa antywłamaniowa          | brak               | brak        | brak            | brak        | RC2         |

<sup>1</sup>Drzwi w systemie Basic na ościeżnicy stalowej posiadają izolację akustyczną 33 dB!

<sup>2</sup>W drzwiach z ościeżnicą stalową skrótowni podlega jedynie skrzydło!

**Jeżeli na druku zamówienia nie jest zaznaczone inaczej - drzwi zostaną wykonane w standardzie w systemie Basic, otwierane do wewnątrz.**

## Cennik

podana cena obejmuje komplet drzwi (skrzydło, wybraną ościeżnicę oraz próg)

| Ościeżnica           | Basic                                     | Basic Plus                                | Basic Lock Plus                           | Premium                                   | Premium RC2                               |
|----------------------|---|---|---|---|---|
| drewniana pełna      | <b>2400,00 zł netto</b><br>2952,00 brutto | <b>2700,00 zł netto</b><br>3321,00 brutto | <b>3000,00 zł netto</b><br>3690,00 brutto | <b>3200,00 zł netto</b><br>3936,00 brutto | <b>3500,00 zł netto</b><br>4305,00 brutto |
| drewniana opaskowa   | <b>2800,00 zł netto</b><br>3444,00 brutto | <b>3100,00 zł netto</b><br>3813,00 brutto | <b>3400,00 zł netto</b><br>4182,00 brutto | niedostępne                               | niedostępne                               |
| drewniana regulowana | <b>3150,00 zł netto</b><br>3874,50 brutto | <b>3450,00 zł netto</b><br>4243,50 brutto | <b>3750,00 zł netto</b><br>4612,50 brutto | niedostępne                               | niedostępne                               |
| stalowa połówkowa    | <b>2400,00 zł netto</b><br>2952,00 brutto | niedostępne                               | niedostępne                               | niedostępne                               | niedostępne                               |
| stalowa pełna        | <b>2500,00 zł netto</b><br>3075,00 brutto | niedostępne                               | niedostępne                               | niedostępne                               | niedostępne                               |

## Dodatkowe rozwiązania

|                                    |         |
|------------------------------------|---------|
| skrzydła Bold i Bold Plus          | str. 44 |
| akcesoria i opcje do wyboru        | str. 48 |
| dostępna kolorystyka               | str. 49 |
| zestawy okuć                       | str. 50 |
| ościeżnice - informacje techniczne | str. 52 |

## Dostępne rozmiary

|  |                                  |
|--|----------------------------------|
| ościeżnice drewniane<br>„80NW”, „80”, „90NW”, „90” | ościeżnice stalowe<br>„80”, „90” |
|--|----------------------------------|

## Skład zestawu drzwi

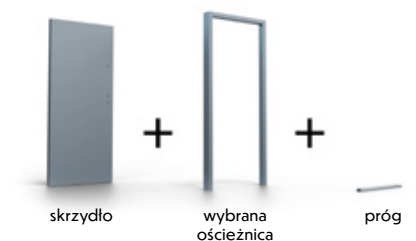

**P-81**

kolor na zdjęciu: beton czarny



**P-82**

kolor na zdjęciu: grafit molet



**P-83**

kolor na zdjęciu: orzech



**P-866**

kolor na zdjęciu: halifax tabak



**P-811**

kolor na zdjęciu: heban

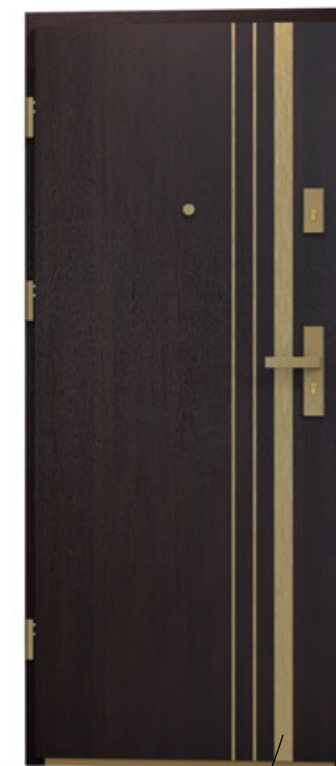

Modele P-866, P-811, P-812, P-899 posiadają intarsje z anodowanego aluminium w kolorze starego złota w wykończeniu szczotkowanym o szerokości 5 cm.



### To trzeba wiedzieć!

Zeskanuj kod QR przy wybranym modelu drzwi lub odwiedź [www.konfigurator.krcenter.pl](http://www.konfigurator.krcenter.pl) i w prosty sposób skonfiguruj wybrany model. Dobierz odpowiedni system, kolor, a także okucia i akcesoria i otrzymaj gotową wycenę drzwi!

**P-84**

kolor na zdjęciu: grafit



**P-85**

kolor na zdjęciu: czarny drewno



**P-86**

kolor na zdjęciu: biały



**P-812**

kolor na zdjęciu: halifax dąb



**P-87**

kolor na zdjęciu: hikora natural



**P-88**

kolor na zdjęciu: kaszmir jasny



**P-89**

kolor na zdjęciu: dąb kalifornia



**P-899**

kolor na zdjęciu: dąb modern





Model na zdjęciu: R-61 kolor dąb bergen

# Kolekcja Alu Radius

| Alu Radius                   | Basic              | Basic Plus  | Basic Lock Plus | Premium     | Premium RC2 |
|------------------------------|--------------------|-------------|-----------------|-------------|-------------|
| izolacja akustyczna          | 34 dB <sup>1</sup> | 41 dB       | 41 dB           | 44 dB       | 44 dB       |
| zamek                        | trójbolcowy        | trójbolcowy | listwowy        | trójbolcowy | listwowy    |
| możliwość skrót <sup>2</sup> | do 15 cm           | do 15 cm    | do 15 cm        | do 15 cm    | do 15 cm    |
| klasa antywłamaniowa         | brak               | brak        | brak            | brak        | RC2         |

<sup>1</sup>Drzwi w systemie Basic na ościeżnicy stalowej posiadają izolację akustyczną 33 dB!

<sup>2</sup>W drzwiach z ościeżnicą stalową skrótowi podlega jedynie skrzydło!

**Jeżeli na druku zamówienia nie jest zaznaczone inaczej - drzwi zostaną wykonane w standardzie w systemie Basic, otwierane do wewnątrz.**

## Dodatkowe rozwiązania

|                                    |         |
|------------------------------------|---------|
| skrzydła Bold i Bold Plus          | str. 44 |
| akcesoria i opcje do wyboru        | str. 48 |
| dostępna kolorystyka               | str. 49 |
| zestawy okuć                       | str. 50 |
| ościeżnice - informacje techniczne | str. 52 |

## Dostępne rozmiary

|  |                                  |
|--|----------------------------------|
| ościeżnice drewniane<br>„80NW”, „80”, „90NW”, „90” | ościeżnice stalowe<br>„80”, „90” |
|--|----------------------------------|

## Skład zestawu drzwi

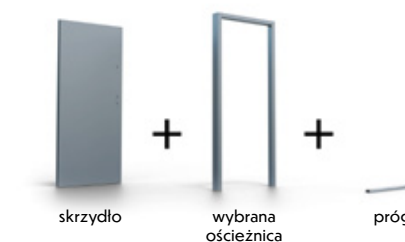

## Cennik podana cena obejmuje komplet drzwi (skrzydło, wybraną ościeżnicę oraz próg)

| Ościeżnica           | Basic                                     | Basic Plus                                | Basic Lock Plus                           | Premium                                   | Premium RC2                               |
|----------------------|---|---|---|---|---|
| drewniana pełna      | <b>2400,00 zł netto</b><br>2952,00 brutto | <b>2700,00 zł netto</b><br>3321,00 brutto | <b>3000,00 zł netto</b><br>3690,00 brutto | <b>3200,00 zł netto</b><br>3936,00 brutto | <b>3500,00 zł netto</b><br>4305,00 brutto |
| drewniana opaskowa   | <b>2800,00 zł netto</b><br>3444,00 brutto | <b>3100,00 zł netto</b><br>3813,00 brutto | <b>3400,00 zł netto</b><br>4182,00 brutto | niedostępne                               | niedostępne                               |
| drewniana regulowana | <b>3150,00 zł netto</b><br>3874,50 brutto | <b>3450,00 zł netto</b><br>4243,50 brutto | <b>3750,00 zł netto</b><br>4612,50 brutto | niedostępne                               | niedostępne                               |
| stalowa połówkowa    | <b>2400,00 zł netto</b><br>2952,00 brutto | niedostępne                               | niedostępne                               | niedostępne                               | niedostępne                               |
| stalowa pełna        | <b>2500,00 zł netto</b><br>3075,00 brutto | niedostępne                               | niedostępne                               | niedostępne                               | niedostępne                               |



**R-60**

kolor na zdjęciu: dąb bergen



**R-61**

kolor na zdjęciu: kasztan



**R-63**

kolor na zdjęciu: beton czarny



**R-64**

kolor na zdjęciu: bagienny horyzont

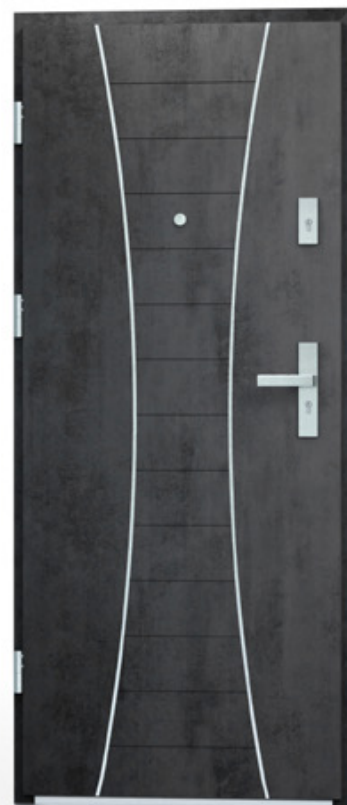

**To trzeba wiedzieć!**

Zeskanuj kod QR przy wybranym modelu drzwi lub odwiedź [www.konfigurator.krcenter.pl](http://www.konfigurator.krcenter.pl) i w prosty sposób skonfiguruj wybrany model. Dobierz odpowiedni system, kolor, a także okucia i akcesoria i otrzymaj gotową wycenę drzwi!



Model na zdjęciu: N-04 kolor grafit molet

# Kolekcja Nowoczesne

| Nowoczesne                   | Basic              | Basic Plus  | Basic Lock Plus | Premium     | Premium RC2 |
|------------------------------|--------------------|-------------|-----------------|-------------|-------------|
| izolacja akustyczna          | 34 dB <sup>1</sup> | 41 dB       | 41 dB           | 44 dB       | 44 dB       |
| zamek                        | trójbolcowy        | trójbolcowy | listwowy        | trójbolcowy | listwowy    |
| możliwość skrót <sup>2</sup> | do 15 cm           | do 15 cm    | do 15 cm        | do 15 cm    | do 15 cm    |
| klasa antywłamaniowa         | brak               | brak        | brak            | brak        | RC2         |

<sup>1</sup>Drzwi w systemie Basic na ościeżnicy stalowej posiadają izolację akustyczną 33 dB!

<sup>2</sup>W drzwiach z ościeżnicą stalową skrótowi podlega jedynie skrzydło!

**Jeżeli w druku zamówienia nie jest zaznaczone inaczej - drzwi zostaną wykonane w standardzie w systemie Basic, otwierane do wewnątrz.**

## Dodatkowe rozwiązania

|                                    |         |
|------------------------------------|---------|
| skrzydła Bold i Bold Plus          | str. 44 |
| akcesoria i opcje do wyboru        | str. 48 |
| dostępna kolorystyka               | str. 49 |
| zestawy okuć                       | str. 50 |
| ościeżnice - informacje techniczne | str. 52 |

## Dostępne rozmiary

|  |                                  |
|--|----------------------------------|
| ościeżnice drewniane<br>„80NW”, „80”, „90NW”, „90” | ościeżnice stalowe<br>„80”, „90” |
|--|----------------------------------|

## Skład zestawu drzwi

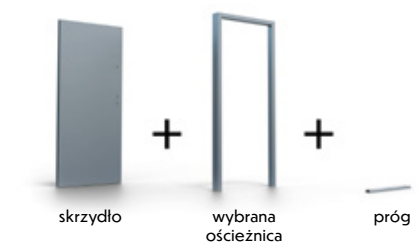

## Cennik podana cena obejmuje komplet drzwi (skrzydło, wybraną ościeżnicę oraz próg)

| Ościeżnica           | Basic                                     | Basic Plus                                | Basic Lock Plus                           | Premium                                   | Premium RC2                               |
|----------------------|---|---|---|---|---|
| drewniana pełna      | <b>2250,00 zł netto</b><br>2767,50 brutto | <b>2550,00 zł netto</b><br>3136,50 brutto | <b>2850,00 zł netto</b><br>3505,50 brutto | <b>3050,00 zł netto</b><br>3751,50 brutto | <b>3350,00 zł netto</b><br>4120,50 brutto |
| drewniana opaskowa   | <b>2650,00 zł netto</b><br>3259,50 brutto | <b>2950,00 zł netto</b><br>3628,50 brutto | <b>3250,00 zł netto</b><br>3997,50 brutto | niedostępne                               | niedostępne                               |
| drewniana regulowana | <b>3000,00 zł netto</b><br>3690,00 brutto | <b>3300,00 zł netto</b><br>4059,00 brutto | <b>3600,00 zł netto</b><br>4428,00 brutto | niedostępne                               | niedostępne                               |
| stalowa połówkowa    | <b>2250,00 zł netto</b><br>2767,50 brutto | niedostępne                               | niedostępne                               | niedostępne                               | niedostępne                               |
| stalowa pełna        | <b>2350,00 zł netto</b><br>2890,50 brutto | niedostępne                               | niedostępne                               | niedostępne                               | niedostępne                               |

N-03

kolor na zdjęciu: dąb PRO



N-04

kolor na zdjęciu: dąb bergen



N-07

kolor na zdjęciu: hikor natural



**To trzeba wiedzieć!**

Zeskanuj kod QR przy wybranym modelu drzwi lub odwiedź [www.konfigurator.krcenter.pl](http://www.konfigurator.krcenter.pl) i w prosty sposób skonfiguruj wybrany model. Dobierz odpowiedni system, kolor, a także okucia i akcesoria i otrzymaj gotową wycenę drzwi!



Modele N-03, N-04 i N-07 posiadają frezowanie o szerokości 9 mm.

**N-08**

kolor na zdjęciu: grafit molet



**N-09**

kolor na zdjęciu: bagienny horyzont



**N-53**

kolor na zdjęciu: dąb PRO

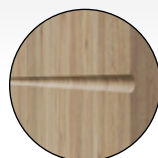

Modele N-08, N-09 i N-53 posiadają frezowanie o szerokości 9 mm.

## N-91

kolor na zdjęciu: kaszmir jasny



## N-93

kolor na zdjęciu: halifax dąb



## N-95

kolor na zdjęciu: dąb hikora



Modele N-91 i N-93 posiadają frezowanie o szerokości 3 mm.



# Kolekcja Lux



Model na zdjęciu: LUX-02 kolor hikor natural z panelem bocznym od strony klamkowej 28 cm

| Lux                           | Basic              | Basic Plus  | Basic Lock Plus | Premium     | Premium RC2 |
|-------------------------------|--------------------|-------------|-----------------|-------------|-------------|
| izolacja akustyczna           | 34 dB <sup>1</sup> | 41 dB       | 41 dB           | 44 dB       | 44 dB       |
| zamek                         | trójbolcowy        | trójbolcowy | listwowy        | trójbolcowy | listwowy    |
| możliwość skrótu <sup>2</sup> | do 15 cm           | do 15 cm    | do 15 cm        | do 15 cm    | do 15 cm    |
| klasa antywłamaniowa          | brak               | brak        | brak            | brak        | RC2         |

<sup>1</sup>Drzwi w systemie Basic na ościeżnicy stalowej posiadają izolację akustyczną 33 dB!

<sup>2</sup>W drzwiach z ościeżnicą stalową skrótowni podlega jedynie skrzydło!

**Jeżeli na druku zamówienia nie jest zaznaczone inaczej - drzwi zostaną wykonane w standardzie w systemie Basic, otwierane do wewnątrz.**

## Dodatkowe rozwiązania

|                                    |         |
|------------------------------------|---------|
| skrzydła Bold i Bold Plus          | str. 44 |
| akcesoria i opcje do wyboru        | str. 48 |
| dostępna kolorystyka               | str. 49 |
| zestawy okuć                       | str. 50 |
| ościeżnice - informacje techniczne | str. 52 |

## Cennik podana cena obejmuje komplet drzwi (skrzydło, wybraną ościeżnicę oraz próg)

| Ościeżnica           | Basic                                     | Basic Plus                                | Basic Lock Plus                           | Premium                                   | Premium RC2                               |
|----------------------|---|---|---|---|---|
| drewniana pełna      | <b>2400,00 zł netto</b><br>2952,00 brutto | <b>2700,00 zł netto</b><br>3321,00 brutto | <b>3000,00 zł netto</b><br>3690,00 brutto | <b>3200,00 zł netto</b><br>3936,00 brutto | <b>3500,00 zł netto</b><br>4305,00 brutto |
| drewniana opaskowa   | <b>2800,00 zł netto</b><br>3444,00 brutto | <b>3100,00 zł netto</b><br>3813,00 brutto | <b>3400,00 zł netto</b><br>4182,00 brutto | niedostępne                               | niedostępne                               |
| drewniana regulowana | <b>3150,00 zł netto</b><br>3874,50 brutto | <b>3450,00 zł netto</b><br>4243,50 brutto | <b>3750,00 zł netto</b><br>4612,50 brutto | niedostępne                               | niedostępne                               |
| stalowa połówkowa    | <b>2400,00 zł netto</b><br>2952,00 brutto | niedostępne                               | niedostępne                               | niedostępne                               | niedostępne                               |
| stalowa pełna        | <b>2500,00 zł netto</b><br>3075,00 brutto | niedostępne                               | niedostępne                               | niedostępne                               | niedostępne                               |

## Dostępne rozmiary

ościeżnice drewniane „80NW”, „80”, „90NW”, „90” | ościeżnice stalowe „80”, „90”

## Skład zestawu drzwi

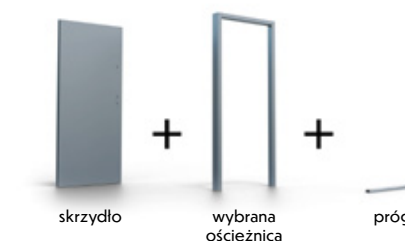

## LUX-02

kolor na zdjęciu: hikora natural



## LUX-06

kolor na zdjęciu: dąb modern



## LUX-12

kolor na zdjęciu: halifax dąb



## LUX-15

kolor na zdjęciu: dąb PRO

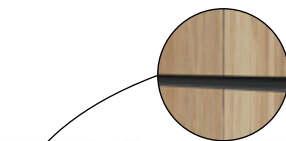
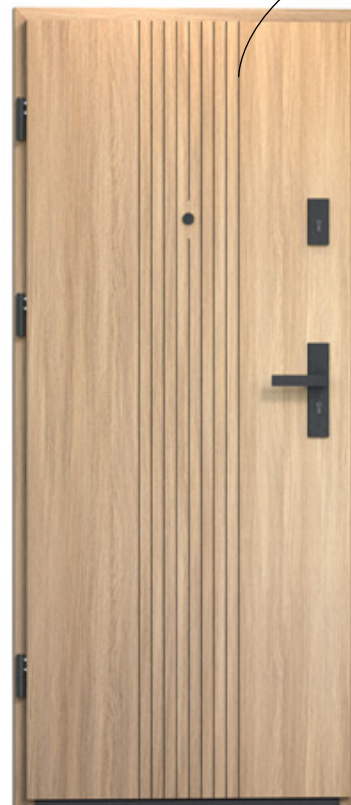

Frezowanie o szerokości 3 mm na czarnej płycie.



### To trzeba wiedzieć!

Zeskanuj kod QR przy wybranym modelu drzwi lub odwiedź [www.konfigurator.krcenter.pl](http://www.konfigurator.krcenter.pl) i w prosty sposób skonfiguruj wybrany model. Dobierz odpowiedni system, kolor, a także okucia i akcesoria i otrzymaj gotową wycenę drzwi!



### ...to również!

Drzwi z kolekcji Lux nie są dostępne w kolorach: beton czarny, czarny, czarne drewno, heban, grafit, grafit horyzont, grafit molet, kasztan, orzech, dąb złoty, kaszmir jasny, biały!



# Kolekcja Tradycyjne

Model na zdjęciu: T-56 kolor białe sanremo

| Tradycyjne                    | Basic              | Basic Plus  | Basic Lock Plus | Premium     | Premium RC2 |
|-------------------------------|--------------------|-------------|-----------------|-------------|-------------|
| izolacja akustyczna           | 34 dB <sup>1</sup> | 41 dB       | 41 dB           | 44 dB       | 44 dB       |
| zamek                         | trójbolcowy        | trójbolcowy | listwowy        | trójbolcowy | listwowy    |
| możliwość skrótu <sup>2</sup> | do 15 cm           | do 15 cm    | do 15 cm        | do 15 cm    | do 15 cm    |
| klasa antywłamaniowa          | brak               | brak        | brak            | brak        | RC2         |

<sup>1</sup>Drzwi w systemie Basic na ościeżnicy stalowej posiadają izolację akustyczną 33 dB!  
<sup>2</sup>W drzwiach z ościeżnicą stalową skrótowni podlega jedynie skrzydło!

**Jeżeli na druku zamówienia nie jest zaznaczone inaczej - drzwi zostaną wykonane w standardzie w systemie Basic, otwierane do wewnątrz.**

## Dodatkowe rozwiązania

|                                    |         |
|------------------------------------|---------|
| skrzydła Bold i Bold Plus          | str. 44 |
| akcesoria i opcje do wyboru        | str. 48 |
| dostępna kolorystyka               | str. 49 |
| zestawy okuć                       | str. 50 |
| ościeżnice - informacje techniczne | str. 52 |

## Cennik podana cena obejmuje komplet drzwi (skrzydło, wybraną ościeżnicę oraz próg)

| Ościeżnica           | Basic                                     | Basic Plus                                | Basic Lock Plus                           | Premium                                   | Premium RC2                               |
|----------------------|---|---|---|---|---|
| drewniana pełna      | <b>2250,00 zł netto</b><br>2767,50 brutto | <b>2550,00 zł netto</b><br>3136,50 brutto | <b>2850,00 zł netto</b><br>3505,50 brutto | <b>3050,00 zł netto</b><br>3751,50 brutto | <b>3350,00 zł netto</b><br>4120,50 brutto |
| drewniana opaskowa   | <b>2650,00 zł netto</b><br>3259,50 brutto | <b>2950,00 zł netto</b><br>3628,50 brutto | <b>3250,00 zł netto</b><br>3997,50 brutto | niedostępne                               | niedostępne                               |
| drewniana regulowana | <b>3000,00 zł netto</b><br>3690,00 brutto | <b>3300,00 zł netto</b><br>4059,00 brutto | <b>3600,00 zł netto</b><br>4428,00 brutto | niedostępne                               | niedostępne                               |
| stalowa połówkowa    | <b>2250,00 zł netto</b><br>2767,50 brutto | niedostępne                               | niedostępne                               | niedostępne                               | niedostępne                               |
| stalowa pełna        | <b>2350,00 zł netto</b><br>2890,50 brutto | niedostępne                               | niedostępne                               | niedostępne                               | niedostępne                               |

## Dostępne rozmiary

|  |                                  |
|--|----------------------------------|
| ościeżnice drewniane<br>„80NW”, „80”, „90NW”, „90” | ościeżnice stalowe<br>„80”, „90” |
|--|----------------------------------|

## Skład zestawu drzwi

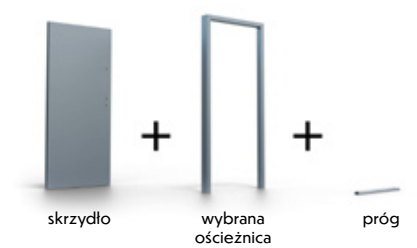



T-16

kolor na zdjęciu: dąb japoński

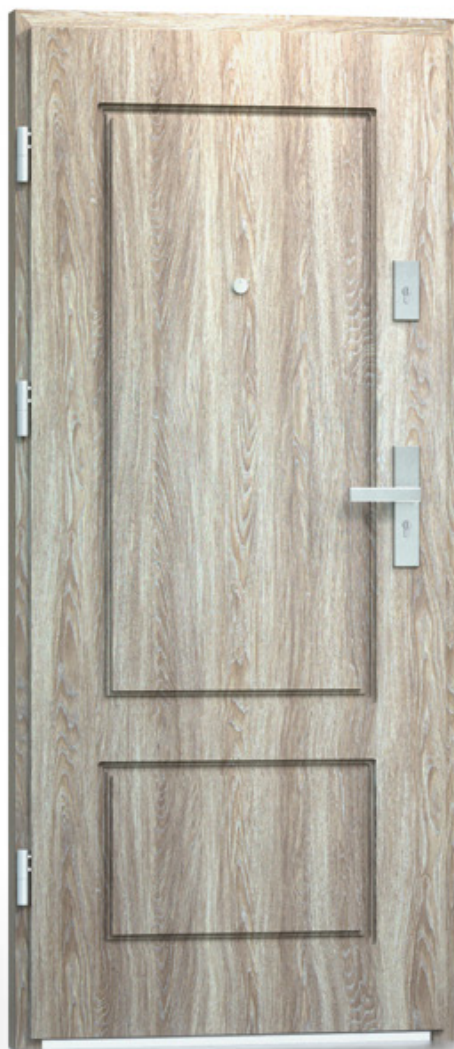

T-17

kolor na zdjęciu: orzech



T-18

kolor na zdjęciu: dąb syberyjski



**To trzeba wiedzieć!**

Zeskanuj kod QR przy wybranym modelu drzwi lub odwiedź [www.konfigurator.krcenter.pl](http://www.konfigurator.krcenter.pl) i w prosty sposób skonfiguruj wybrany model. Dobierz odpowiedni system, kolor, a także okucia i akcesoria i otrzymaj gotową wycenę drzwi!



Frezowanie tradycyjne o szerokości 30 mm.

**T-19**

kolor na zdjęciu: dąb szary



**T-20**

kolor na zdjęciu: dąb bagienny



**T-22**

kolor na zdjęciu: heban



**T-56**

kolor na zdjęciu: białe sanremo



**T-57**

kolor na zdjęciu: halifax dąb



**T-58**

kolor na zdjęciu: dąb PRO



# Dostępne rozwiązania - skrzydła Bold i Bold Plus

Skrzydła Bold oraz Bold Plus mają możliwość zastosowania na istniejących ościeżnicach. Pozwala to na wymianę skrzydła na nowe bez konieczności wymiany ościeżnicy. **Dla rozwiązań Bold oraz Bold Plus dostępny jest również system renowacji ościeżnicy**, który pozwala na obudowanie starej ościeżnicy.

| Charakterystyka      | Bold               | Bold Plus          |
|----------------------|--------------------|--------------------|
| izolacja akustyczna  | 34 dB <sup>1</sup> | 41 dB <sup>1</sup> |
| zamek                | trójbolcowy        | trójbolcowy        |
| możliwość skrótu     | do 15 cm           | do 15 cm           |
| możliwość zwężenia   | do 5 mm            | do 5 mm            |
| klasa antywłamaniowa | brak               | brak               |

<sup>1</sup>Podana izolacja akustyczna dotyczy drzwi z ościeżnicą drewnianą. Dla skrzydeł montowanych na innych ościeżnicach wartości mogą się różnić.

## Cennik

| Kolekcja   | Bold                               | Bold Plus                          |
|------------|------------------------------------|------------------------------------|
| Standard   | 1300,00 zł netto<br>1599,00 brutto | 1600,00 zł netto<br>1968,00 brutto |
| Lacobel    | 1500,00 zł netto<br>1845,00 brutto | 1800,00 zł netto<br>2214,00 brutto |
| Alu        | 1400,00 zł netto<br>1722,00 brutto | 1700,00 zł netto<br>2091,00 brutto |
| Alu Radius | 1400,00 zł netto<br>1722,00 brutto | 1700,00 zł netto<br>2091,00 brutto |
| Alu Black  | 1400,00 zł netto<br>1722,00 brutto | 1700,00 zł netto<br>2091,00 brutto |
| Alu Patina | 1400,00 zł netto<br>1722,00 brutto | 1700,00 zł netto<br>2091,00 brutto |
| Nowoczesne | 1300,00 zł netto<br>1599,00 brutto | 1600,00 zł netto<br>1968,00 brutto |
| Tradycyjne | 1300,00 zł netto<br>1599,00 brutto | 1600,00 zł netto<br>1968,00 brutto |
| Lux        | 1400,00 zł netto<br>1722,00 brutto | 1700,00 zł netto<br>2091,00 brutto |

## Dodatkowe rozwiązania

|                             |         |
|-----------------------------|---------|
| system renowacji ościeżnicy | str. 46 |
| opcje do wyboru i akcesoria | str. 48 |

## Dostępne rozmiary

"80" - 845 mm x 2031 mm  
"90" - 945 mm x 2031 mm  
podane wymiary to zewnętrzne wymiary skrzydła

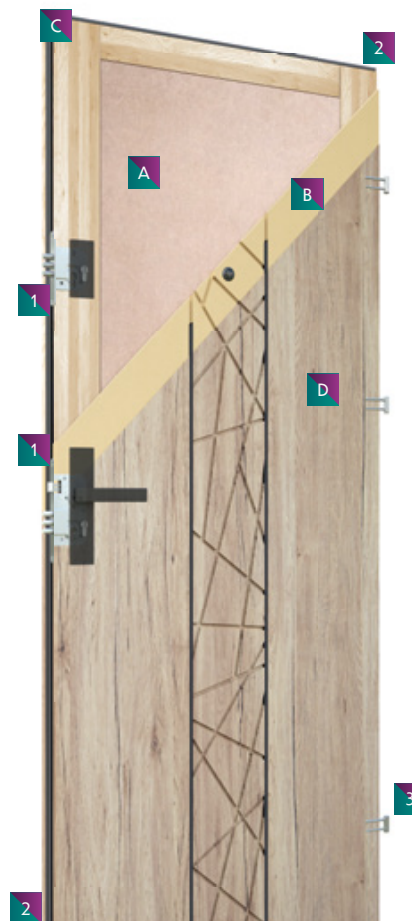

## Elementy konstrukcyjne skrzydła

- A** wypełnienie płytą dźwiękochłonną<sup>1</sup>
- A** wypełnienie panelem wyciszającym<sup>1</sup>
- B** płyta MDF o grubości 6 mm
- C** ramiak z drewna klejonego warstwowo na całym obwodzie
- D** okleina PCV w wybranym kolorze

<sup>1</sup>W zależności od wybranego systemu:  
**Bold** - płyta dźwiękochłonna,  
**Bold Plus** - panel wyciszający.

## Wyposażenie skrzydła

- 1** zamek główny i pomocniczy (trójbolcowy)
- 2** uszczelka w skrzydle
- 3** trzy zawiasy

Zeskanuj kod i skonfiguruj skrzydło Bold!



# Dostępne rozwiązania - skrzydła Bold i Bold Plus

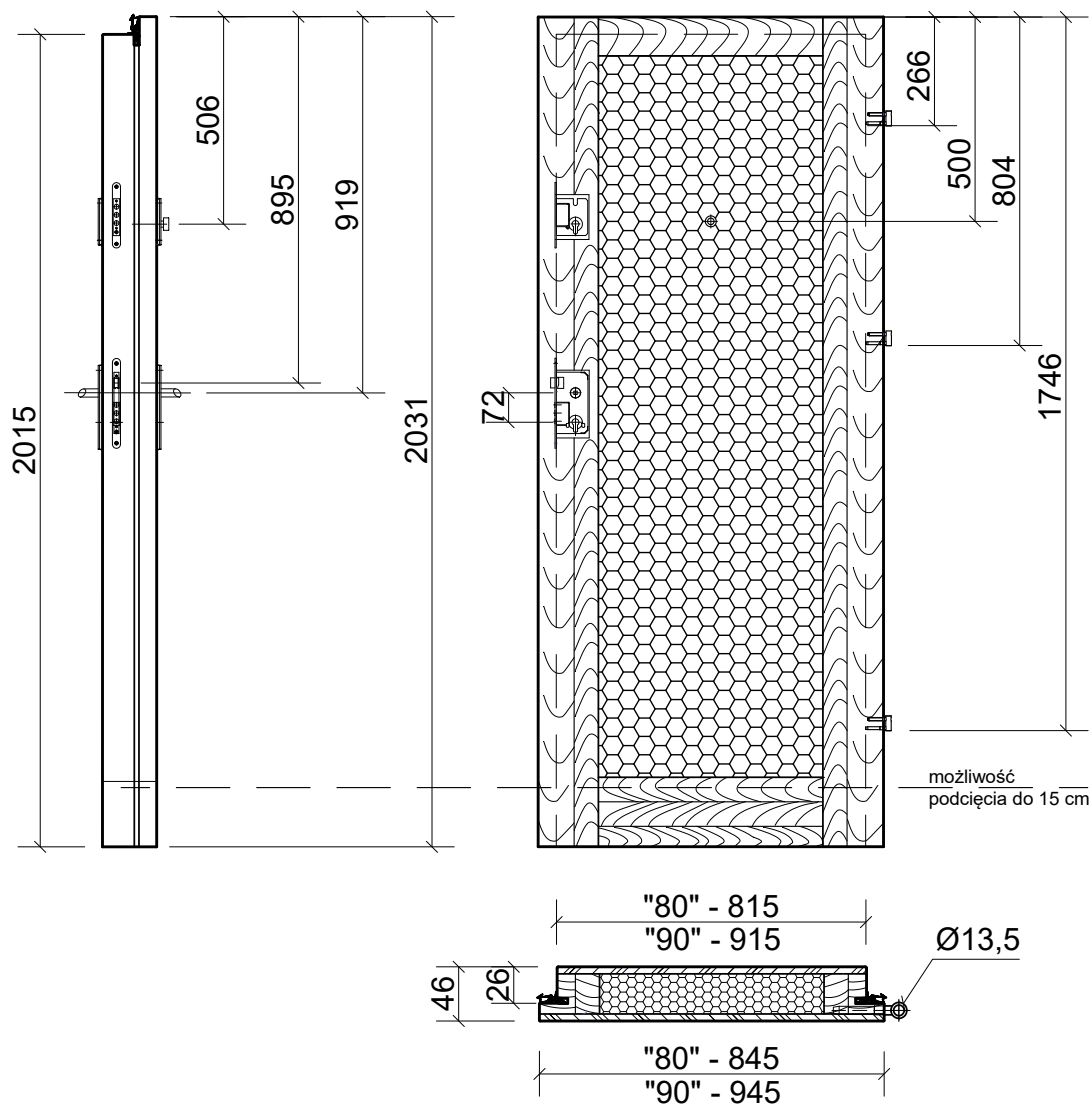

**i To trzeba wiedzieć!**  
Skrzydła Bold oraz Bold Plus skracamy maksymalnie o 15 cm!

## Dostępne warianty zwężeń skrzydeł Bold\*

| Rozmiar skrzydła | Dostępne warianty zwężeń<br>(podany wymiar - szerokość skrzydła w felcu) |        |
|------------------|--|--------|
|                  | "80"   | 813 mm |
| "90"             | 913 mm   | 910 mm |

\*zwężenie dostępne za dopłatą - więcej informacji str. 48.

# Dostępne rozwiązania - system renowacji ościeżnicy

System renowacji ościeżnicy z wykorzystaniem specjalnie zaprojektowanych paneli, opasek i progu umożliwia wymianę drzwi **bez konieczności demontażu starej ościeżnicy**. Przy wymianie wyłącznie skrzydła i zastosowaniu systemu renowacji, istniejąca ościeżnica zostaje jednostronnie obłożona panelami i opaskami w kolorze skrzydła. Poprawia to estetykę i korzystnie wpływa na szczelność.

## Rozwiązanie dedykowane dla skrzydeł Bold oraz Bold Plus.

Bold

Bold Plus

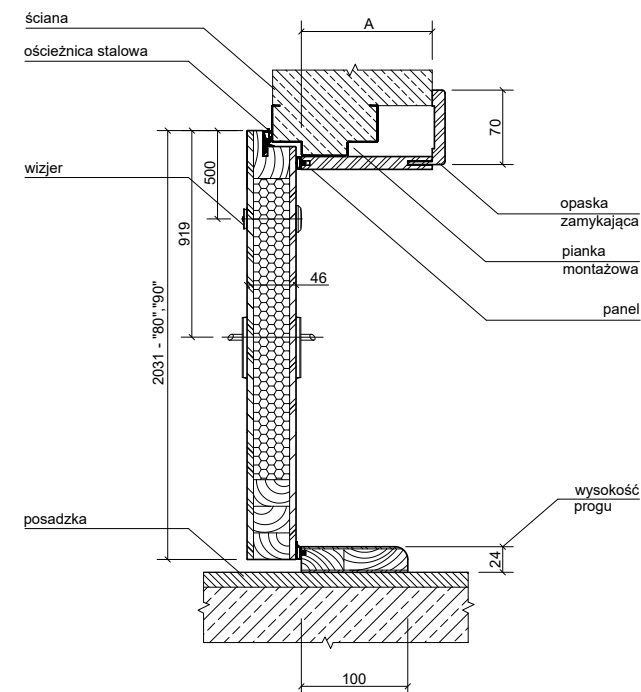
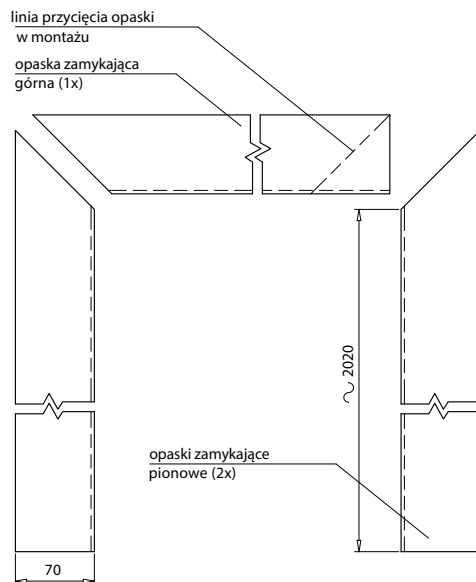

## Informacje techniczne

- System renowacji ościeżnicy to zestaw do „obudowy muru”. Przeznaczony jest do samodzielnego montażu na ościeżnicę stalową. Składa się z trzech specjalnie wyfrezowanych paneli, trzech opasek zamykających oraz progu o stałej szerokości 10 cm.
- System może zostać zainstalowany na ścianach o grubości od 7 cm do 30 cm. Zakres regulacji panelu wynosi 2 cm.
- Próg i panele wyposażone są w uszczelki.
- System dostarczany jest jako zestaw elementów gotowych do złożenia na miejscu montażu.

## Cennik

| Zakres regulacji panelu (wymiar A) | Cena netto | Cena brutto |
|------------------------------------|------------|-------------|
| 70 - 200 mm                        | 550,00 zł  | 676,50 zł   |
| 201 - 300 mm                       | 600,00 zł  | 738,00 zł   |

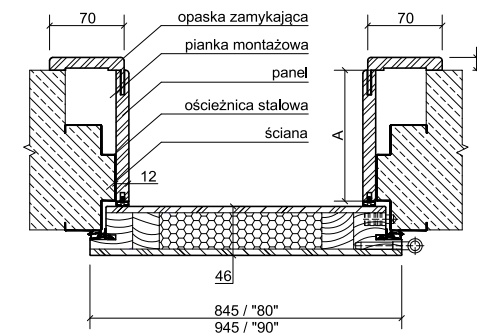

## W skład zestawu wchodzi:

### Opaska zamykająca 3x

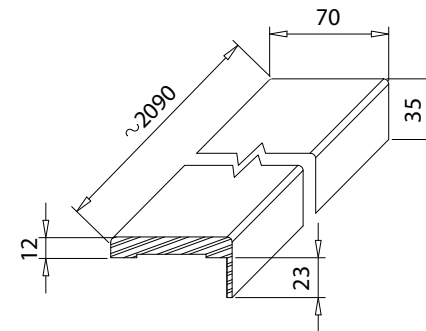

### Panel 3x

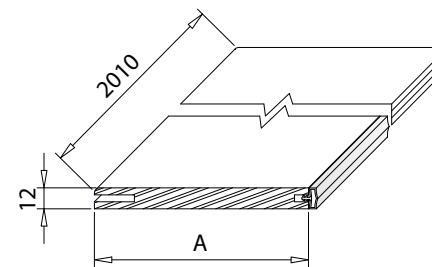

### Próg

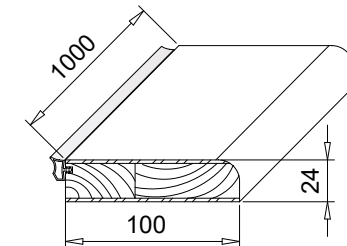

„A” - szerokość panela

### **i** To trzeba wiedzieć!

Dla drzwi w systemie **Bold** oraz **Bold Plus** z systemem renowacyjnym ościeżnicy proponujemy dedykowany do nich zestaw okuć **Theo Slim**. Wykorzystanie systemu renowacji ościeżnicy zawęża światło przejścia drzwi, co sprawia, że wymagane jest zastosowanie okuć na wąskich sztyldach o szerokości 33 mm. Więcej informacji - strona 51.



Komplet okuć Theo Slim Inox

Komplet okuć Theo Slim Czarny

# Dostępne rozwiązania - opcje do wyboru

## Dostępne panele Lacobel



Lacobel biały

Lacobel czarny

## Dostępne kolory progów\*



\*Jeżeli na druku zamówień nie zostanie określony kolor progów, zostanie on dostarczony w standardzie - w kolorze intarsji dekoracyjnych, a w przypadku drzwi bez intarsji - w kolorze inox.

Kolory czarny oraz patina dostępne są tylko dla ościeżnic drewnianych.

## Dostępne wizjery\*



\*Jeżeli na druku zamówień nie zostanie zaznaczone inaczej - drzwi zostaną dostarczone w standardzie z zamontowanym wizjerem.

# Dostępne rozwiązania - opcje za dopłatą

**Panel boczny** Panel boczny dostępny jest dla drzwi z ościeżnicą drewnianą regulowaną i jest montowany od strony opaski zamykającej!

Panel boczny występuje zarówno dla strony klamkowej, jak i przeciwklamkowej. W przypadku drzwi z panelem bocznym kąt składania opasek zamykających jak i opasek stałych ościeżnicy wynosi dla obu stron 45°



## Opaski wykończeniowe

(wymiar 12x60x2200 mm)



netto 100,00 zł  
brutto 123,00 zł  
za komplet (3 sztuki)

## Ostonki na zawiasy

(kolor nikiel-satyna, czarny lub patina)  
dostępne tylko dla ościeżnic drewnianych



Basic  
Basic Plus  
Basic Lock Plus  
netto 40,00 zł  
brutto 49,20 zł

Premium  
netto 105,00 zł  
brutto 129,15 zł

Premium RC2  
netto 140,00 zł  
brutto 172,20 zł

## Usługi za dopłatą

| Rodzaj usługi                          | Cena netto          | Cena brutto |
|--|---------------------|-------------|
| Skrócenie drzwi <sup>1</sup>           | 200,00 zł           | 246,00 zł   |
| Skrócenie skrzydła Bold                | 100,00 zł           | 123,00 zł   |
| Zwężenie skrzydła Bold                 | 100,00 zł           | 123,00 zł   |
| Skrzydło w dwukolorze                  | 100,00 zł           | 123,00 zł   |
| Ościeżnica w dwukolorze <sup>2</sup>   | 100,00 zł           | 123,00 zł   |
| Ościeżnica drewniana w kolorze czarnym | <b>brak dopłaty</b> |             |

<sup>1</sup>W drzwiach z ościeżnicą stalową skrótowi podlega jedynie skrzydło!

<sup>2</sup>W dwukolorze dostępne są ościeżnice opaskowe oraz regulowane!

## Próg aluminiowy Bastion

dostępne kolory: inox, czarny, patina  
wkładka progów dostępna w kolorystyce drzwi  
dostępne rozmiary: 80NW, 80, 90NW, 90

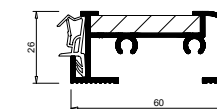

netto 100,00 zł  
brutto 123,00 zł

| Szerokość panelu | Cena netto | Cena brutto |
|------------------|------------|-------------|
| 140 mm           | 200,00 zł  | 246,00 zł   |
| 180 mm           | 220,00 zł  | 270,60 zł   |
| 220 mm           | 250,00 zł  | 307,50 zł   |
| 280 mm           | 300,00 zł  | 369,00 zł   |



# Dostępne rozwiązania - dostępna kolorystyka

AKACJA



BETON CZARNY



BETON SREBRNY



BIAŁE SANREMO



BIAŁY



CZARNY



DĄB KALIFORNIA



DĄB ŻŁOTY



DĄB BAGIENNY



BAGIENNY  
HORYZONT



DĄB BERGEN



DĄB JAPOŃSKI



DĄB SYBERYJSKI



DĄB SZARY



DĄB WIOSENNY



GRAFIT HORYZONT



GRAFIT STARY



GRAFIT



HALIFAX DĄB



HALIFAX TABAK



HEBAN



KASZMIR JASNY



KASZTAN



DĄB PRO



ORZECH



SONOMA



CZARNY DREWNO



GRAFIT MOLET



DĄB HIKORA



DĄB HIKORA  
HORYZONT



HIKORA NATURAL



DĄB MODERN



DĄB MODERN  
HORYZONT



**NOWOŚĆ!**

**NOWOŚĆ!**

# Dostępne rozwiązania - zestawy okuć

## Komplet okuć Standard

rozstaw 72mm



### Elementy zestawu:

- klamka i rozeta KR Center (kolor nikiel satyna)
- wkładki w systemie jednego klucza (kolor nikiel)

### Dostępne dla:

|                   |                  |       |
|-------------------|------------------|-------|
| <b>Bold</b>       | <b>Bold Plus</b> | Basic |
| 28/45             | 28/45            | 28/45 |
| <b>Basic Plus</b> | <b>Premium</b>   |       |
| 28/45             | 28/50            |       |

netto 220,00 zł  
brutto 270,60 zł

## Komplet okuć Standard Czarny

rozstaw 72mm



### Elementy zestawu:

- klamka i rozeta KR Center (kolor czarny mat)
- wkładki w systemie jednego klucza (kolor czarny)

### Dostępne dla:

|                   |                  |       |
|-------------------|------------------|-------|
| <b>Bold</b>       | <b>Bold Plus</b> | Basic |
| 28/45             | 28/45            | 28/45 |
| <b>Basic Plus</b> | <b>Premium</b>   |       |
| 28/45             | 28/50            |       |

netto 260,00 zł  
brutto 319,80 zł

## Komplet okuć Haga Inox

rozstaw 72mm/92 mm



### Elementy zestawu:

- klamka i rozeta Haga firmy Axa (kolor inox)
- wkładki Wilka w systemie jednego klucza klasa B (kolor inox)

### Dostępne dla:

|                   |                        |                |
|-------------------|------------------------|----------------|
| <b>Bold</b>       | <b>Bold Plus</b>       | Basic          |
| 26/45             | 26/45                  | 26/45          |
| <b>Basic Plus</b> | <b>Basic Lock Plus</b> | <b>Premium</b> |
| 26/45             | 26/45                  | 26/45          |

netto 470,00 zł  
brutto 578,10 zł

## Komplet okuć Haga Czarny/ Czarny Mat

rozstaw 72mm/92 mm



### Elementy zestawu:

- klamka i rozeta Haga firmy Axa (kolor czarny lub czarny mat)
- wkładki Wilka w systemie jednego klucza klasa B (kolor czarny)

### Dostępne dla:

|                   |                        |                |
|-------------------|------------------------|----------------|
| <b>Bold</b>       | <b>Bold Plus</b>       | Basic          |
| 26/45             | 26/45                  | 26/45          |
| <b>Basic Plus</b> | <b>Basic Lock Plus</b> | <b>Premium</b> |
| 26/45             | 26/45                  | 26/45          |

netto 570,00 zł  
brutto 701,10 zł

## Komplet okuć Haga Patina

rozstaw 72mm/92 mm



### Elementy zestawu:

- klamka i rozeta Haga firmy Axa (kolor patina)
- wkładki Wilka w systemie jednego klucza klasa B (kolor patina)

### Dostępne dla:

|                   |                        |                |
|-------------------|------------------------|----------------|
| <b>Bold</b>       | <b>Bold Plus</b>       | Basic          |
| 26/45             | 26/45                  | 26/45          |
| <b>Basic Plus</b> | <b>Basic Lock Plus</b> | <b>Premium</b> |
| 26/45             | 26/45                  | 26/45          |

netto 470,00 zł  
brutto 578,10 zł

## Komplet okuć Trust Inox

rozstaw 72mm/92 mm



### Elementy zestawu:

- antywłamaniowa klamka i rozeta Trust firmy Axa (kolor inox)
- wkładki Wilka w systemie jednego klucza klasa B (kolor inox)

### Dostępne dla:

|                   |                        |                |
|-------------------|------------------------|----------------|
| <b>Bold</b>       | <b>Bold Plus</b>       | Basic          |
| 26/45             | 26/45                  | 26/45          |
| <b>Basic Plus</b> | <b>Basic Lock Plus</b> | <b>Premium</b> |
| 26/45             | 26/45                  | 26/50          |

**Premium RC2**  
26/50  
netto 510,00 zł  
brutto 627,30 zł

### **i** To trzeba wiedzieć!

W zależności od wybranego systemu drzwi Bastion, wkładka z zestawu okuć będzie miała odpowiednie wymiary przedstawione poniżej każdego z systemów.

### **i** ...to również!

Dla drzwi zamówionych z zestawem okuć, **wykonujemy odpowiednie otwory montażowe!**

# Dostępne rozwiązania - zestawy okuć

## Komplet okuć Trust Czarny

rozstaw 72mm/92 mm



### Elementy zestawu:

- antywłamaniowa klamka i rozeta Trust firmy Axa (kolor czarny)
- wkładki Wilka w systemie jednego klucza klasa B (kolor czarny)

### Dostępne dla:

|                    |                                     |         |
|--------------------|-------------------------------------|---------|
| <b>Bold</b>        | <b>Bold Plus</b>                    | Basic   |
| 26/45              | 26/45                               | 26/45   |
| Basic Plus         | Basic Lock Plus                     | Premium |
| 26/45              | 26/45                               | 26/50   |
| <b>Premium RC2</b> | netto 670,00 zł<br>brutto 824,10 zł |         |
| 26/50              |                                     |         |

## Komplet okuć Theo Slim Inox

rozstaw 72mm



### Elementy zestawu:

- klamka i rozeta Theo firmy Alubrass na wąskim sztyldzie 33 mm (kolor inox)
- wkładki w systemie jednego klucza (kolor nikiel)

### Dostępne dla:

|             |                                     |       |
|-------------|-------------------------------------|-------|
| <b>Bold</b> | <b>Bold Plus</b>                    | Basic |
| 28/45       | 28/45                               | 28/45 |
| Basic Plus  | netto 350,00 zł<br>brutto 430,50 zł |       |
| 28/45       |                                     |       |

## Komplet okuć Theo Slim Czarny

rozstaw 72mm



### Elementy zestawu:

- klamka i rozeta Theo firmy Alubrass na wąskim sztyldzie 33 mm (kolor czarny)
- wkładki w systemie jednego klucza (kolor czarny)

### Dostępne dla:

|             |                                     |       |
|-------------|-------------------------------------|-------|
| <b>Bold</b> | <b>Bold Plus</b>                    | Basic |
| 28/45       | 28/45                               | 28/45 |
| Basic Plus  | netto 350,00 zł<br>brutto 430,50 zł |       |
| 28/45       |                                     |       |

## Klamki i rozety

| Rodzaj produktu                 | Cena netto | Cena brutto |
|---------------------------------|------------|-------------|
| Klamka Haga, kolor inox, patina | 190,00 zł  | 233,70 zł   |
| Rozeta Haga, kolor inox, patina | 90,00 zł   | 110,70 zł   |
| Klamka Haga, kolor czarny       | 200,00 zł  | 246,00 zł   |
| Rozeta Haga, kolor czarny       | 100,00 zł  | 123,00 zł   |
| Klamka KR Center, kolor nikiel  | 100,00 zł  | 123,00 zł   |
| Rozeta KR Center, kolor nikiel  | 60,00 zł   | 73,80 zł    |
| Klamka KR Center, kolor czarny  | 110,00 zł  | 135,30 zł   |
| Rozeta KR Center, kolor czarny  | 70,00 zł   | 86,10 zł    |

| Rodzaj produktu                | Cena netto | Cena brutto |
|--------------------------------|------------|-------------|
| Klamka Trust, kolor inox       | 250,00 zł  | 307,50 zł   |
| Rozeta Trust, kolor inox       | 105,00 zł  | 129,15 zł   |
| Klamka Trust, kolor czarny     | 280,00 zł  | 344,40 zł   |
| Rozeta Trust, kolor czarny     | 115,00 zł  | 141,45 zł   |
| Klamka Theo Slim, kolor inox   | 180,00 zł  | 221,40 zł   |
| Rozeta Theo Slim, kolor inox   | 90,00 zł   | 110,70 zł   |
| Klamka Theo Slim, kolor czarny | 190,00 zł  | 233,70 zł   |
| Rozeta Theo Slim, kolor czarny | 100,00 zł  | 123,00 zł   |

## Wkładki

| Rodzaj wkładki  | Cena netto | Cena brutto |
|---|------------|-------------|
| Wkładka, system jednego klucza, kolor nikiel, rozstaw 28/45, 28/50                        | 150,00 zł  | 184,50 zł   |
| Wkładka, system jednego klucza, kolor czarny, rozstaw 28/45, 28/50                        | 150,00 zł  | 184,50 zł   |
| Wkładka Wilka, klasa bezpieczeństwa B, system jednego klucza, kolor nikiel, rozstaw 26/45 | 230,00 zł  | 282,90 zł   |
| Wkładka Wilka, klasa bezpieczeństwa B, system jednego klucza, kolor nikiel, rozstaw 26/50 | 310,00 zł  | 381,30 zł   |
| Wkładka Wilka, klasa bezpieczeństwa B, system jednego klucza, kolor patina, rozstaw 26/45 | 230,00 zł  | 282,90 zł   |
| Wkładka Wilka, klasa bezpieczeństwa B, system jednego klucza, kolor czarny, rozstaw 26/45 | 310,00 zł  | 381,30 zł   |
| Wkładka Wilka, klasa bezpieczeństwa B, system jednego klucza, kolor czarny, rozstaw 26/50 | 370,00 zł  | 455,10 zł   |



### To trzeba wiedzieć!

Dla drzwi w systemach Bold oraz Bold Plus montowanych razem z systemem renowacji ościeżnicy dostępne są tylko komplety okuć Theo Slim Inox oraz Theo Slim Czarny!

# Informacje techniczne - ościeżnica drewniana pełna

Ościeżnica pełna dla systemów **Basic**, **Basic Plus** oraz **Basic Lock Plus**, zwana blokową, jest najprostszym modelem ościeżnicy, **przystosowanym do montażu w ścianach o grubości od 10 cm**. Wykonana z drewna ościeżnica standardowo pokryta jest wysokiej jakości okleiną, identyczną jak na skrzydle drzwiowym. Dostępna także w rozmiarach „80NW” i „90NW”.

## Dostępne progi

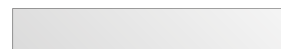

inox



czarny



pałina

## Dostępne systemy



Basic

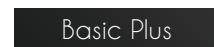

Basic Plus



Basic Lock Plus

## Widok od strony zewnętrznej



- A** ramiak z drewna klejonego
- B** aluminiowy profil wzmacniający
- C** płyta dźwiękochłonna
- D** płyta MDF o grubości 6 mm
- E** okleina PCV
- F** ościeżnica
- G** próg aluminiowy z wkładką w wybranej okleinie
- H** uszczelka
- I** gniazdo na bolec antywyważeniowy
- J** zawias 3D\*

\*umożliwia regulację w trzech płaszczyznach

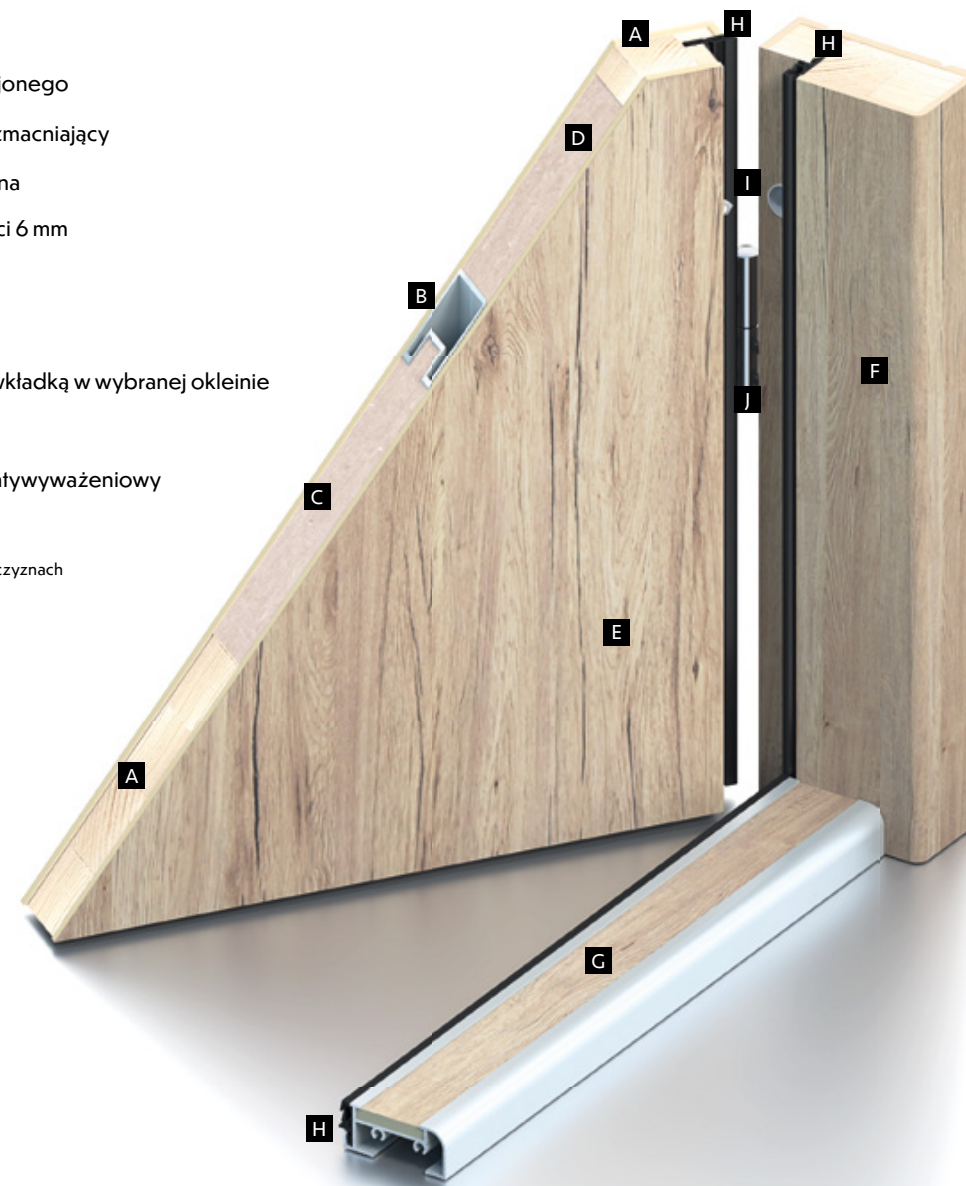



Tabela wymiarów

| Rozmiar drzwi | Całkowita szerokość skrzydła | Szerokość zewnętrzna ościeżnicy | Wysokość zewnętrzna ościeżnicy | Szerokość światła przejścia | Wysokość światła przejścia | Zalecana szerokość otworu montażowego | Zalecana wysokość otworu montażowego |
|---------------|------------------------------|---------------------------------|--------------------------------|-----------------------------|----------------------------|---------------------------------------|--------------------------------------|
|               | Wymiar A                     | Wymiar B                        | Wymiar C                       | Wymiar D                    | Wymiar E                   | Wymiar B + 30mm                       | Wymiar C + 30mm                      |
| „80NW”        | 803 mm                       | 851 mm                          | 2050 mm                        | 751 mm                      | 1973 mm                    | 881 mm                                | 2080 mm                              |
| „80”          | 853 mm                       | 901 mm                          | 2080 mm                        | 801 mm                      | 2003 mm                    | 931 mm                                | 2110 mm                              |
| „90NW”        | 903 mm                       | 951 mm                          | 2050 mm                        | 851 mm                      | 1973 mm                    | 981 mm                                | 2080 mm                              |
| „90”          | 953 mm                       | 1001 mm                         | 2080 mm                        | 901 mm                      | 2003 mm                    | 1031 mm                               | 2110 mm                              |

# Informacje techniczne - ościeżnica drewniana pełna

Ościeżnica pełna dla systemów **Premium** i **Premium RC2**, zwana także blokową to najprostszy model ościeżnicy. Jej konstrukcja umożliwia **montaż do ścian każdej grubości od 10 cm**. Ościeżnicę drewnianą w standardzie pokrywamy tą samą wysoką jakości okleiną, co skrzydło. Może być stosowana także dla drzwi w rozmiarach „80NW” oraz „90NW”.

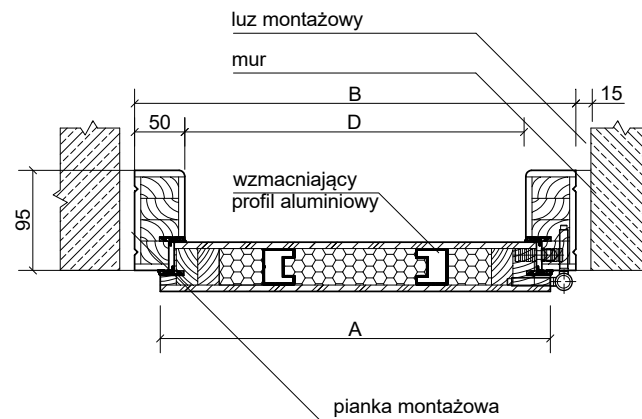
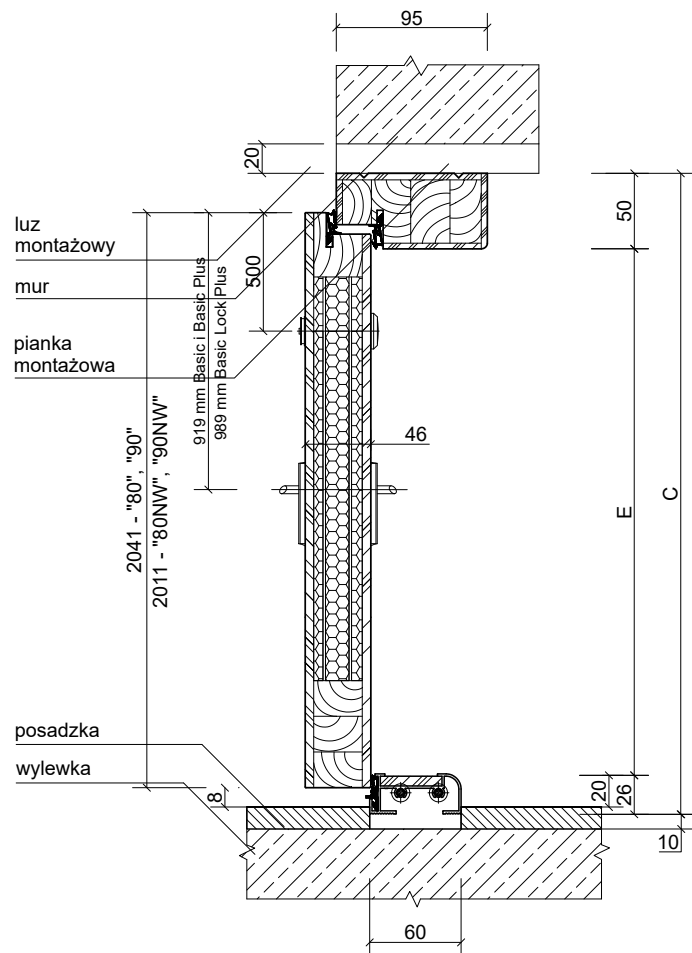
## Dostępne progi

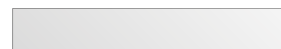

inox



czarny



pałina

## Dostępne systemy



## Widok od strony zewnętrznej



- A** ramiak z drewna klejonego
- B** panel wyciszający
- C** płyta MDF o grubości 6 mm
- D** okleina PCV
- E** ościeżnica
- F** próg aluminiowy z wkładką w wybranej okleinie
- G** uszczelka
- H** gniazdo na bolec antywyważeniowy
- I** wzmocniony zawias 3D\*

\*umożliwia regulację w trzech płaszczyznach





Tabela wymiarów

|               | Całkowita szerokość skrzydła | Szerokość zewnętrzna ościeżnicy | Wysokość zewnętrzna ościeżnicy | Szerokość światła przejścia | Wysokość światła przejścia | Zalecana szerokość otworu montażowego | Zalecana wysokość otworu montażowego |
|---------------|------------------------------|---------------------------------|--------------------------------|-----------------------------|----------------------------|---------------------------------------|--------------------------------------|
| Rozmiar drzwi | Wymiar A                     | Wymiar B                        | Wymiar C                       | Wymiar D                    | Wymiar E                   | Wymiar B + 30mm                       | Wymiar C + 30mm                      |
| „80NW”        | 803 mm                       | 851 mm                          | 2043 mm                        | 751 mm                      | 1973 mm                    | 881 mm                                | 2073 mm                              |
| „80”          | 853 mm                       | 901 mm                          | 2073 mm                        | 801 mm                      | 2003 mm                    | 931 mm                                | 2103 mm                              |
| „90NW”        | 903 mm                       | 951 mm                          | 2043 mm                        | 851 mm                      | 1973 mm                    | 981 mm                                | 2073 mm                              |
| „90”          | 953 mm                       | 1001 mm                         | 2073 mm                        | 901 mm                      | 2003 mm                    | 1031 mm                               | 2103 mm                              |

# Informacje techniczne - ościeżnica drewniana opaskowa

Ościeżnica opaskowa o kątowej konstrukcji (opaska od strony skrzydła) wykonana jest z drewna i płyty MDF, co gwarantuje jej trwałość. Ościeżnica ta pokryta jest tą samą okleiną, co drzwi. Nietypowe wymiary ościeżnicy umożliwiają wymianę drzwi bez potrzeby modyfikacji otworu.

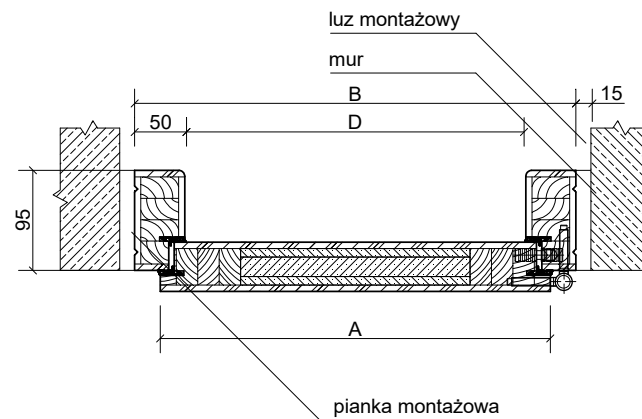
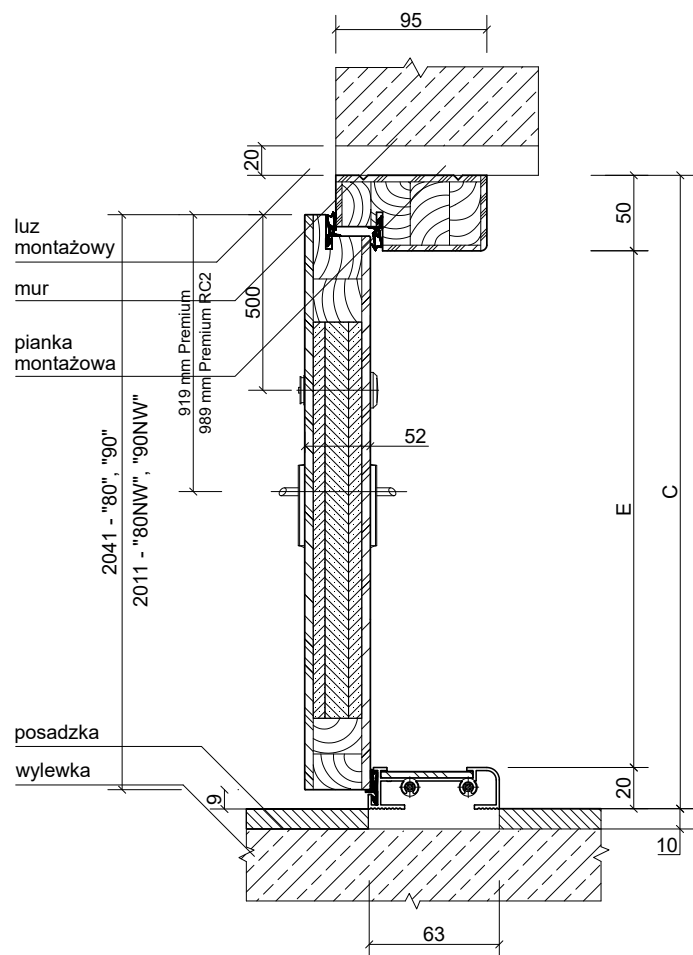
## Dostępne progi

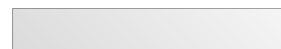

inox



czarny



pałina

## Dostępne systemy



Basic

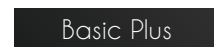

Basic Plus



Basic Lock Plus

## Widok od strony zewnętrznej



- A** ramiak z drewna klejonego
- B** aluminiowy profil wzmacniający
- C** płyta dźwiękochłonna
- D** płyta MDF o grubości 6 mm
- E** okleina PCV
- F** ościeżnica
- G** próg aluminiowy z wkładką w wybranej okleinie
- H** uszczelka
- I** gniazdo na bolec antywyważeniowy
- J** zawias 3D\*

\*umożliwia regulację w trzech płaszczyznach







Tabela wymiarów

|               | Całkowita szerokość skrzydła | Szerokość zewnętrzna ościeżnicy | Wysokość zewnętrzna ościeżnicy | Szerokość światła przejścia | Wysokość światła przejścia | Szerokość zew. ościeżnicy z opaską | Wysokość zew. ościeżnicy z opaską | Zalecana szerokość otworu montażowego | Zalecana wysokość otworu montażowego |
|---------------|------------------------------|---------------------------------|--------------------------------|-----------------------------|----------------------------|------------------------------------|-----------------------------------|---------------------------------------|--------------------------------------|
| Rozmiar drzwi | Wymiar A                     | Wymiar B                        | Wymiar C                       | Wymiar D                    | Wymiar E                   | Wymiar F                           | Wymiar G                          | Wymiar B + 30mm                       | Wymiar C + 30mm                      |
| „80NW”        | 803 mm                       | 815 mm                          | 2031 mm                        | 751 mm                      | 1973 mm                    | 923 mm                             | 2085 mm                           | 845 mm                                | 2061 mm                              |
| „80”          | 853 mm                       | 865 mm                          | 2061 mm                        | 801 mm                      | 2003 mm                    | 973 mm                             | 2115 mm                           | 895 mm                                | 2091 mm                              |
| „90NW”        | 903 mm                       | 915 mm                          | 2031 mm                        | 851 mm                      | 1973 mm                    | 1023 mm                            | 2085 mm                           | 945 mm                                | 2061 mm                              |
| „90”          | 953 mm                       | 965 mm                          | 2061 mm                        | 901 mm                      | 2003 mm                    | 1073 mm                            | 2115 mm                           | 995 mm                                | 2091 mm                              |

# Informacje techniczne - ościeżnica drewniana regulowana

Dzięki ościeżnicy drewnianej, regulowanej drzwi Bastion mogą zostać zainstalowane **w ścianach o grubości od 10 cm do 30 cm** (zakres regulacji wynosi 1 cm). Ościeżnice drewniane w standardzie pokrywamy tą samą wysokiej jakości okleiną, co skrzydło. Mogą być stosowane dla drzwi w rozmiarze „80NW”, „80”, „90NW” oraz „90”. Oferujemy także możliwość zamówienia ościeżnic o zakresie powyżej 300 mm. Jeśli jesteś zainteresowany takim rozwiązaniem, prosimy o kontakt z naszym działem handlowym, który przygotowuje dla Ciebie indywidualną ofertę. Jesteśmy pewni, że znajdziemy odpowiednie rozwiązanie dla Twojego projektu.

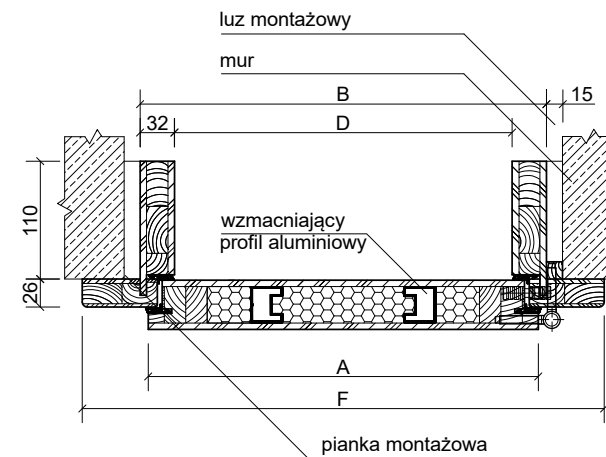
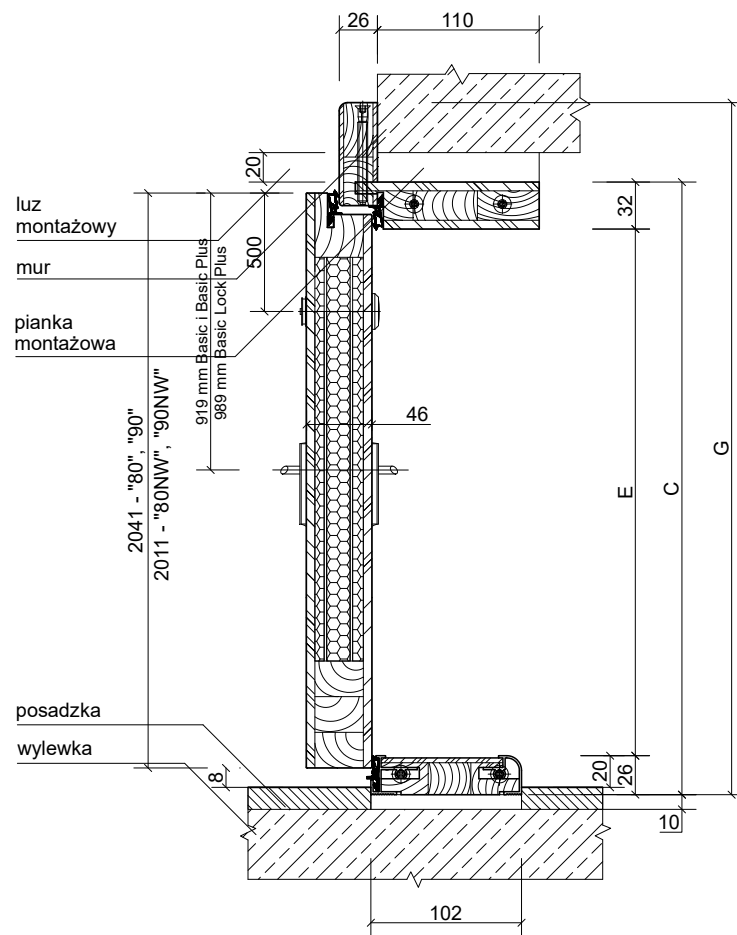
## Dostępne progi

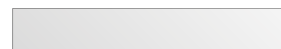

inox



czarny



pałina

## Dostępne systemy



Basic

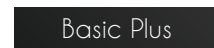

Basic Plus



Basic Lock Plus

- A** ramiak z drewna klejonego
- B** aluminiowy profil wzmacniający
- C** płyta dźwiękochłonna
- D** płyta MDF o grubości 6 mm
- E** okleina PCV
- F** ościeżnica
- G** próg aluminiowy z wkładką w wybranej okleinie
- H** uszczelka
- I** gniazdo na bolec antywyważeniowy
- J** zawias 3D\*

\*umożliwia regulację w trzech płaszczyznach

## Widok od strony zewnętrznej





Tabela wymiarów

|               | Całkowita szerokość skrzydła | Szerokość zewnętrzna ościeżnicy | Wysokość zewnętrzna ościeżnicy | Szerokość światła przejścia | Wysokość światła przejścia | Szerokość zew. ościeżnicy z opaską | Wysokość zew. ościeżnicy z opaską | Zalecana szerokość otworu montażowego | Zalecana wysokość otworu montażowego | Grubość muru |
|---------------|------------------------------|---------------------------------|--------------------------------|-----------------------------|----------------------------|------------------------------------|-----------------------------------|---------------------------------------|--------------------------------------|--------------|
| Rozmiar drzwi | Wymiar A                     | Wymiar B                        | Wymiar C                       | Wymiar D                    | Wymiar E                   | Wymiar F                           | Wymiar G                          | Wymiar B + 30mm                       | Wymiar C + 30mm                      | Wymiar H     |
| „80NW”        | 803 mm                       | 815 mm                          | 2031 mm                        | 751 mm                      | 1973 mm                    | 923 mm                             | 2085 mm                           | 845 mm                                | 2061 mm                              |              |
| „80”          | 853 mm                       | 865 mm                          | 2061 mm                        | 801 mm                      | 2003 mm                    | 973 mm                             | 2115 mm                           | 895 mm                                | 2091 mm                              |              |
| „90NW”        | 903 mm                       | 915 mm                          | 2031 mm                        | 851 mm                      | 1973 mm                    | 1023 mm                            | 2085 mm                           | 945 mm                                | 2061 mm                              |              |
| „90”          | 953 mm                       | 965 mm                          | 2061 mm                        | 901 mm                      | 2003 mm                    | 1073 mm                            | 2115 mm                           | 995 mm                                | 2091 mm                              |              |

# Informacje techniczne - ościeżnica stalowa półwkłowa

Ościeżnice stalowe oferujemy w dwóch wersjach konstrukcyjnych, co pozwala na dopasowanie ich do posiadanych otworów montażowych. Pokrywamy je farbą proszkową w kolorze RAL 9005 (czarnym), bez względu na wybrany kolor okleiny skrzydła. Drzwi oparte na ościeżnicy z tej grupy wyposażone są w próg aluminiowy.

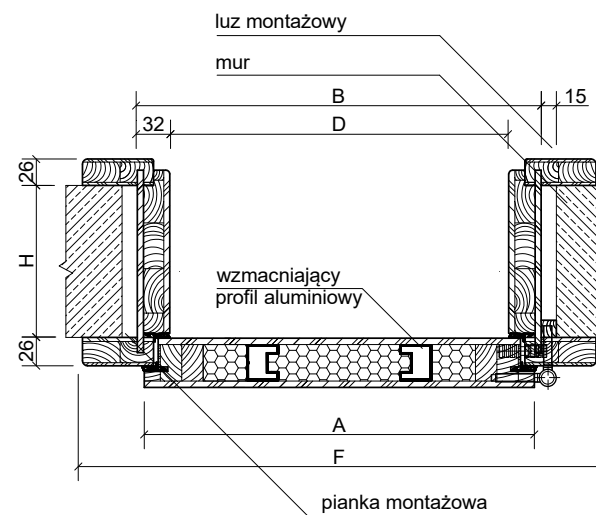
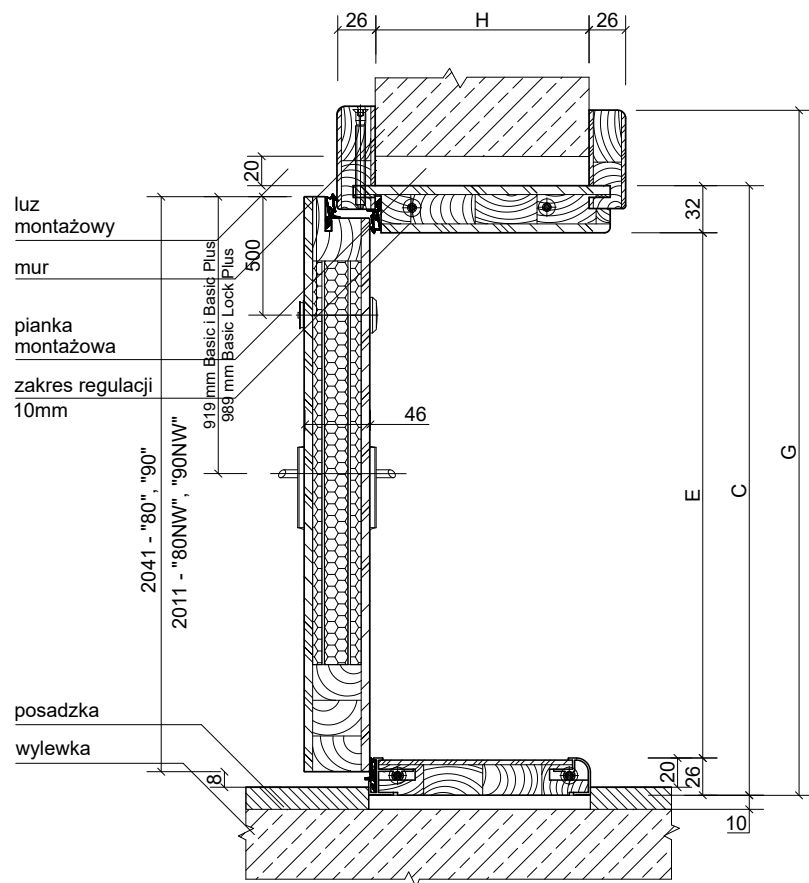
**Nie są dostępne w rozmiarach „80NW” oraz „90NW”.**

## Dostępne progi

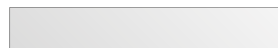

inox

## Dostępne systemy

Basic

- A** ramiak z drewna klejonego
- B** aluminiowy profil wzmacniający
- C** płyta dźwiękochłonna
- D** płyta MDF o grubości 6 mm
- E** okleina PCV
- F** ościeżnica
- G** próg aluminiowy
- H** uszczelka
- I** gniazdo na bolec antywyważeniowy
- J** zawias 3D\*

\*umożliwia regulację w trzech płaszczyznach

## Widok od strony zewnętrznej





Tabela wymiarów

|               | Całkowita szerokość skrzydła | Szerokość zewnętrzna ościeżnicy | Wysokość zewnętrzna ościeżnicy | Szerokość światła przejścia | Wysokość światła przejścia | Zalecana szerokość otworu montażowego | Zalecana wysokość otworu montażowego |
|---------------|------------------------------|---------------------------------|--------------------------------|-----------------------------|----------------------------|---------------------------------------|--------------------------------------|
| Rozmiar drzwi | Wymiar A                     | Wymiar B                        | Wymiar C                       | Wymiar D                    | Wymiar E                   |                                       |                                      |
| „80”          | 845 mm                       | 896 mm                          | 2067 mm                        | 800 mm                      | 2000 mm                    | 860 mm                                | 2050 mm                              |
| „90”          | 945 mm                       | 996 mm                          | 2067 mm                        | 900 mm                      | 2000 mm                    | 960 mm                                | 2050 mm                              |

# Informacje techniczne - ościeżnica stalowa pełna

Ościeżnice stalowe oferujemy w dwóch wersjach konstrukcyjnych, co pozwala na dopasowanie ich do posiadanych otworów montażowych. Pokrywamy je farbą proszkową w kolorze RAL 9005 (czarnym), bez względu na wybrany kolor okleiny skrzydła. Drzwi oparte na ościeżnicy z tej grupy wyposażone są w próg aluminiowy.

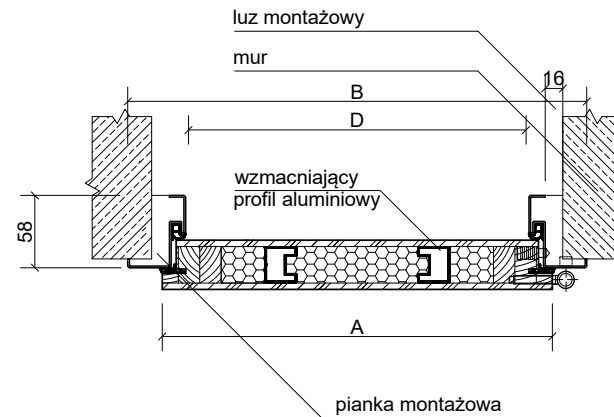
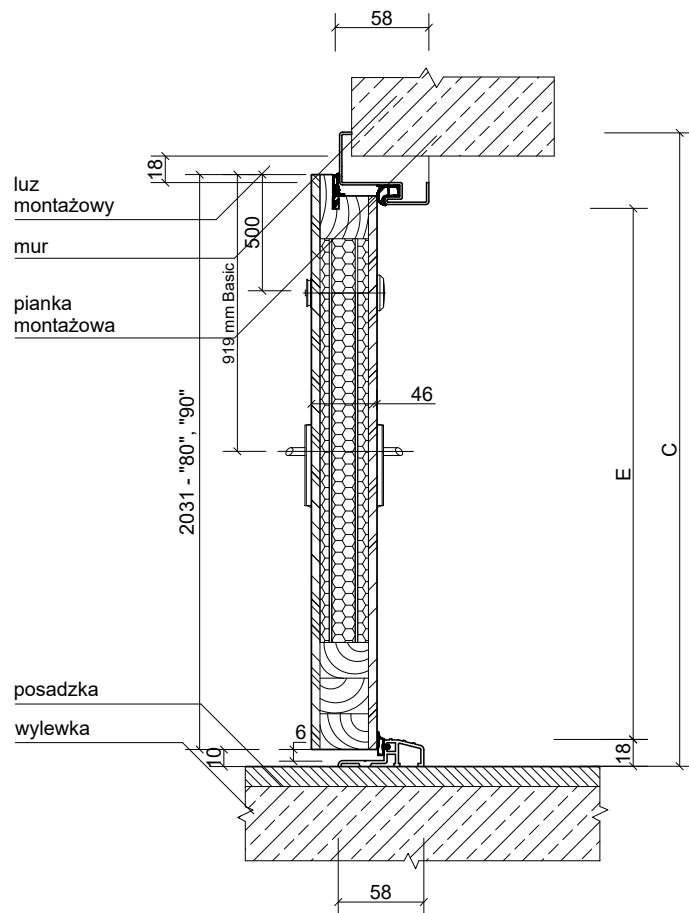
**Nie są dostępne w rozmiarach „80NW” oraz „90NW”.**

## Dostępne progi

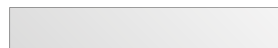

inox

## Dostępne systemy

Basic

- A** ramiak z drewna klejonego
- B** aluminiowy profil wzmacniający
- C** płyta dźwiękochłonna
- D** płyta MDF o grubości 6 mm
- E** okleina PCV
- F** ościeżnica
- G** próg aluminiowy
- H** uszczelka
- I** gniazdo na bolec antywyważeniowy
- J** zawias 3D\*

\*umożliwia regulację w trzech płaszczyznach

## Widok od strony zewnętrznej





Tabela wymiarów

| Rozmiar drzwi | Całkowita szerokość skrzydła | Szerokość zewnętrzna ościeżnicy | Wysokość zewnętrzna ościeżnicy | Szerokość światła przejścia | Wysokość światła przejścia | Zalecana szerokość otworu montażowego | Zalecana wysokość otworu montażowego |
|---------------|------------------------------|---------------------------------|--------------------------------|-----------------------------|----------------------------|---------------------------------------|--------------------------------------|
|               | Wymiar A                     | Wymiar B                        | Wymiar C                       | Wymiar D                    | Wymiar E                   |                                       |                                      |
| „80”          | 845 mm                       | 896 mm                          | 2067 mm                        | 800 mm                      | 2000 mm                    | 920 mm                                | 2080 mm                              |
| „90”          | 945 mm                       | 996 mm                          | 2067 mm                        | 900 mm                      | 2000 mm                    | 1020 mm                               | 2080 mm                              |

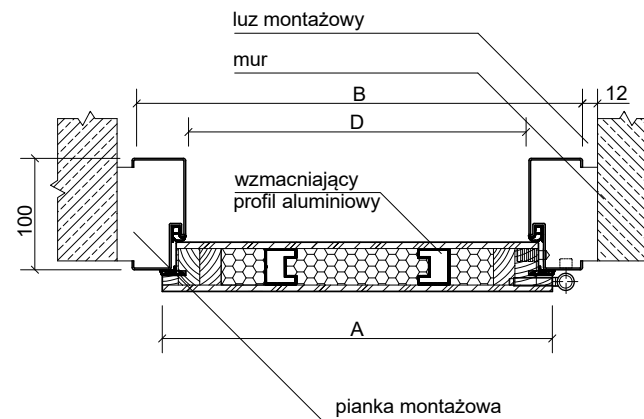
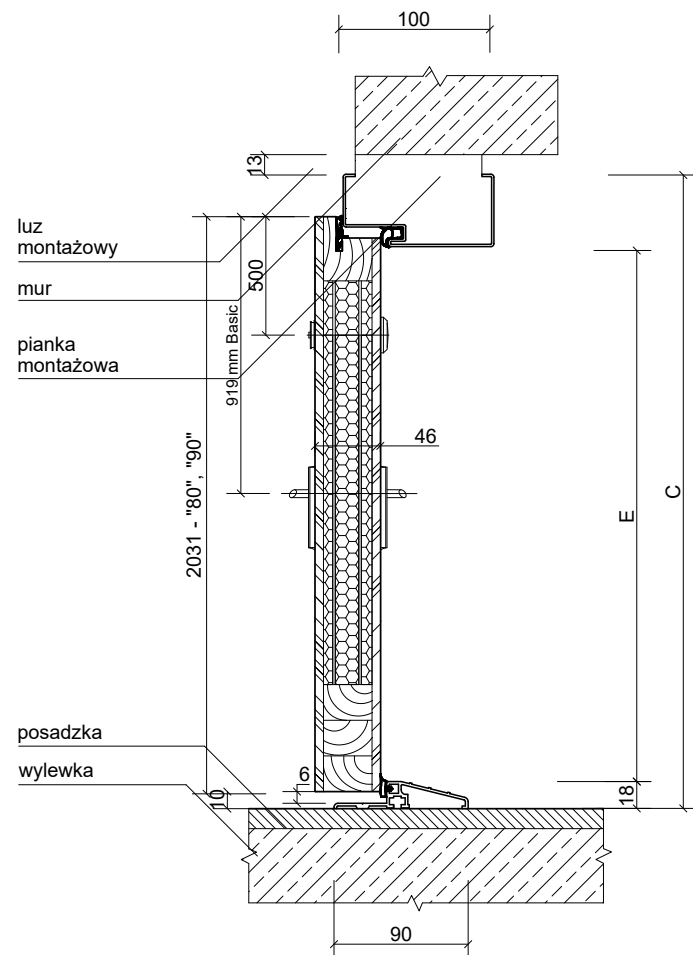

Sprzedaż produktów KR CENTER® odbywa się za pośrednictwem szerokiej sieci punktów sprzedaży znajdujących się w całej Polsce. Ich pełną listę znajdą Państwo na stronie internetowej:

[www.krcenter.pl](http://www.krcenter.pl)

KR CENTER Sp. z o.o.  
ul. Bukowa 1  
44-300 Wodzisław Śląski

tel: +48 32 478 15 80  
tel: +48 691 031 112  
e-mail: [biuro@krcenter.pl](mailto:biuro@krcenter.pl)

Koordinator rynku:  
+48 575 252 192

dostępny od poniedziałku do piątku od 8:00 do 16:00

 **KR CENTER®**  
producent drzwi