

MISTRZOWSKA  
JAKOŚĆ

KATALOG  
PRODUKTÓW  
2024 EDYCJA I

PRODUCENT DRZWI  
ZEWNĘTRZNYCH  
STAŁOWYCH



DRZWI Z OŚCIEŻNICĄ TERMO  
SPEŁNIJĄ WYMAGANIA PROGRAMU  
„CZYSTE POWIETRZE”



DRZWI Z OŚCIEŻNICĄ ENERGO  
SPEŁNIJĄ WYMAGANIA PROGRAMU  
„CZYSTE POWIETRZE”





## MISTRZOWSKA JAKOŚĆ

### Piękno i klasa

Marka drzwi zewnętrznych SETTO to połączenie piękna i klasy, zaprojektowana od podstaw i oferowana najbardziej wymagającym klientom **od ponad 26 lat**. Wysokie standardy estetyczne, funkcjonalność oraz bezpieczeństwo użytkowników drzwi SETTO są priorytetem, do którego odnoszą się wizje i działania naszych liderów, projektantów i wykonawców.

### Tworzymy z myślą o ludziach

Tworzymy z myślą o ludziach, ich wyobrażeniach i potrzebach. W bogatej ofercie znajdują się propozycje współgrające z projektami architektonicznymi, w atrakcyjnych cenach. Przywiązujemy wielką wagę do materiałów, z których wykonane są drzwi marki SETTO, koncentrując się także na przydatnych i estetycznych detalach. Akcesoria takie jak naświetla, klamki, pochwyt, progi, wkładki, aplikacje INOX, NERO, GLASS, SPIEK, pakiety szybowe STEP i GLASS, zdobią je, dodając całości jeszcze większej klasy i urody.

### Bezpieczeństwo i spokojny sen

Spokojny sen naszych klientów w szerokim rozumieniu, ich bezpieczeństwo i zadowolenie pokrywają się w pełni z naszą ofertą, w której znajdziecie Państwo **drzwi zewnętrzne stalowe, antywłamaniowe i przeciwpożarowe**, przeznaczone do użytku w mieszkaniach, domach, budynkach przemysłowych i użyteczności publicznej. Stanowią one skuteczną ochronę przed zagrożeniami. W 2022 roku ofertę drzwi o zwiększonej odporności na włamanie klasy RC3 poszerzyliśmy o kolekcję Sicuro 68 RC3 44 dB. To 5 modeli skrzydeł pełnych z aplikacjami INOX i NERO zamontowanymi po zewnętrznej bądź zewnętrznej i wewnętrznej stronie drzwi.

**Jakość produktów**, z jakich wykonane zostały drzwi marki SETTO, zapewnia ich funkcjonalność i trwałość na długie lata. Odporne na wilgoć i warunki atmosferyczne, a w efekcie na korozję, solidne, w nowoczesnym designie spełniają potrzeby wymagających klientów, których troska o komfort, bezpieczeństwo rodziny oraz poczucie smaku zostaną usatysfakcjonowane.

Drzwi zewnętrzne SETTO dostępne w aktualnej ofercie nie są tzw. ostatnim słowem. Nasi projektanci, pracownicy i współpracownicy przygotowują już kolejne rozwiązania, które trafią w oczekiwania klientów, umacniając wizerunek tej marki jako konkurencyjnej na rynku pod względem jakości i ceny.



### Dbalność o szczegół

Dbalność o szczegół wyraża się także w dzwęcznych nazwach kolekcji drzwi zewnętrznych SETTO: SICURO 68 RC3 44 dB, GRANDE 68 PLUS, GRANDE 68, GRANDE 68 PŁASKIE, PRIMO 68 **NOWOŚĆ**, CLASSICO 56, ECO-TECHNIC. Należą do nich drzwi jednoskrzydłowe (pełne i przeszklone, o szybach mlecznych, lustrowanych, typu reflex o odcieniu brązowym, a na specjalne zamówienie szybach przezroczystych i szybach typu "lustro weneckie", oraz za dodatkową opłatą grafitowych, czarnych i klasy P4, w grubościach 68 mm i 56 mm) oraz techniczne systemowe do zastosowania w firmach, magazynach, marketach, piwnicach wolnostojących domów, etc. Wykonane w interesującej, adekwatnej do zaprojektowanego budynku kolorystyce takiej jak: złoty dąb, antracyt, orzech, biały, wenge, winchester i mahoń, z możliwością wybrania ościeżnicy w kolorze czarnym.



## SPIS TREŚCI

- 4**      **SICURO 68 RC3 44 dB**  
jednoskrzydłowe płaskie  
grubość 68 mm
- 8**      **GRANDE 68 PLUS**  
jednoskrzydłowe płaskie  
grubość 68 mm
- 18**     **GRANDE 68**  
jednoskrzydłowe tłoczone  
grubość 68 mm
- 27**     **GRANDE 68 PŁASKIE**  
jednoskrzydłowe płaskie  
grubość 68 mm
- 32**     **PRIMO 68** **NOWOŚĆ**  
jednoskrzydłowe płaskie  
grubość 68 mm
- 42**     **CLASSICO 56**  
jednoskrzydłowe płaskie  
grubość 56 mm
- 52**     **NAŚWIETLA**  
termo | solido
- 54**     **ECO-TECHNIC**  
techniczne systemowe  
grubość 41 mm
- 56**     **EI 30 | EI 60**  
przeciwpożarowe  
i bezklasowe
- 57**     **PRZESZKLENIA  
KOLORYSTYKA**
- 58**     **WYPOSAŻENIE  
ZA DOPŁATĄ**
- 61**     **WYMIARY RAMEK  
INOX i NERO**  
od strony przyłgi

# DRZWI 68 mm

KOLEKCJA: SICURO 68 RC3 44 dB

MISTRZOWSKA  
JAKOŚĆ

setto



MODEL: APLIKACJA 7 NERO SICURO 68

# SICURO 68 RC3 44 dB

## DRZWI ZEWNĘTRZNE WEWNĄTRZLOKALOWE

### DRZWI O ZWIĘKSZONEJ ODPORNOŚCI NA WŁAMANIE RC3

#### INFORMACJE TECHNICZNE

##### SICURO 68 RC3 44 dB (68 mm)

###### DANE TECHNICZNE SKRZYDŁA DRZWIOWEGO

SKRZYDŁO	waga skrzydła pełnego w kg dla 90 cm	55
	grubość w mm	68 ± 1
	wypełnienie	wełna
	grubość blachy w mm	0,7
	rodzaj powłoki	okleina PVC
	bolce przeciwwyważeniowe	3
	przyłga (felc)	4-stronna
	grubość przyłgi w mm	15
	grubość wręgi w mm	53
	izolacyjność akustyczna	44 dB
ZAWIASY	rodzaj	trójdzielny
	powłoka	ocynk biały
	klasa zawiasów	7
	ilość zawiasów	3
ZAMEK	listwowy 5-punktowy hakowy	



GRUBOŚĆ SKRZYDŁA

68 mm



SZEROKOŚĆ SKRZYDŁA

80N,  
90 cm



44 dB

IZOLACYJNOŚĆ  
AKUSTYCZNA



MOŻLIWOŚCI  
SKRÓTU  
7 cm

#### CENA SKRÓTU

200,00 NETTO  
od 4,5 do 7 cm

##### SICURO 68 RC3 44 dB (68 mm)

Rozmiar	Szerokość otworu w świetle ościeżnicy (cm)	Wysokość otworu w świetle ościeżnicy (cm)	Szerokość drzwi z ościeżnicą (cm)	Wysokość drzwi z ościeżnicą (cm)	Szerokość otworu w murze (cm)	Wysokość otworu w murze (cm)
wymary dla ościeżnicy metalowej						
80N	77,8	198	87,9	204,5	88,9	205,5
90	90	200	100	207	101	208

#### KONSTRUKCJA DRZWI

Skrzydło pełne Sicuro 68 RC3 44 dB wykonane jest w wersji przylgowej o grubości 68 mm ± 1 mm. Zewnętrzną powierzchnię wykonano z blachy pokrytej folią PVC. Powierzchnia dodatkowo zabezpieczona jest folią ochronną, którą należy zdjąć niezwłocznie po montażu drzwi. Wypełnienie termoizolacyjne stanowi **wełna**. W skrzydle zamontowano ramiak drewniany osadzony wokół skrzydła.

Standardowo drzwi wyposażone są w zamek listwowy hakowy **Winkhaus** o rozstawie 92 mm z wkładką lub wkładko-gałką

patentową klasy C w rozmiarze 45/45 oraz dołączonym wizjerem. Skrzydło wyposażone jest w trzy bolce przeciwwyważeniowe. Istnieje możliwość skracania drzwi od 4,5 do 7 cm. Ościeżnica drzwi wykonana jest z kształtowników stalowych ocynkowanych, pokryta laminatem drewnopodobnym. Wysokiej jakości wciśkana uszczelka w skrzydle i ościeżnicy zapewnia szczelność i cichą pracę drzwi. Skrzydło wykonane jest w systemie 4-stronnej przyłgi. Posiada 3 zawiasy trójdzielne. Drzwi są przeznaczone do mon-

tażu w pomieszczeniach mieszkalnych, użyteczności publicznej i pomieszczeniach przemysłowych jako zewnętrzne wewnątrzlokalowe. Drzwi są odporne na zniekształcenia i mają wzmocnioną konstrukcję stalową.

**Aplikacje INOX należy konserwować co pół roku specjalistycznym preparatem do czyszczenia i konserwacji stali nierdzewnej.**

# WYPOSAŻENIE

STANDARDOWE



# SICURO 68 RC3 44 dB

DRZWI ZEWNĘTRZNE WEWNĄTRZLOKALOWE  
DRZWI O ZWIĘKSZONEJ ODPORNOŚCI NA WŁAMANIE RC3

CENY obejmują skrzydło 80N, 90 cm



**CENA SKRÓTU**  
200,00 NETTO  
od 4,5 do 7 cm

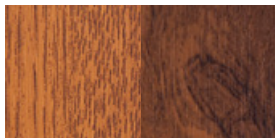

ZŁOTY DĄB ORZECH

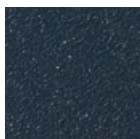

ANTRACYT



GRUBOŚĆ SKRZYDŁA

68 mm



SZEROKOŚĆ SKRZYDŁA

80N,  
90 cm

CENA:  DRZWI Z OKUCIAMI (ośc. metalowa)

MODELE Z APLIKACJĄ **INOX** LUB **NERO** DO WYBORU



PEŁNE SICURO 68

 2999,00 NETTO



APLIKACJA 3 INOX  
SICURO 68

 3249,00 NETTO

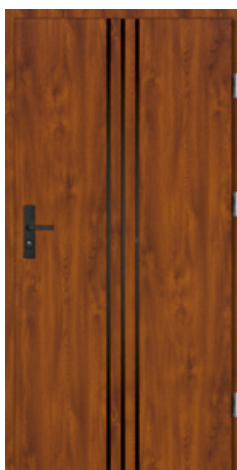

APLIKACJA 3 NERO  
SICURO 68

 3249,00 NETTO



APLIKACJA 4 INOX  
SICURO 68

 3249,00 NETTO



APLIKACJA 4 NERO  
SICURO 68

 3249,00 NETTO



APLIKACJA 5 INOX  
SICURO 68

 3249,00 NETTO

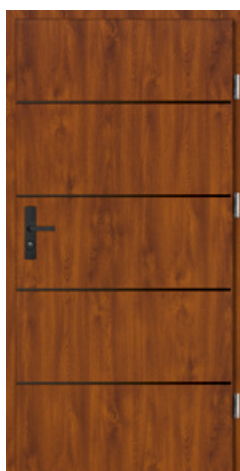

APLIKACJA 5 NERO  
SICURO 68

 3249,00 NETTO

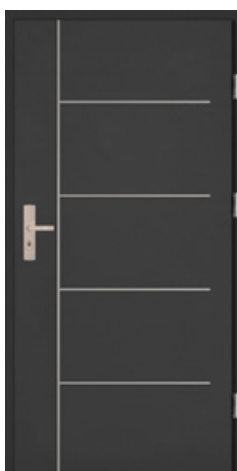

APLIKACJA 6 INOX  
SICURO 68

 3249,00 NETTO



APLIKACJA 6 NERO  
SICURO 68

 3249,00 NETTO



APLIKACJA 7 INOX  
SICURO 68

 3249,00 NETTO

CENA OBEJMUJE APLIKACJE PO JEDNEJ STRONIE DRZWI (dopłata do aplikacji po drugiej stronie drzwi: 250,00 NETTO)

# DRZWI 68 mm

KOLEKCJA: GRANDE 68 PLUS

MISTRZOWSKA  
JAKOŚĆ

setto



MODEL: SERGIO NERO PLUS



# GRANDE 68 PLUS

DRZWI JEDNOSKRZYDŁOWE PŁASKIE

DRZWI O ZWIĘKSZONEJ ODPORNOŚCI NA WŁAMANIE RC3

## INFORMACJE TECHNICZNE

### GRANDE 68 PLUS (68 mm)

DANE TECHNICZNE SKRZYDŁA DRZWIOWEGO

SKRZYDŁO	waga skrzydła pełnego w kg dla 90 cm	41
	grubość w mm	68 ± 1
	wypełnienie	styropian
	grubość blachy w mm	0,7
	rodzaj powłoki	drewnopodobne
	bolce przeciwwyważeniowe	3
	przyłga (felc)	4-stronna
	grubość przyłgi w mm	19
	grubość wręgi w mm	49
ZAWIASY	wsp. przenikalności cieplnej (z ościeżnicą metalową)	pełne U=1,1 W/(m <sup>2</sup> ·K) przeszklone U=1,4 W/(m <sup>2</sup> ·K)
	rodzaj	zawias trójdzielny
	powłoka	ocynk biały
	ilość zawiasów	3
ZAMEK	zamek listwowy hakowy na wkładkę patentową	

### GRANDE 68 PLUS (68 mm)

Rozmiar	Szerokość otworu w świetle ościeżnicy (cm)	Wysokość otworu w świetle ościeżnicy (cm)	Szerokość drzwi z ościeżnicą (cm)	Wysokość drzwi z ościeżnicą (cm)	Szerokość otworu w murze (cm)	Wysokość otworu w murze (cm)
wymiary dla ościeżnicy metalowej i ENERGO						
90	90	200	100	207	102	208
wymiary dla ościeżnicy TERMO						
90	90,5	200,5	102,5	208,5	104,5	209,5

## KONSTRUKCJA DRZWI

Skrzydło pełne lub przeszklone GRANDE 68 PLUS wykonane jest w wersji przyłgowej o grubości 68 mm ± 1 mm. Zewnętrzna powierzchnię wykonano z blachy pokrytej folią PVC. Powierzchnia dodatkowo zabezpieczona jest folią ochronną, którą należy zdjąć niezwłocznie po montażu drzwi. Wypełnienie termoizolacyjne stanowi polistyren ekspandowany. W skrzydle zamontowano ramiak drewniany osadzony wokół skrzydła, oraz wzmocnienia w miejscu osadzenia zawiasów i zamków. Standardowo drzwi wyposażone są w zamek listwowy hakowy **Winkhaus** o rozstawie 92 mm na wkładkę patentową w rozmiarze 45/45. Skrzydło wyposażone jest w trzy bolce przeciwwyważeniowe. Istnieje możliwość skracania drzwi od 4,5 do 7 cm (w zależności od modelu). Ościeżnica drzwi wykonana jest z kształtowników stalowych ocynkowanych, pokryta laminatem drewnopodobnym. Istnieje możliwość dokupienia ościeżnicy **TERMO**

(w zestawie komplet osłonek na zawiasy) bądź **ENERGO**. Wysokiej jakości wciskana uszczelka w skrzydle i ościeżnicy zapewnia szczelność i cichą pracę drzwi. Skrzydła wykonane są w systemie 4-stronnej przyłgi, posiadają 3 zawiasy trójdzielne używane w drzwiach antywłamaniowych. Drzwi są przeznaczone do montażu w pomieszczeniach mieszkalnych, użyteczności publicznej i pomieszczeniach przemysłowych jako zewnętrzne. Drzwi są odporne na zniekształcenia, warunki pogodowe, mają wzmocnioną konstrukcję stalową, oraz zwiększoną odporność na wilgoć.

## PRZESZKLENIA

Przeszklenia ozdobne z ramkami ze stali nierdzewnej INOX, struktura szcztokowana. Charakteryzują się brakiem łączenia elementów w narożnikach, oraz brakiem zaślepek montażowych od strony wewnętrznej.

OŚCIEŻNICA

TERMO

ALUMINIOWA OŚCIEŻNICA



POLECAMY

DRZWI Z OŚCIEŻNICĄ TERMO  
SPRZĘTAJĄ WYKAZANE W PROGRAMIE  
„CZyste Powietrze”

OŚCIEŻNICA

ENERGO

CIEPŁA OŚCIEŻNICA



POLECAMY

DRZWI Z OŚCIEŻNICĄ ENERGO  
SPRZĘTAJĄ WYKAZANE W PROGRAMIE  
„CZyste Powietrze”



GRUBOŚĆ SKRZYDŁA

68 mm



SZEROKOŚĆ SKRZYDŁA

90 cm

29 dB

IZOLACYJNOŚĆ  
AKUSTYCZNA



1,0 W/(m<sup>2</sup>·K)  
WSPÓŁCZYNNIK  
CIEPŁA



## UWAGA

Współczynnik izolacyjności akustycznej i przenikalności cieplnej dotyczy drzwi pełnych w pakiecie z ościeżnicą drewniano - metalową (tzw. ciepłą - ENERGO).

MOŻLIWOŚCI  
SKRÓTU  
7 cm



## CENA SKRÓTU

200,00 NETTO  
od 4,5 do 7 cm

Szyby MLECZNE, LUSTRZANE, typu REFLEX o odcieniu BRĄZOWYM, na specjalne zamówienie szyby PRZEZROCZYSTE, typu "LUSTRO WENECKIE", GRAFITOWE (za dopłatą), CZARNE (za dopłatą) i w opcji dodatkowej szyba klasy bezpieczeństwa P4 (za dodatkową opłatą dla każdego rodzaju przeszklenia).

Pakiety szybowe dostępne: GLASS z przeszkleniem lustro weneckie, STEP z przeszkleniem lustro weneckie bądź DIP. Od zewnątrz szyba czarna lacobel zespolona z przeszkleniem. Od wewnątrz ramka Nero. Przeszklenia Ceramic w szybach DIP wykonane w technologii ceramicznego druku cyfrowego utwardzone w procesie hartowania, zespolone w pakiecie ze szkłem przeciwśtoniecznym (refleksyjnym).

**Ramki INOX należy konserwować co pół roku specjalistycznym preparatem do czyszczenia i konserwacji stali nierdzewnej.**

# WYPOSAŻENIE

1,1 W/(m<sup>2</sup>·K)  
WSPÓŁCZYNNIK  
CIEPŁA (pełne)



1,4 W/(m<sup>2</sup>·K)  
WSPÓŁCZYNNIK  
CIEPŁA (przeszłone)



## STANDARDOWE



# GRANDE 68 PLUS

DRZWI JEDNOSKRZYDŁOWE PŁASKIE

DRZWI O ZWIĘKSZONEJ ODPORNOŚCI NA WŁAMANIE RC3

CENY w katalogu obejmują skrzydło 90 cm

DOPLATA do szyb: grafit, czarna, klasy P4: 200,00 NETTO



**CENA SKRÓTU**  
200,00 NETTO  
od 4,5 do 7 cm

**UWAGA!** WZORY Z APLIKACJAMI GLASS BLACK I SPIEK POSIADAJĄ PRZERWY TECHNOLOGICZNE 1-2 CM OD KRAWĘDZI SKRZYDŁA, KTÓRE ZAPOBIEGAJĄ EWENTUALNYM USZKODZENIOM APLIKACJI POWSTAŁYM PODCZAS PRODUKCJI, TRANSPORTU, MONTAŻU, EKSPLOATACJI.

DRZWI O ZWIĘKSZONEJ ODPORNOŚCI NA WŁAMANIE RC3 WEDŁUG NORMY PN-EN1627:2012. DOTYCZY DRZWI PEŁNYCH Z OŚCIEŻNICĄ METALOWĄ OTWIERANYCH DO WEWNĄTRZ Z ZASTOSOWANIEM OKUCI (KLAMKA, WKŁADKA) PRZEZNACZONYCH DO DANEJ KLASY.

PRZESZKLENIE w modelu MARCO REFLEX PLUS występuje tylko w wersji REFLEX BRĄZOWY.



ZŁOTY DĄB ORZECH

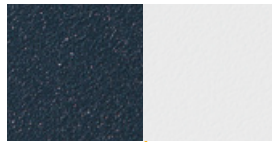

ANTRACYT

BIAŁY  
do wyczerpania  
zapasów

OŚCIEŻNICA  
**TERMO**  
ALUMINIOWA  
OŚCIEŻNICA  
**POLECAMY**



OŚCIEŻNICA  
**ENERGO**  
CIEPŁA  
OŚCIEŻNICA  
**POLECAMY**



GRUBOŚĆ SKRZYDŁA

68 mm



SZEROKOŚĆ SKRZYDŁA

90 cm

MODELE Z RAMIKĄ INOX LUB NERO DO WYBORU

CENA: ■ DRZWI BEZ OKUCI (ośc. metalowa) ■ DRZWI Z OKUCIAMI (ośc. metalowa) ■ DRZWI Z OKUCIAMI (ośc. energo) ■ DRZWI Z OKUCIAMI (ośc. termo)

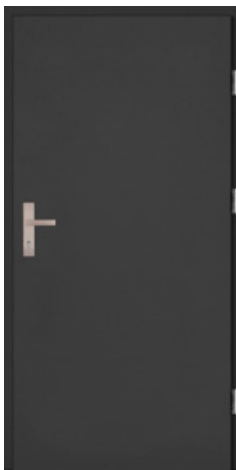

**PEŁNE PLUS**

■	2200,00	NETTO
■	2389,00	NETTO
■	3028,00	NETTO
■	3288,00	NETTO
■	2660,00	NETTO



**MARCO REFLEX PLUS**

■	2830,00	NETTO
■	3019,00	NETTO
■	3658,00	NETTO
■	3918,00	NETTO



**DARIO PLUS**

■	2870,00	NETTO
■	3059,00	NETTO
■	3698,00	NETTO
■	3958,00	NETTO



**DARIO UNO PLUS**

■	2870,00	NETTO
■	3059,00	NETTO
■	3698,00	NETTO
■	3958,00	NETTO



**PAOLO PLUS**

■	2980,00	NETTO
■	3169,00	NETTO
■	3808,00	NETTO
■	4068,00	NETTO



**PAOLO UNO PLUS**

■	2980,00	NETTO
■	3169,00	NETTO
■	3808,00	NETTO
■	4068,00	NETTO



**ROBERTO PLUS**

■	3080,00	NETTO
■	3269,00	NETTO
■	3908,00	NETTO
■	4168,00	NETTO



**ROBERTO UNO PLUS**

■	3080,00	NETTO
■	3269,00	NETTO
■	3908,00	NETTO
■	4168,00	NETTO



**FABIO PLUS**

■	3080,00	NETTO
■	3269,00	NETTO
■	3908,00	NETTO
■	4168,00	NETTO



**FABIO DIP PLUS**

■	3280,00	NETTO
■	3469,00	NETTO
■	4108,00	NETTO
■	4368,00	NETTO

# WYPOSAŻENIE

1,0 W/(m<sup>2</sup>·K)  
WSPÓŁCZYNNIK  
CIEPŁA (pełne)



1,3 W/(m<sup>2</sup>·K)  
WSPÓŁCZYNNIK  
CIEPŁA (przeszklone)



ZA DOPLATĄ

## POLECAMY OŚCIEŻNICA ENERGO



Ościeżnica drewniano-metalowa ENERGO 68 mm wykonana jest z drewna klejonego sosnowego, pokryta kształtownikiem metalowym oklejonym okleiną PVC w kolorze skrzydła, zawias trójdzielny, próg z wkładką termiczną.

**DOPLATA do ościeżnicy ENERGO\***  
dla skrzydła 90 cm  
639,00 NETTO

\*dopłatę należy doliczyć do cen z oszczędnością metalową

DRZWI Z OŚCIEŻNICĄ ENERGO  
SPEŁNIAJĄ WYMAGANIA PROGRAMU  
„CZyste Powietrze”



DOSTĘPNE KOLORY:



ZŁOTY DĄB ORZECH

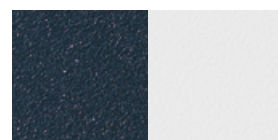

ANTRACYT BIAŁY  
do wyczerpania  
zapasów



ZAWIAS  
TRÓJDZIELNY



ZACZEP  
Z REGULACJĄ JĘZYKA

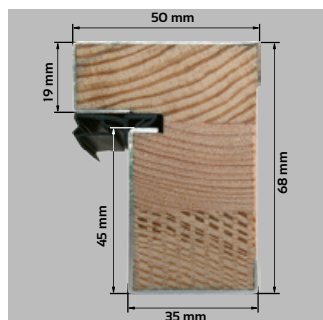

PRZEKRÓJ  
OŚCIEŻNICY ENERGO

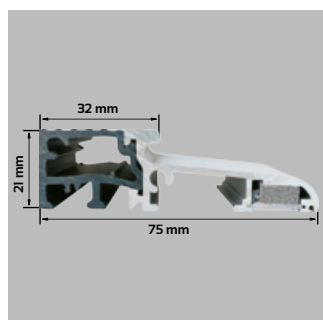

PRÓG ENERGO  
Z WKŁADKĄ  
TERMICZNĄ

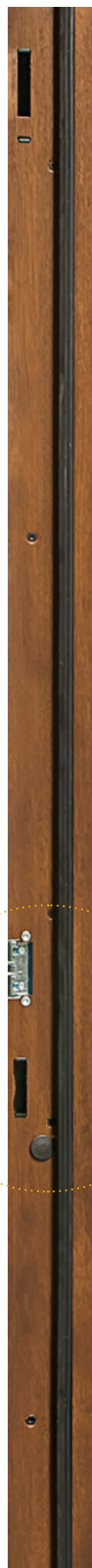

PRZEKRÓJ SKRZYDŁA  
Z OŚCIEŻNICĄ ENERGO

# WYPOSAŻENIE

1,1 W/(m<sup>2</sup>·K)  
WSPÓŁCZYNNIK  
CIEPŁA (pełne)



1,2 W/(m<sup>2</sup>·K)  
WSPÓŁCZYNNIK  
CIEPŁA (przeszłone)



ZAWIAS 3D



REGULACJA JĘZYKA

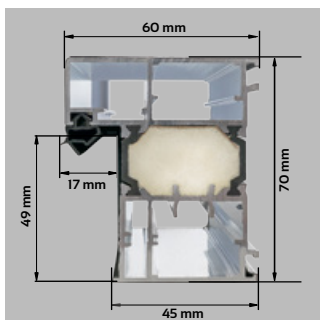

PRZEKRÓJ  
OŚCIEŻNICY TERMO

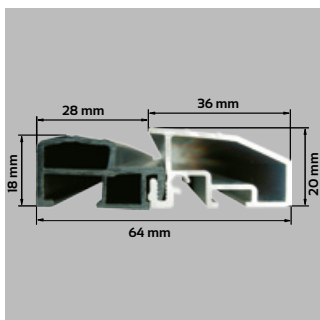

PRÓG ALUMINIOWY  
Z WKŁADKĄ  
TERMICZNĄ



ZA DOPŁATĄ

## POLECAMY OŚCIEŻNICA TERMO

ALUMINIOWA  
OŚCIEŻNICA



Ościeżnica aluminiowa TERMO 68 mm, wypełniona materiałem izolacyjnym, pokryta okleiną PVC w kolorze skrzydła, zawias 3D, próg termiczny.

**DOPŁATA do ościeżnicy TERMO\***

dla skrzydła 90 cm

899,00 NETTO

\*dopłatę należy doliczyć do cen z ości. metalową

DRZWI Z OŚCIEŻNICĄ TERMO  
SPEŁNIAJĄ WYMAGANIA PROGRAMU  
„CZYSTE POWIETRZE“



DOSTĘPNE KOLORY:



ZŁOTY DĄB ORZECH

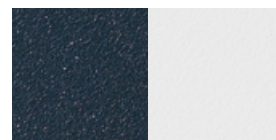

ANTRACYT BIAŁY  
do wyczerpania  
zapasów



CZARNY

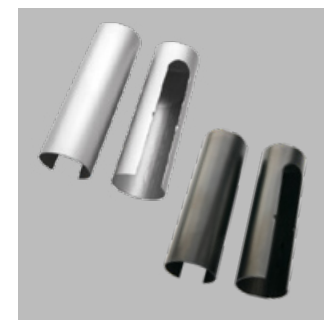

OSŁONKI  
NA ZAWIASY

# GRANDE 68 PLUS

DRZWI JEDNOSKRZYDŁOWE PŁASKIE

DRZWI O ZWIĘKSZONEJ ODPORNOŚCI NA WŁAMANIE RC3

CENY w katalogu obejmują skrzydło 90 cm

DOPLATA do szyb: grafit, czarna, klasy P4: 200,00 NETTO



**CENA SKRÓTU**  
200,00 NETTO  
od 4,5 do 7 cm

**OŚCIEŻNICA**  
**TERMO**  
ALUMINIOWA OŚCIEŻNICA  
**POLECAMY**  
DRZWI Z OŚCIEŻNICĄ TERMO SPRAWIĄ WYKONANIE PROGRAMU „CZYSZTE POWIETRZE”

**OŚCIEŻNICA**  
**ENERGO**  
CIEPŁA OŚCIEŻNICA  
**POLECAMY**  
DRZWI Z OŚCIEŻNICĄ ENERGO SPRAWIĄ WYKONANIE PROGRAMU „CZYSZTE POWIETRZE”



GRUBOŚĆ SKRZYDŁA

68 mm



SZEROKOŚĆ SKRZYDŁA

90 cm

MODELE Z RAMKĄ INOX LUB NERO DO WYBORU



**RAFFAELLO PLUS**

■	3080,00	NETTO
■	3269,00	NETTO
■	3908,00	NETTO
■	4168,00	NETTO



**RAFFAELLO UNO PLUS**

■	3080,00	NETTO
■	3269,00	NETTO
■	3908,00	NETTO
■	4168,00	NETTO

CENA: ■ DRZWI BEZ OKUĆ (ośc. metalowa) ■ DRZWI Z OKUCIAMI (ośc. metalowa) ■ DRZWI Z OKUCIAMI (ośc. energo) ■ DRZWI Z OKUCIAMI (ośc. termo)



**ANTONIO PLUS**

■	3080,00	NETTO
■	3269,00	NETTO
■	3908,00	NETTO
■	4168,00	NETTO



**EMILIO PLUS**

■	3130,00	NETTO
■	3319,00	NETTO
■	3958,00	NETTO
■	4218,00	NETTO



**EMILIO UNO PLUS**

■	3130,00	NETTO
■	3319,00	NETTO
■	3958,00	NETTO
■	4218,00	NETTO



**MARCELLO PLUS**

■	3130,00	NETTO
■	3319,00	NETTO
■	3958,00	NETTO
■	4218,00	NETTO



**MARCELLO UNO PLUS**

■	3130,00	NETTO
■	3319,00	NETTO
■	3958,00	NETTO
■	4218,00	NETTO



brak możliwości strótu

### ALFREDO PLUS

■	3130,00	NETTO
■	3319,00	NETTO
■	3958,00	NETTO
■	4218,00	NETTO



brak możliwości strótu

### IVO PLUS

■	3130,00	NETTO
■	3319,00	NETTO
■	3958,00	NETTO
■	4218,00	NETTO



brak możliwości strótu

### IVO UNO PLUS

■	3130,00	NETTO
■	3319,00	NETTO
■	3958,00	NETTO
■	4218,00	NETTO



### MATTEO PLUS

■	3130,00	NETTO
■	3319,00	NETTO
■	3958,00	NETTO
■	4218,00	NETTO



### MATTEO UNO PLUS

■	3130,00	NETTO
■	3319,00	NETTO
■	3958,00	NETTO
■	4218,00	NETTO



### ANGELO PLUS

■	3130,00	NETTO
■	3319,00	NETTO
■	3958,00	NETTO
■	4218,00	NETTO



### ARMANDO PLUS

■	3130,00	NETTO
■	3319,00	NETTO
■	3958,00	NETTO
■	4218,00	NETTO



### LUCIANO UNO PLUS

■	3130,00	NETTO
■	3319,00	NETTO
■	3958,00	NETTO
■	4218,00	NETTO



### VALENTINO PLUS

■	3130,00	NETTO
■	3319,00	NETTO
■	3958,00	NETTO
■	4218,00	NETTO



### VALENTINO NERO PLUS

■	3130,00	NETTO
■	3319,00	NETTO
■	3958,00	NETTO
■	4218,00	NETTO



### VALENTINO UNO PLUS

■	3130,00	NETTO
■	3319,00	NETTO
■	3958,00	NETTO
■	4218,00	NETTO



### LEONARDO PLUS

■	3130,00	NETTO
■	3319,00	NETTO
■	3958,00	NETTO
■	4218,00	NETTO



### LEONARDO DIP PLUS

■	3330,00	NETTO
■	3519,00	NETTO
■	4158,00	NETTO
■	4418,00	NETTO



### SERGIO PLUS

■	3130,00	NETTO
■	3319,00	NETTO
■	3958,00	NETTO
■	4218,00	NETTO

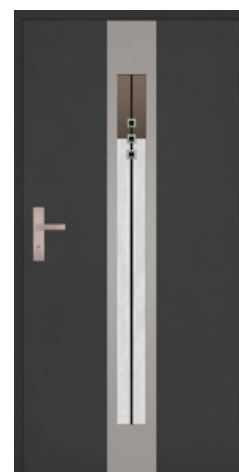

### SERGIO DIP PLUS

■	3330,00	NETTO
■	3519,00	NETTO
■	4158,00	NETTO
■	4418,00	NETTO

**SERGIO UNO PLUS**

■	3130,00	NETTO
■	3319,00	NETTO
■	3958,00	NETTO
■	4218,00	NETTO

**MARIO PLUS**

■	3130,00	NETTO
■	3319,00	NETTO
■	3958,00	NETTO
■	4218,00	NETTO

**RINO PLUS**

■	3130,00	NETTO
■	3319,00	NETTO
■	3958,00	NETTO
■	4218,00	NETTO

**DIEGO PLUS**

■	3130,00	NETTO
■	3319,00	NETTO
■	3958,00	NETTO
■	4218,00	NETTO

**DIEGO NERO PLUS**

■	3130,00	NETTO
■	3319,00	NETTO
■	3958,00	NETTO
■	4218,00	NETTO

**DIEGO DIP PLUS**

■	3330,00	NETTO
■	3519,00	NETTO
■	4158,00	NETTO
■	4418,00	NETTO

**RICARDO PLUS**

■	3190,00	NETTO
■	3379,00	NETTO
■	4018,00	NETTO
■	4278,00	NETTO

**RICARDO DIP PLUS**

■	3390,00	NETTO
■	3579,00	NETTO
■	4218,00	NETTO
■	4478,00	NETTO

**ENRICO PLUS**

■	3260,00	NETTO
■	3449,00	NETTO
■	4088,00	NETTO
■	4348,00	NETTO

**ENRICO DIP PLUS**

■	3460,00	NETTO
■	3649,00	NETTO
■	4288,00	NETTO
■	4548,00	NETTO

CENA: ■ DRZWI BEZ OKUĆ (ośc. metalowa) ■ DRZWI Z OKUCIAMI (ośc. metalowa) ■ DRZWI Z OKUCIAMI (ośc. energo) ■ DRZWI Z OKUCIAMI (ośc. termo)

**LORENZO PLUS**

■	3260,00	NETTO
■	3449,00	NETTO
■	4088,00	NETTO
■	4348,00	NETTO

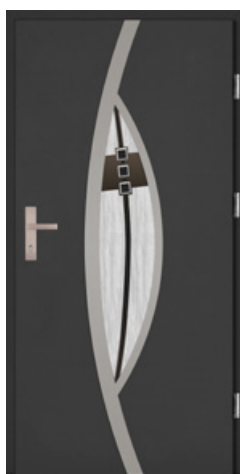
**LORENZO DIP PLUS**

■	3460,00	NETTO
■	3649,00	NETTO
■	4288,00	NETTO
■	4548,00	NETTO

**AUGUSTO UNO PLUS**

■	3260,00	NETTO
■	3449,00	NETTO
■	4088,00	NETTO
■	4348,00	NETTO

**CARLO PLUS**

■	3260,00	NETTO
■	3449,00	NETTO
■	4088,00	NETTO
■	4348,00	NETTO

**CARLO NERO PLUS**

■	3260,00	NETTO
■	3449,00	NETTO
■	4088,00	NETTO
■	4348,00	NETTO





NOWOŚĆ

### DIEGO GLASS PLUS

■	3460,00	NETTO
■	3649,00	NETTO
■	4288,00	NETTO
■	4548,00	NETTO



NOWOŚĆ

### FABIO GLASS PLUS

■	3460,00	NETTO
■	3649,00	NETTO
■	4288,00	NETTO
■	4548,00	NETTO



### ALBERTO PLUS

■	3510,00	NETTO
■	3699,00	NETTO
■	4338,00	NETTO
■	4598,00	NETTO



brak możliwości strótu

### FABIO STEP DIP PLUS

■	3560,00	NETTO
■	3749,00	NETTO
■	4388,00	NETTO
■	4648,00	NETTO



brak możliwości strótu

### FABIO STEP LW PLUS

■	3560,00	NETTO
■	3749,00	NETTO
■	4388,00	NETTO
■	4648,00	NETTO



### FRANCESCO STEP DIP PLUS

■	4060,00	NETTO
■	4249,00	NETTO
■	4888,00	NETTO
■	5148,00	NETTO



### FRANCESCO STEP LW PLUS

■	4060,00	NETTO
■	4249,00	NETTO
■	4888,00	NETTO
■	5148,00	NETTO

Aplikacje 8-14 do wyboru w wersji GLASS BLACK bądź SPIEK (NERO/TAN).

### APLIKACJE GLASS BLACK

wykonane są z czarnego szkła lacobel o grubości 4 mm.

### APLIKACJE SPIEK

wykonane są z naturalnego ramienia na podkładzie z włókna szklanego o grubości 1,5 do 2 mm (patrz str. 56).

APLIKACJE GLASS BLACK i SPIEK W TEJ SAMEJ CENIE.



Aplikacja GLASS BLACK / brak możliwości strótu

### APLIKACJA 8 PLUS

■	2500,00	NETTO
■	2689,00	NETTO
■	3328,00	NETTO
■	3588,00	NETTO



Aplikacja SPIEK TAN / brak możliwości strótu

### APLIKACJA 9 PLUS

■	2500,00	NETTO
■	2689,00	NETTO
■	3328,00	NETTO
■	3588,00	NETTO

CENA OBEJMUJE APLIKACJE PO JEDNEJ STRONIE DRZWI (dopłata do aplikacji po drugiej stronie drzwi: 300,00 NETTO)



Aplikacja GLASS BLACK / brak możliwości strótu

### APLIKACJA 10 PLUS

■	2500,00	NETTO
■	2689,00	NETTO
■	3328,00	NETTO
■	3588,00	NETTO



Aplikacja SPIEK TAN / brak możliwości strótu

### APLIKACJA 11 PLUS

■	2500,00	NETTO
■	2689,00	NETTO
■	3328,00	NETTO
■	3588,00	NETTO



Aplikacja SPIEK NERO / brak możliwości strótu

### APLIKACJA 12 PLUS

■	2500,00	NETTO
■	2689,00	NETTO
■	3328,00	NETTO
■	3588,00	NETTO



Aplikacja GLASS BLACK / brak możliwości strótu

### APLIKACJA 13 PLUS

■	2500,00	NETTO
■	2689,00	NETTO
■	3328,00	NETTO
■	3588,00	NETTO



Aplikacja SPIEK TAN

### APLIKACJA 14 PLUS

■	2500,00	NETTO
■	2689,00	NETTO
■	3328,00	NETTO
■	3588,00	NETTO

CENA OBEJMUJE APLIKACJE PO JEDNEJ STRONIE DRZWI (dopłata do aplikacji po drugiej stronie drzwi: 300,00 NETTO)

# DRZWI 68 mm

KOLEKCJA: GRANDE 68, GRANDE 68 PŁASKIE

MISTRZOWSKA  
JAKOŚĆ

setto

MODEL: FABIO UNO NERO

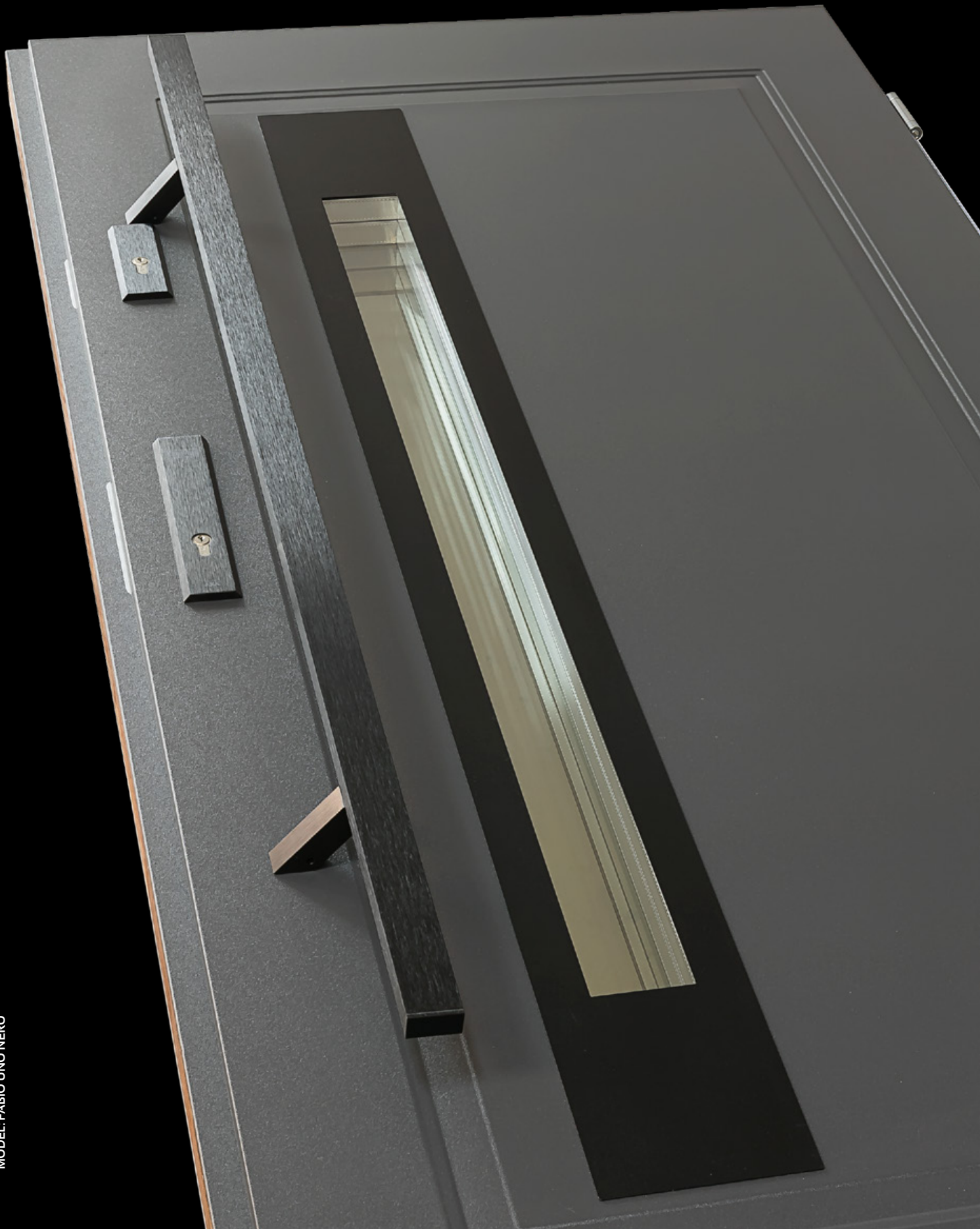

# GRANDE 68, GRANDE 68 PŁASKIE

DRZWI O ZWIĘKSZONEJ ODPORNOŚCI NA WŁAMANIE RC2

## INFORMACJE TECHNICZNE

### GRANDE 68, GRANDE 68 PŁASKIE (68 mm)

DANE TECHNICZNE SKRZYDŁA DRZWIOWEGO

SKRZYDŁO	waga skrzydła pełnego w kg dla 90 cm	26,5 - 28,5
	grubość w mm	68 ± 1
	wypełnienie	styropian
	grubość blachy w mm	0,5 - 0,7
	rodzaj powłoki	drewnopodobne
	bolce przeciwwyważeniowe	3
	przyłga (felc)	4-stronna
	grubość przyłgi w mm	15
	grubość wręgi w mm	53
	wsp. przenikalności cieplnej (z ościeżnicą metalową)	pełne $U=1,1 \text{ W}/(\text{m}^2\cdot\text{K})$ przeszklone $U=1,4 \text{ W}/(\text{m}^2\cdot\text{K})$
ZAWIASY	rodzaj	zawias trójdzielny
	powłoka	ocynk biały
	kłasa	7
	ilość	3
ZAMKI	podstawowy 3-bolcowy	na wkładkę patentową
	dotądowy 3-bolcowy	na wkładkę patentową

### GRANDE 68, GRANDE 68 PŁASKIE (68 mm)

Rozmiar	Szerokość otworu w świetle ościeżnicy (cm)	Wysokość otworu w świetle ościeżnicy (cm)	Szerokość drzwi z ościeżnicą (cm)	Wysokość drzwi z ościeżnicą (cm)	Szerokość otworu w murze (cm)	Wysokość otworu w murze (cm)
wymiar dla ościeżnicy metalowej i ENERGO						
80N	78	198	88	205	90	206
90	90	200	100	207	102	208
100	100	200	110	207	112	208
wymiar dla ościeżnicy TERMO						
80N	78,5	198,5	90,5	206,5	92,5	207,5
90	90,5	200,5	102,5	208,5	104,5	209,5
100	100,5	200,5	112,5	208,5	114,5	209,5

#### KONSTRUKCJA DRZWI

Skrzydło pełne lub przeszklone GRANDE 68, GRANDE 68 PŁASKIE wykonane jest w wersji przyłgowej o grubości 68 mm ± 1 mm. Zewnętrzną powierzchnię wykonano z najwyższej jakości blachy cynkowanej ogniowo pokrytej folią PVC. Powierzchnia dodatkowo zabezpieczona jest folią ochronną, którą należy zdjąć niezwłocznie po montażu drzwi. Wypełnienie termoizolacyjne stanowi polistyren ekspandowany. W skrzydle zamontowano ramiak drewniany osadzony wokół skrzydła, oraz wzmocnienia w miejscu osadzenia zawiasów i zamków. Standardowo drzwi wyposażone są w dwa zamki trójbolcowe na wkładkę patentową w rozmiarze 40/50. Skrzydło wyposażone jest w bolce przeciwwyważeniowe. Istnieje możliwość skrócenia drzwi od 4,5 do 7 cm (w zależności od modelu). Ościeżnica drzwi wykonana jest z kształowników stalowych ocynkowanych, pokryta okleiną PVC.

Istnieje możliwość dokupienia ościeżnicy **TERMO** (w zestawie komplet osłonek na zawiasy) bądź **ENERGO**. Wysokiej jakości wcisnana uszczelka w skrzydle i ościeżnicy zapewnia szczelność i cichą pracę drzwi. Skrzydła wykonane są w systemie 4-stronnej przyłgi, posiadają 3 zawiasy trójdzielne używane w drzwiach antywłamaniowych. Drzwi są przeznaczone do montażu w pomieszczeniach mieszkalnych, użyteczności publicznej i pomieszczeniach przemysłowych jako zewnętrzne. Drzwi są odporne na zniekształcenia, warunki pogodowe, mają wzmocnioną konstrukcję stalową, oraz zwiększoną odporność na wilgoć.

#### PRZESZKLENIA

Przeszklenia ozdobne z ramkami ze stali nierdzewnej INOX, struktura szczotkowana oraz malowana proszkowo. Charakteryzują się brakiem łączenia elementów w narożnikach, oraz brakiem zaślepek montażowych od strony wewnętrznej.

OŚCIEŻNICA

TERMO

ALUMINIOWA  
OŚCIEŻNICA



POLECAMY

DRZWI Z OŚCIEŻNICĄ TERMO  
SPRABIAJĄ WYKONAC NA PROGRAMIE  
„CZYSZTE POWIETRZE”

OŚCIEŻNICA

ENERGO

CIEPŁA  
OŚCIEŻNICA



POLECAMY

DRZWI Z OŚCIEŻNICĄ ENERGO  
SPRABIAJĄ WYKONAC NA PROGRAMIE  
„CZYSZTE POWIETRZE”



GRUBOŚĆ SKRZYDŁA

68 mm



SZEROKOŚĆ SKRZYDŁA

w zależności od wybranej kolekcji:

80N,  
90, 100 cm

29 dB

IZOLACYJNOŚĆ  
AKUSTYCZNA



1,0  $\text{W}/(\text{m}^2\cdot\text{K})$

WSPÓŁCZYNNIK  
CIEPŁA



#### UWAGA

Współczynnik izolacji akustycznej i przenikalności cieplnej dotyczy drzwi pełnych w pakiecie z ościeżnicą drewniano - metalową (tzw. ciepłą - ENERGO).

MOŻLIWOŚĆ  
SKRÓTU  
7 cm



#### CENA SKRÓTU

200,00 NETTO

od 4,5 do 7 cm

Szyby MLECZNE, LUSTRZANE, typu REFLEX o odcieniu BRĄZOWYM, na specjalne zamówienie szyby PRZEZROCZyste, typu "LUSTRO WENECKIE", GRAFITOWE (za dopłatą), CZARNE (za dopłatą) i w opcji dodatkowej szyba klasy bezpieczeństwa P4 (za dodatkową opłatą dla każdego rodzaju przeszklenia).

Pakiety szybowe dostępne: GLASS z przeszkleniem lustro weneckie, STEP z przeszkleniem lustro weneckie bądź DIP. Od zewnątrz szyba czarna lacobel zespolona z przeszkleniem. Od wewnątrz ramka Nero. Przeszklenia Ceramic w szybach DIP wykonane w technologii ceramicznego druku cyfrowego utwardzone w procesie hartowania, zespolone w pakiecie ze szkłem przeciwsłonecznym (refleksyjnym).

Ramki INOX należy konserwować co pół roku specjalistycznym preparatem do czyszczenia i konserwacji stali nierdzewnej.

# WYPOSAŻENIE

1,1 W/(m<sup>2</sup>·K)  
WSPÓŁCZYNNIK  
CIEPŁA (pełne)



1,4 W/(m<sup>2</sup>·K)  
WSPÓŁCZYNNIK  
CIEPŁA (przeszklone)



## STANDARDOWE

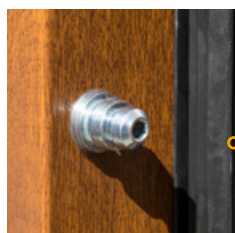

BOLEC  
PRZECIWWYWAŻENIO-  
WY 3 szt.

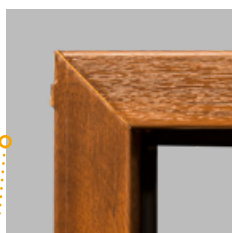

OŚCIEŹNICA METALO-  
WA Z USZCZELKĄ

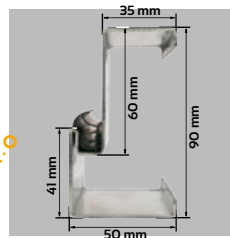

PRZEKRÓJ OŚCIEŹNICY  
SYMETRYCZNEJ  
Z USZCZELKĄ

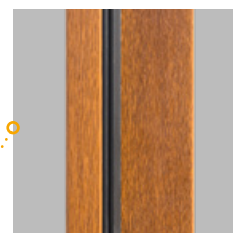

GRUBOŚĆ  
SKRZYDŁA 68 mm

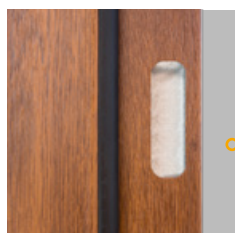

ZACZEP ZAMKA  
GÓRNEGO

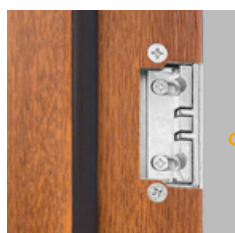

REGULACJA JĘZYKA

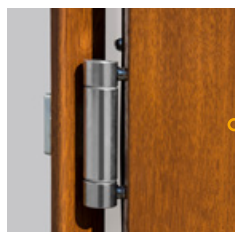

ZAWIAS  
TRÓJDZIELNY 3 szt.

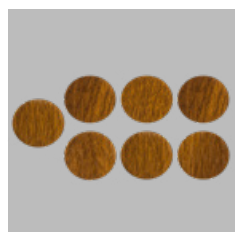

ZASŁEPKI  
DO OŚCIEŹNICY

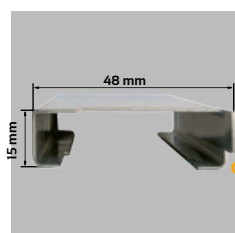

PRÓG ZE STALI  
NIERDZEWNEJ



SKRZYDŁO Z PRZYLGĄ  
CZTEROSTRONNĄ

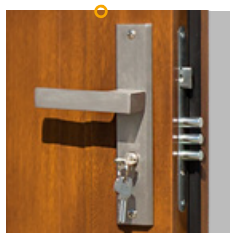

KLAMKA HAGA VDV Z WKŁADKAMI  
W SYSTEMIE JEDNEGO KLUCZA

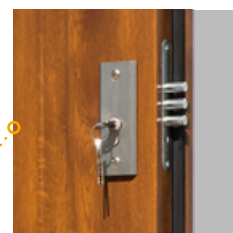

ZAMEK GÓRNY

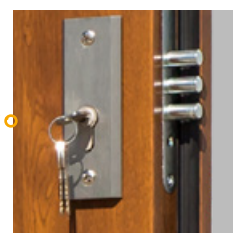

DO WYBÓRU  
W OPCJI Z OKUCIAMI

ROZETA  
Z WKŁADKĄ

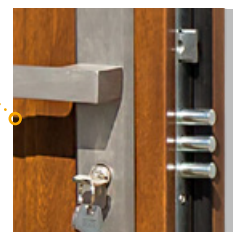

ZAMEK DOLNY

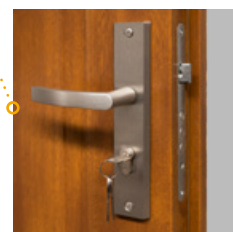

KLAMKA SETTO VDV  
Z WKŁADKAMI W  
SYSTEMIE JEDNEGO  
KLUCZA

DO WYBÓRU  
W OPCJI Z OKUCIAMI

# WYPOSAŻENIE

1,0 W/(m<sup>2</sup>·K)  
WSPÓŁCZYNNIK  
CIEPŁA (pełne)



1,3 W/(m<sup>2</sup>·K)  
WSPÓŁCZYNNIK  
CIEPŁA (przeszłone)



ZAWIAS  
TRÓJDZIELNY



ZACZEP  
Z REGULACJĄ JĘZYKA

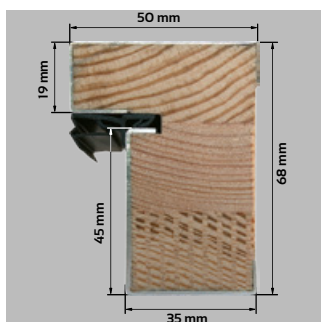

PRZEKRÓJ  
OŚCIEŻNICY ENERGO

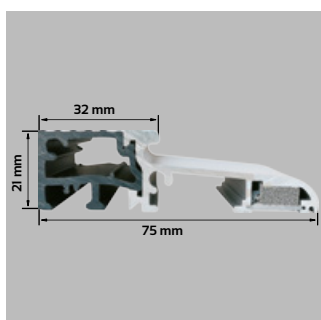

PRÓG ENERGO  
Z WIKŁADKĄ  
TERMICZNĄ



ZA DOPLATĄ

## POLECAMY OŚCIEŻNICA ENERGO



Ościeżnica drewniano-metalowa ENERGO 68 mm wykonana jest z drewna klejonego sosnowego, pokryta kształtownikiem metalowym oklejonym okleiną PVC w kolorze skrzydła, zawias trójdzielnny, próg z wkładką termiczną.

**DOPLATA do ościeżnicy ENERGO\***  
dla skrzydła 80N, 90 cm  
589,00 NETTO  
dla skrzydła 100 cm  
789,00 NETTO

\*dopłatę należy doliczyć do cen z ości. metalową

DRZWI Z OŚCIEŻNICĄ ENERGO  
SPEŁNIJĄ WYMAGANIA PROGRAMU  
„CZyste Powietrze”



DOSTĘPNE KOLORY:

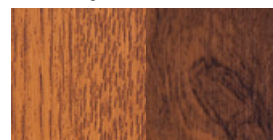

ZŁOTY DĄB ORZECH

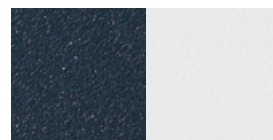

ANTRACYT BIAŁY



PRZEKRÓJ SKRZYDŁA  
Z OŚCIEŻNICĄ ENERGO

# WYPOSAŻENIE

1,1 W/(m<sup>2</sup>·K)  
WSPÓŁCZYNNIK  
CIEPŁA (pełne)



1,2 W/(m<sup>2</sup>·K)  
WSPÓŁCZYNNIK  
CIEPŁA (przeszłone)



ZA DOPŁATĄ



ZAWIAS 3D



REGULACJA JĘZYKA

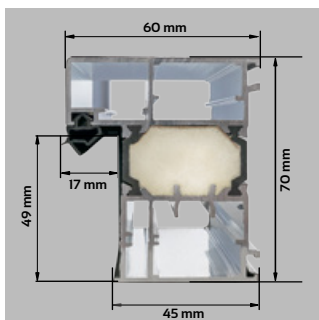

PRZEKRÓJ  
OŚCIEŻNICY TERMO

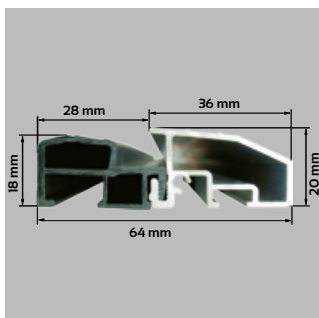

PRÓG ALUMINIOWY  
Z WKŁADKĄ  
TERMICZNĄ



## POLECAMY OŚCIEŻNICA TERMO

ALUMINIOWA  
OŚCIEŻNICA



Nie występuje dla skrzydeł z kolekcji PRIMO 68

Ościeżnica aluminiowa TERMO 68 mm, wypełniona materiałem izolacyjnym, pokryta okleiną PVC w kolorze skrzydła, zawias 3D, próg termiczny.

**DOPŁATA do ościeżnicy TERMO\***

dla skrzydła 80N, 90 cm

899,00 NETTO

dla skrzydła 100 cm

1100,00 NETTO

\*dopłatę należy doliczyć do cen z osi. metalową

DRZWI Z OŚCIEŻNICĄ TERMO  
SPĘLNIJĄ WYMAGANIA PROGRAMU  
„CZYSZTE POWIETRZE”



DOSTĘPNE KOLORY:



ZŁOTY DĄB ORZECH

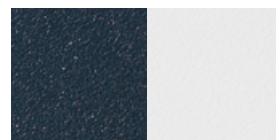

ANTRACYT BIAŁY

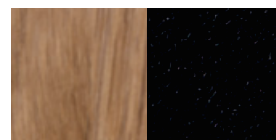

WINCHESTER CZARNY

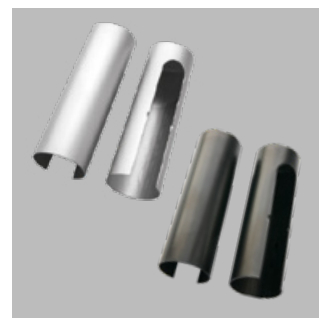

OSŁONKI  
NA ZAWIASY

# GRANDE 68

DRZWI JEDNOSKRZYDŁOWE TŁOCZONE  
DRZWI O ZWIĘKSZONEJ ODPORNOŚCI NA WŁAMANIE RC2

CENY w katalogu obejmują skrzydło 80N i 90 cm

DOPLĄTA do szyb: grafit, czarna, klasy P4: 200,00 NETTO



**CENA SKRÓTU**  
200,00 NETTO  
od 4,5 do 7 cm

DRZWI O ZWIĘKSZONEJ ODPORNOŚCI NA WŁAMANIE RC2 WEDŁUG NORMY PN-EN1627:2012. DOTYCZY DRZWI PEŁNYCH Z OŚCIEŻNICĄ METALOWĄ, OTWIERANYCH NA ZEWNĄTRZ Z ZASTOSOWANIEM OKUCI (KLAMKA, ROZETA, WIKŁADKA), PRZEZNACZONYCH DO DANEJ KLASY.

PRZESZKLENIE w modelu MARCO REFLEX 68 występuje tylko w wersji REFLEX BRĄZOWY.



ZŁOTY DĄB ORZECH

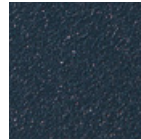

ANTRACYT

**OŚCIEŻNICA**  
**TERMO**  
ALUMINIOWA OŚCIEŻNICA  
**POLECAMY**  
DRZWI Z OŚCIEŻNICĄ TERMO SPECJALNYM WYKAZEM NA PROGRAMIE „CZyste Powietrze”

**OŚCIEŻNICA**  
**ENERGO**  
CIEPŁA OŚCIEŻNICA  
**POLECAMY**  
DRZWI Z OŚCIEŻNICĄ ENERGO SPECJALNYM WYKAZEM NA PROGRAMIE „CZyste Powietrze”



CENA: ■ DRZWI BEZ OKUCI (ość. metalowa) ■ DRZWI Z OKUCIAMI (ość. metalowa) ■ DRZWI Z OKUCIAMI (ość. energo) ■ DRZWI Z OKUCIAMI (ość. termo)



**WI6 PEŁNE 68**

■	1895,00	NETTO
■	2169,00	NETTO
■	2758,00	NETTO
■	3068,00	NETTO
■	2415,00	NETTO



**MARCO REFLEX 68**

■	2525,00	NETTO
■	2799,00	NETTO
■	3388,00	NETTO
■	3698,00	NETTO



**DARIO 68**

■	2565,00	NETTO
■	2839,00	NETTO
■	3428,00	NETTO
■	3738,00	NETTO



**DARIO NERO 68**

■	2565,00	NETTO
■	2839,00	NETTO
■	3428,00	NETTO
■	3738,00	NETTO



**DARIO UNO 68**

■	2565,00	NETTO
■	2839,00	NETTO
■	3428,00	NETTO
■	3738,00	NETTO



**RAFFAELLO 68**

■	2565,00	NETTO
■	2839,00	NETTO
■	3428,00	NETTO
■	3738,00	NETTO



**RAFFAELLO UNO 68**

■	2565,00	NETTO
■	2839,00	NETTO
■	3428,00	NETTO
■	3738,00	NETTO



**PAOLO 68**

■	2575,00	NETTO
■	2849,00	NETTO
■	3438,00	NETTO
■	3748,00	NETTO



**PAOLO NERO 68**

■	2575,00	NETTO
■	2849,00	NETTO
■	3438,00	NETTO
■	3748,00	NETTO



**PAOLO UNO 68**

■	2575,00	NETTO
■	2849,00	NETTO
■	3438,00	NETTO
■	3748,00	NETTO

# GRANDE 68

DRZWI JEDNOSKRZYDŁOWE TŁOCZONE  
DRZWI O ZWIĘKSZONEJ ODPORNOŚCI NA WŁAMANIE RC2

CENY w katalogu obejmują skrzydło 80N i 90 cm

DOPŁATA do szyb: grafit, czarna, klasy P4: 200,00 NETTO



MOŻLIWOŚCI  
SKRÓTU  
7 cm  
**CENA SKRÓTU**  
200,00 NETTO  
od 4,5 do 7 cm

OŚCIEŻNICA  
**TERMO**  
ALUMINIOWA  
OŚCIEŻNICA  
**POLECAMY**



OŚCIEŻNICA  
**ENERGO**  
CIEPŁA  
OŚCIEŻNICA  
**POLECAMY**



GRUBOŚĆ SKRZYDŁA **68 mm**

SZEROKOŚĆ SKRZYDŁA

**80N,** PŁYTKO TŁOCZONE  
**90** cm GŁĘBOKO TŁOCZONE



**ANTONIO 68**  
■ 2765,00 NETTO  
■ 3039,00 NETTO  
■ 3628,00 NETTO  
■ 3938,00 NETTO



**LEONARDO 68**  
■ 2765,00 NETTO  
■ 3039,00 NETTO  
■ 3628,00 NETTO  
■ 3938,00 NETTO

**LEONARDO DIP 68**  
■ 2965,00 NETTO  
■ 3239,00 NETTO  
■ 3828,00 NETTO  
■ 4138,00 NETTO

CENA: ■ DRZWI BEZ OKUCI (ośc. metalowa) ■ DRZWI Z OKUCIAMI (ośc. metalowa) ■ DRZWI Z OKUCIAMI (ośc. energo) ■ DRZWI Z OKUCIAMI (ośc. termo)



**ROBERTO 68**  
■ 2765,00 NETTO  
■ 3039,00 NETTO  
■ 3628,00 NETTO  
■ 3938,00 NETTO



**ROBERTO UNO 68**  
■ 2765,00 NETTO  
■ 3039,00 NETTO  
■ 3628,00 NETTO  
■ 3938,00 NETTO



**FABIO 68**  
■ 2765,00 NETTO  
■ 3039,00 NETTO  
■ 3628,00 NETTO  
■ 3938,00 NETTO



**FABIO DIP 68**  
■ 2965,00 NETTO  
■ 3239,00 NETTO  
■ 3828,00 NETTO  
■ 4138,00 NETTO



**FABIO DIP NERO 68**  
■ 2965,00 NETTO  
■ 3239,00 NETTO  
■ 3828,00 NETTO  
■ 4138,00 NETTO



**FABIO UNO 68**

■	2765,00	NETTO
■	3039,00	NETTO
■	3628,00	NETTO
■	3938,00	NETTO

**ARMANDO 68**

■	2815,00	NETTO
■	3089,00	NETTO
■	3678,00	NETTO
■	3988,00	NETTO

**ANGELO 68**

■	2815,00	NETTO
■	3089,00	NETTO
■	3678,00	NETTO
■	3988,00	NETTO

**ANGELO NERO 68**

■	2815,00	NETTO
■	3089,00	NETTO
■	3678,00	NETTO
■	3988,00	NETTO

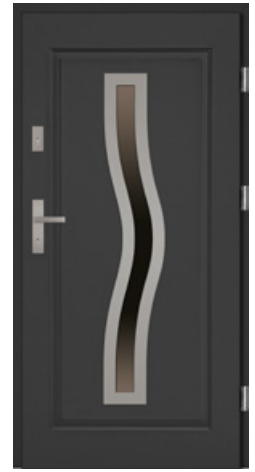
**RINO 68**

■	2815,00	NETTO
■	3089,00	NETTO
■	3678,00	NETTO
■	3988,00	NETTO

**DIEGO 68**

■	2815,00	NETTO
■	3089,00	NETTO
■	3678,00	NETTO
■	3988,00	NETTO

**DIEGO NERO 68**

■	2815,00	NETTO
■	3089,00	NETTO
■	3678,00	NETTO
■	3988,00	NETTO

**DIEGO DIP 68**

■	3015,00	NETTO
■	3289,00	NETTO
■	3878,00	NETTO
■	4188,00	NETTO

**RICARDO 68**

■	2885,00	NETTO
■	3159,00	NETTO
■	3748,00	NETTO
■	4058,00	NETTO

**RICARDO DIP 68**

■	3085,00	NETTO
■	3359,00	NETTO
■	3948,00	NETTO
■	4258,00	NETTO

**MARIO 68**

■	2945,00	NETTO
■	3219,00	NETTO
■	3808,00	NETTO
■	4118,00	NETTO

**LORENZO NERO 68**

■	2945,00	NETTO
■	3219,00	NETTO
■	3808,00	NETTO
■	4118,00	NETTO

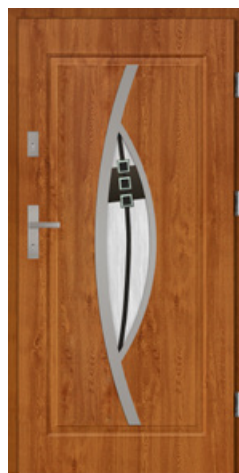
**LORENZO DIP 68**

■	3145,00	NETTO
■	3419,00	NETTO
■	4008,00	NETTO
■	4318,00	NETTO

**ENRICO 68**

■	2945,00	NETTO
■	3219,00	NETTO
■	3808,00	NETTO
■	4118,00	NETTO

**ENRICO DIP 68**

■	3145,00	NETTO
■	3419,00	NETTO
■	4008,00	NETTO
■	4318,00	NETTO

# GRANDE 68

DRZWI JEDNOSKRZYDŁOWE TŁOCZONE  
DRZWI O ZWIĘKSZONEJ ODPORNOŚCI NA WŁAMANIE RC2

CENY w katalogu obejmują skrzydło 90 cm

MOŻLIWOŚCI  
SKRÓTU  
7 cm



**CENA SKRÓTU**  
200,00 NETTO  
od 4,5 do 7 cm

DRZWI O ZWIĘKSZONEJ ODPORNOŚCI NA WŁAMANIE RC2 WEDŁUG NORMY PN-EN1627:2012 DÓTYCZY DRZWI PEŁNYCH Z OŚCIEŻNICĄ METALOWĄ OTWIERANYCH NA ZEWNĄTRZ Z ZASTOSOWANIEM OKUCI (KLAMKA, ROZETA, WKŁADKA), PRZEZNACZONYCH DO DANEJ KLASY.



ZŁOTY DĄB ORZECH

OŚCIEŻNICA  
**TERMO**  
ALUMINIOWA  
OŚCIEŻNICA  
**POLECAMY**



DRZWI Z OŚCIEŻNICĄ TERMO  
SPECJALNA WYKAZKA NA PROGRAMIE  
„CZYSTE POWIETRZE”

OŚCIEŻNICA  
**ENERGO**  
CIEPŁA  
OŚCIEŻNICA  
**POLECAMY**



DRZWI Z OŚCIEŻNICĄ ENERGO  
SPECJALNA WYKAZKA NA PROGRAMIE  
„CZYSTE POWIETRZE”



GRUBOŚĆ SKRZYDŁA

68 mm



SZEROKOŚĆ SKRZYDŁA

90 cm  
GŁĘBOKO TŁOCZONE

CENA: ■ DRZWI BEZ OKUCI (ośc. metalowa) ■ DRZWI Z OKUCIAMI (ośc. metalowa) ■ DRZWI Z OKUCIAMI (ośc. energo) ■ DRZWI Z OKUCIAMI (ośc. termo)



**W3 PEŁNE 68**

■ 1895,00 NETTO ■ 2758,00 NETTO  
■ 2169,00 NETTO ■ 3068,00 NETTO  
**RC2** 2415,00 NETTO

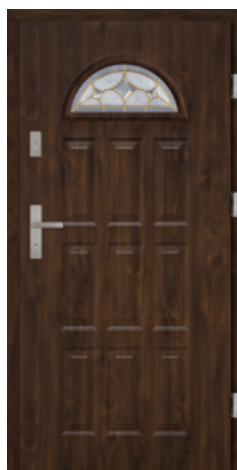

**W3 J 68**

■ 2225,00 NETTO  
■ 2499,00 NETTO  
■ 3088,00 NETTO  
■ 3398,00 NETTO



**W3 L1 68**

■ 2225,00 NETTO  
■ 2499,00 NETTO  
■ 3088,00 NETTO  
■ 3398,00 NETTO



**W3 L2 68**

■ 2295,00 NETTO ■ 3158,00 NETTO  
■ 2569,00 NETTO ■ 3468,00 NETTO

# GRANDE 68 PŁASKIE

## DRZWI JEDNOSKRZYDŁOWE PŁASKIE

### DRZWI O ZWIĘKSZONEJ ODPORNOŚCI NA WŁAMANIE RC2

**CENY w katalogu obejmują skrzydło 80N i 90 cm**

DOPŁATA do drzwi 100 cm: 250,00 NETTO

DOPŁATA do szyb: grafit, czarna, klasy P4: 200,00 NETTO

MOŻLIWOŚCI  
SKRÓTU  
7 cm



#### CENA SKRÓTU

200,00 NETTO  
od 4,5 do 7 cm

**UWAGA!** WZORY Z APLIKACJAMI GLASS BLACK i SPIEK POSIADAJĄ PRZERWY TECHNOLOGICZNE 1-2 CM OD KRAWĘDZI SKRZYDŁA, KTÓRE ZAPOBIEGAJĄ EWENTUALNYM USZKODZENIOM APLIKACJI POWSTAŁYM PODCZAS PRODUKCJI, TRANSPORTU, MONTAŻU, EKSPLOATACJI.

DRZWI O ZWIĘKSZONEJ ODPORNOŚCI NA WŁAMANIE RC2 WEDŁUG NORMY PN-EN1627:2012. DOTYCZY DRZWI PEŁNYCH Z OŚCIEŻNICĄ METALOWĄ OTWIERANYCH NA ZEWNĄTRZ Z ZASTOSOWANIEM OKUCI (KLAMKA, ROZETA, WKŁADKA), PRZEZNACZONYCH DO DANEJ KLASY.

PRZESZKLENIE w modelu MARCO REFLEX PŁASKIE występuje tylko w wersji REFLEX BRĄZOWY.



ZŁOTY DĄB ORZECH WINCHESTER\*

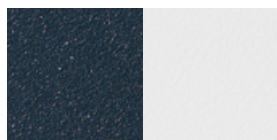

ANTRACYT BIAŁY

\*WINCHESTER NIE WYSTĘPUJE W MODELACH Z RAMKĄ PVC I W SZEROKOŚCI 100 cm.

#### OŚCIEŻNICA

#### TERMO

ALUMINIOWA OŚCIEŻNICA



#### POLECAMY

DRZWI Z OŚCIEŻNICĄ TERMO SPECJALNA WYKONANIE NA PROGRAMIE „CZyste Powietrze”

#### OŚCIEŻNICA

#### ENERGO

CIĘPŁA OŚCIEŻNICA



#### POLECAMY

DRZWI Z OŚCIEŻNICĄ ENERGO SPECJALNA WYKONANIE NA PROGRAMIE „CZyste Powietrze”



MODELE Z RAMKĄ INOX LUB NERO DO WYBORU

CENA: ■ DRZWI BEZ OKUCI (ośc. metalowa) ■ DRZWI Z OKUCIAMI (ośc. metalowa) ■ DRZWI Z OKUCIAMI (ośc. energo) ■ DRZWI Z OKUCIAMI (ośc. termo)



#### PEŁNE PŁASKIE

■ 1895,00 NETTO  
■ 2169,00 NETTO  
■ 2758,00 NETTO  
■ 3068,00 NETTO  
RC2 2415,00 NETTO



#### MARCO REFLEX PŁASKIE

■ 2525,00 NETTO  
■ 2799,00 NETTO  
■ 3388,00 NETTO  
■ 3698,00 NETTO



#### DARIO PŁASKIE

■ 2565,00 NETTO  
■ 2839,00 NETTO  
■ 3428,00 NETTO  
■ 3738,00 NETTO



#### DARIO UNO PŁASKIE

■ 2565,00 NETTO  
■ 2839,00 NETTO  
■ 3428,00 NETTO  
■ 3738,00 NETTO



#### PAOLO PŁASKIE

■ 2565,00 NETTO  
■ 2839,00 NETTO  
■ 3428,00 NETTO  
■ 3738,00 NETTO



#### PAOLO UNO PŁASKIE

■ 2565,00 NETTO  
■ 2839,00 NETTO  
■ 3428,00 NETTO  
■ 3738,00 NETTO



#### ROBERTO PŁASKIE

■ 2765,00 NETTO  
■ 3039,00 NETTO  
■ 3628,00 NETTO  
■ 3938,00 NETTO



#### ROBERTO UNO PŁASKIE

■ 2765,00 NETTO  
■ 3039,00 NETTO  
■ 3628,00 NETTO  
■ 3938,00 NETTO



#### FABIO PŁASKIE

■ 2765,00 NETTO  
■ 3039,00 NETTO  
■ 3628,00 NETTO  
■ 3938,00 NETTO



#### FABIO UNO PŁASKIE

■ 2765,00 NETTO  
■ 3039,00 NETTO  
■ 3628,00 NETTO  
■ 3938,00 NETTO

# GRANDE 68 PŁASKIE

DRZWI JEDNOSKRZYDŁOWE PŁASKIE

DRZWI O ZWIĘKSZONEJ ODPORNOŚCI NA WŁAMANIE RC2

CENY w katalogu obejmują skrzydło 80N i 90 cm

DOPEŁATA do drzwi 100 cm: 250,00 NETTO

DOPEŁATA do szyb: grafit, czarna, klasy P4: 200,00 NETTO



**CENA SKRÓTU**  
200,00 NETTO  
od 4,5 do 7 cm

**OŚCIEŻNICA**  
**TERMO**  
ALUMINIOWA OŚCIEŻNICA  
**POLECAMY**  
DRZWI Z OŚCIEŻNICĄ TERMO SPECJALNA WYKAZAŁA SIĘ NA PROCEŚNIE „CZYSZTE POWIETRZE”

**OŚCIEŻNICA**  
**ENERGO**  
CIEPŁA OŚCIEŻNICA  
**POLECAMY**  
DRZWI Z OŚCIEŻNICĄ ENERGO SPECJALNA WYKAZAŁA SIĘ NA PROCEŚNIE „CZYSZTE POWIETRZE”



GRUBOŚĆ SKRZYDŁA

68 mm



SZEROKOŚĆ SKRZYDŁA

80N, 90 cm, 100 cm

MODELE Z RAMKĄ INOX LUB NERO DO WYBORU



**RAFFAELLO PŁASKIE**  
■ 2565,00 NETTO  
■ 2839,00 NETTO  
■ 3428,00 NETTO  
■ 3738,00 NETTO



**RAFFAELLO UNO PŁASKIE**  
■ 2565,00 NETTO  
■ 2839,00 NETTO  
■ 3428,00 NETTO  
■ 3738,00 NETTO

**FABIO DIP NERO PŁASKIE**  
■ 2965,00 NETTO  
■ 3239,00 NETTO  
■ 3828,00 NETTO  
■ 4138,00 NETTO

CENA: ■ DRZWI BEZ OKUCI (ość. metalowa) ■ DRZWI Z OKUCIAMI (ość. metalowa) ■ DRZWI Z OKUCIAMI (ość. energo) ■ DRZWI Z OKUCIAMI (ość. termo)



**ANTONIO PŁASKIE**  
■ 2765,00 NETTO  
■ 3039,00 NETTO  
■ 3628,00 NETTO  
■ 3938,00 NETTO



**VALENTINO PŁASKIE**  
■ 2825,00 NETTO  
■ 3099,00 NETTO  
■ 3688,00 NETTO  
■ 3998,00 NETTO



**VALENTINO UNO PŁASKIE**  
■ 2825,00 NETTO  
■ 3099,00 NETTO  
■ 3688,00 NETTO  
■ 3998,00 NETTO



**SERGIO PŁASKIE**  
■ 2825,00 NETTO  
■ 3099,00 NETTO  
■ 3688,00 NETTO  
■ 3998,00 NETTO



**SERGIO DIP PŁASKIE**  
■ 3025,00 NETTO  
■ 3299,00 NETTO  
■ 3888,00 NETTO  
■ 4198,00 NETTO

występuje tylko w rozmiarze 90 cm

występuje tylko w rozmiarze 90 cm



występuje tylko w rozmiarze 90 cm

### SERGIO UNO PŁASKIE

■	2825,00	NETTO
■	3099,00	NETTO
■	3688,00	NETTO
■	3998,00	NETTO



występuje tylko w rozmiarze 90 cm

### MATTEO PŁASKIE

■	2825,00	NETTO
■	3099,00	NETTO
■	3688,00	NETTO
■	3998,00	NETTO



występuje tylko w rozmiarze 90 cm

### MATTEO UNO PŁASKIE

■	2825,00	NETTO
■	3099,00	NETTO
■	3688,00	NETTO
■	3998,00	NETTO



brak możliwości skrótów / występuje tylko w rozmiarze 90 cm

### IVO PŁASKIE

■	2825,00	NETTO
■	3099,00	NETTO
■	3688,00	NETTO
■	3998,00	NETTO



brak możliwości skrótów / występuje tylko w rozmiarze 90 cm

### IVO UNO PŁASKIE

■	2825,00	NETTO
■	3099,00	NETTO
■	3688,00	NETTO
■	3998,00	NETTO



brak możliwości skrótów

### ALFREDO PŁASKIE

■	2825,00	NETTO
■	3099,00	NETTO
■	3688,00	NETTO
■	3998,00	NETTO



brak możliwości skrótów

### ALFREDO NERO PŁASKIE

■	2825,00	NETTO
■	3099,00	NETTO
■	3688,00	NETTO
■	3998,00	NETTO



NOWOŚĆ

### EMILIO NERO PŁASKIE

■	2825,00	NETTO
■	3099,00	NETTO
■	3688,00	NETTO
■	3998,00	NETTO



NOWOŚĆ

### EMILIO UNO NERO PŁASKIE

■	2825,00	NETTO
■	3099,00	NETTO
■	3688,00	NETTO
■	3998,00	NETTO



występuje tylko w rozmiarze 90 cm

### MARCELLO PŁASKIE

■	2825,00	NETTO
■	3099,00	NETTO
■	3688,00	NETTO
■	3998,00	NETTO



występuje tylko w rozmiarze 90 cm

### MARCELLO UNO NERO PŁASKIE

■	2825,00	NETTO
■	3099,00	NETTO
■	3688,00	NETTO
■	3998,00	NETTO



### DIEGO PŁASKIE

■	2825,00	NETTO
■	3099,00	NETTO
■	3688,00	NETTO
■	3998,00	NETTO



### DIEGO DIP PŁASKIE

■	3025,00	NETTO
■	3299,00	NETTO
■	3888,00	NETTO
■	4198,00	NETTO



występuje tylko w rozmiarze 90 cm

### LUCIANO NERO PŁASKIE

■	2825,00	NETTO
■	3099,00	NETTO
■	3688,00	NETTO
■	3998,00	NETTO



występuje tylko w rozmiarze 90 cm

### LUCIANO UNO NERO PŁASKIE

■	2825,00	NETTO
■	3099,00	NETTO
■	3688,00	NETTO
■	3998,00	NETTO



### MARIO PŁASKIE

■	2825,00	NETTO
■	3099,00	NETTO
■	3688,00	NETTO
■	3998,00	NETTO



### RINO PŁASKIE

■	2825,00	NETTO
■	3099,00	NETTO
■	3688,00	NETTO
■	3998,00	NETTO



### ANGELO PŁASKIE

■	2825,00	NETTO
■	3099,00	NETTO
■	3688,00	NETTO
■	3998,00	NETTO



### ARMANDO PŁASKIE

■	2825,00	NETTO
■	3099,00	NETTO
■	3688,00	NETTO
■	3998,00	NETTO



### LEONARDO PŁASKIE

■	2825,00	NETTO
■	3099,00	NETTO
■	3688,00	NETTO
■	3998,00	NETTO



### LEONARDO DIP PŁASKIE

■	3025,00	NETTO
■	3299,00	NETTO
■	3888,00	NETTO
■	4198,00	NETTO



### LORENZO PLUS PŁASKIE

■	2855,00	NETTO
■	3129,00	NETTO
■	3718,00	NETTO
■	4028,00	NETTO

występuje tylko w rozmiarze 90 cm



### LORENZO PLUS DIP PŁASKIE

■	3055,00	NETTO
■	3329,00	NETTO
■	3918,00	NETTO
■	4228,00	NETTO

występuje tylko w rozmiarze 90 cm



### ENRICO PLUS PŁASKIE

■	2855,00	NETTO
■	3129,00	NETTO
■	3718,00	NETTO
■	4028,00	NETTO

brak możliwości strótu / występuje tylko w rozmiarze 90 cm



### ENRICO PLUS DIP PŁASKIE

■	3055,00	NETTO
■	3329,00	NETTO
■	3918,00	NETTO
■	4228,00	NETTO

brak możliwości strótu / występuje tylko w rozmiarze 90 cm

CENA: ■ DRZWI BEZ OKUĆ (ośc. metalowa) ■ DRZWI Z OKUCIAMI (ośc. metalowa) ■ DRZWI Z OKUCIAMI (ośc. energo) ■ DRZWI Z OKUCIAMI (ośc. termo)



### RICARDO PŁASKIE

■	2885,00	NETTO
■	3159,00	NETTO
■	3748,00	NETTO
■	4058,00	NETTO



### RICARDO DIP PŁASKIE

■	3085,00	NETTO
■	3359,00	NETTO
■	3948,00	NETTO
■	4258,00	NETTO



### AUGUSTO UNO PŁASKIE

■	2955,00	NETTO
■	3229,00	NETTO
■	3818,00	NETTO
■	4128,00	NETTO

brak możliwości strótu / występuje tylko w rozmiarze 90 cm



### CARLO NERO PŁASKIE

■	3085,00	NETTO
■	3359,00	NETTO
■	3948,00	NETTO
■	4258,00	NETTO



### FABIO GLASS PŁASKIE

■	2920,00	NETTO
■	3194,00	NETTO
■	3783,00	NETTO
■	4093,00	NETTO

NOWOŚĆ



NOWOŚĆ

**DIEGO GLASS PŁASKIE**

■	2920,00	NETTO
■	3194,00	NETTO
■	3783,00	NETTO
■	4093,00	NETTO



brak możliwości skrótu / występuje tylko w rozmiarze 90 cm

**FABIO STEP DIP PŁASKIE**

■	3025,00	NETTO
■	3299,00	NETTO
■	3888,00	NETTO
■	4198,00	NETTO



brak możl. skrótu / wyst. tylko w rozm. 90 cm

**FABIO STEP LW PŁASKIE**

■	3025,00	NETTO
■	3299,00	NETTO
■	3888,00	NETTO
■	4198,00	NETTO



występuje tylko w rozmiarze 90 cm

**FRANCESCO STEP DIP PŁASKIE**

■	3550,00	NETTO
■	3824,00	NETTO
■	4413,00	NETTO
■	4723,00	NETTO



występuje tylko w rozmiarze 90 cm

**FRANCESCO STEP LW PŁASKIE**

■	3550,00	NETTO
■	3824,00	NETTO
■	4413,00	NETTO
■	4723,00	NETTO

Aplikacje 8-14 do wyboru w wersji GLASS BLACK bądź SPIEK (NERO/TAN).

**APLIKACJE GLASS BLACK**

wykonane są z czarnego szkła lacobel o grubości 4 mm.

**APLIKACJE SPIEK**

wykonane są z naturalnego ramienia na podkładzie z włóknna szklanego o grubości 1,5 do 2 mm (patrz str. 56).

APLIKACJE GLASS BLACK i SPIEK W TEJ SAMEJ CENIE.



Aplikacja GLASS BLACK / brak możliwości skrótu

**APLIKACJA 8 PŁASKIE**

■	2195,00	NETTO
■	2469,00	NETTO
■	3058,00	NETTO
■	3368,00	NETTO



Aplikacja GLASS BLACK / brak możliwości skrótu

**APLIKACJA 9 PŁASKIE**

■	2195,00	NETTO
■	2469,00	NETTO
■	3058,00	NETTO
■	3368,00	NETTO



Aplikacja GLASS BLACK / brak możliwości skrótu

**APLIKACJA 10 PŁASKIE**

■	2195,00	NETTO
■	2469,00	NETTO
■	3058,00	NETTO
■	3368,00	NETTO



Aplikacja SPIEK TAN / brak możliwości skrótu

**APLIKACJA 11 PŁASKIE**

■	2195,00	NETTO
■	2469,00	NETTO
■	3058,00	NETTO
■	3368,00	NETTO

CENA OBEJMUJE APLIKACJE PO JEDNEJ STRONIE DRZWI (dopłata do aplikacji po drugiej stronie drzwi: 300,00 NETTO)



Aplikacja SPIEK NERO / brak możliwości skrótu

**APLIKACJA 12 PŁASKIE**

■	2195,00	NETTO
■	2469,00	NETTO
■	3058,00	NETTO
■	3368,00	NETTO



Aplikacja SPIEK TAN / brak możliwości skrótu

**APLIKACJA 12 PŁASKIE**

■	2195,00	NETTO
■	2469,00	NETTO
■	3058,00	NETTO
■	3368,00	NETTO



Aplikacja GLASS BLACK / brak możliwości skrótu

**APLIKACJA 13 PŁASKIE**

■	2195,00	NETTO
■	2469,00	NETTO
■	3058,00	NETTO
■	3368,00	NETTO



Aplikacja SPIEK TAN

**APLIKACJA 14 PŁASKIE**

■	2195,00	NETTO
■	2469,00	NETTO
■	3058,00	NETTO
■	3368,00	NETTO



Aplikacja SPIEK TAN

**APLIKACJA 14 PŁASKIE**

■	2195,00	NETTO
■	2469,00	NETTO
■	3058,00	NETTO
■	3368,00	NETTO

CENA OBEJMUJE APLIKACJE PO JEDNEJ STRONIE DRZWI (dopłata do aplikacji po drugiej stronie drzwi: 300,00 NETTO)

# DRZWI 68 mm

KOLEKCJA: PRIMO 68

NOWOŚĆ

MISTRZOWSKA  
JAKOŚĆ

setto

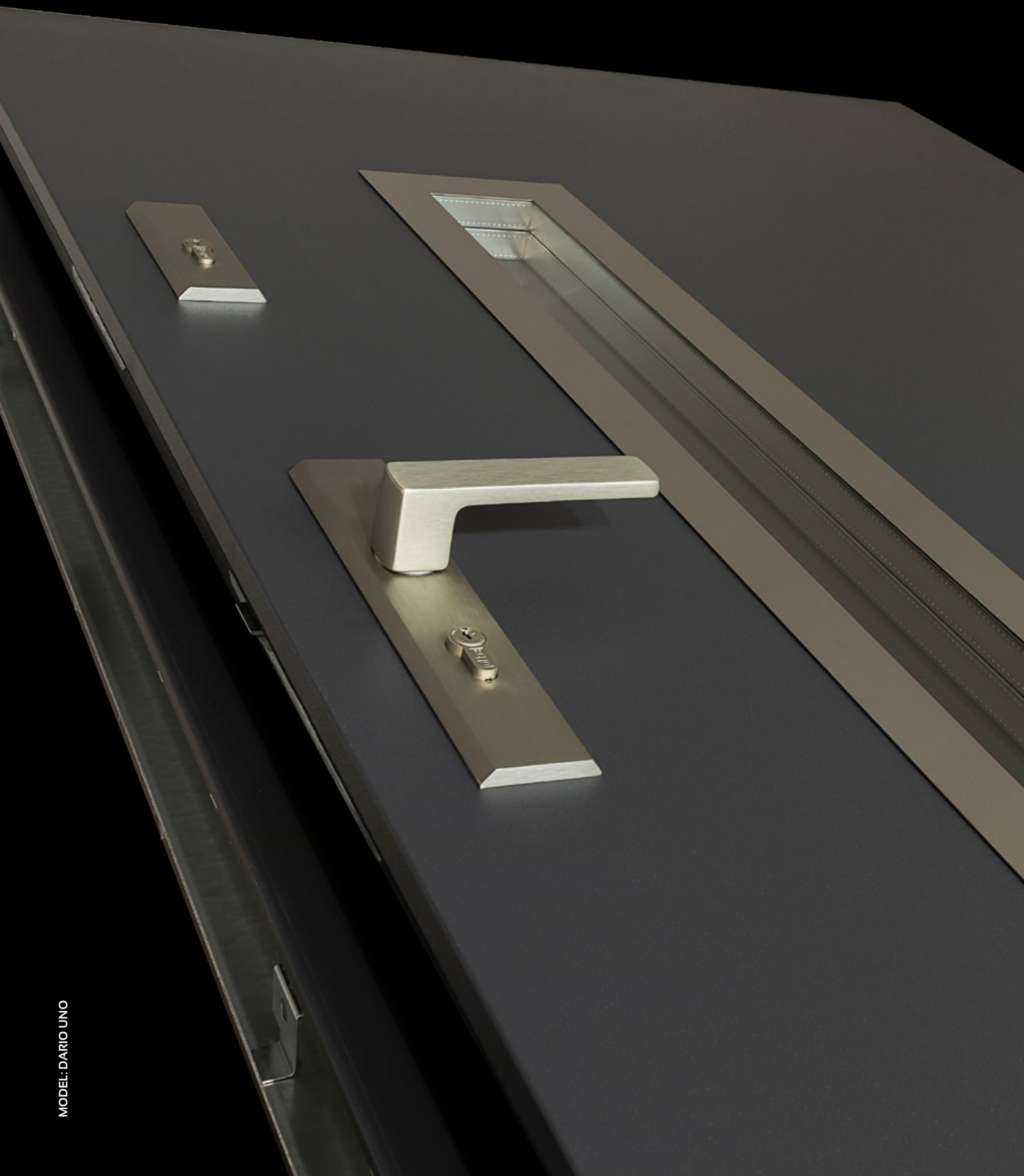

MODEL: DARIO UNO



### INFORMACJE TECHNICZNE

#### PRIMO 68 (68 mm)

##### DANE TECHNICZNE SKRZYDŁA DRZWIOWEGO

SKRZYDŁO	waga skrzydła pełnego w kg dla 90 cm	26,5 - 28,5
	grubość w mm	68 ± 1
	wypełnienie	styropian
	grubość blachy w mm	0,5 - 0,7
	rodzaj powłoki	drewnopodobne
	bolce przeciwwyważeniowe	3
	przyłga (felc)	4-stronna
	grubość przyłgi w mm	15
	grubość wręgi w mm	53
	wsp. przenikalności cieplnej (z ościeżnicą metalową)	pełne U=1,1 W/(m <sup>2</sup> ·K) przeszkłone U=1,4 W/(m <sup>2</sup> ·K)
ZAWIASY	rodzaj	zawias trójdzielny
	powłoka	ocynk biały
	klasa	7
ZAMKI	ilość	3
	podstawowy 3-bolcowy	na wkładkę patentową
ZAMKI	dotychczasowy 3-bolcowy	na wkładkę patentową

#### PRIMO 68 (68 mm)

Rozmiar	Szerokość otworu w świetle ościeżnicy (cm)	Wysokość otworu w świetle ościeżnicy (cm)	Szerokość drzwi z ościeżnicą (cm)	Wysokość drzwi z ościeżnicą (cm)	Szerokość otworu w murze (cm)	Wysokość otworu w murze (cm)
wymiar dla ościeżnicy metalowej i ENERGO						
80N	78	198	88	205	90	206
90	90	200	100	207	102	208

### KONSTRUKCJA DRZWI

Skrzydło pełne lub przeszklone PRIMO 68 wykonane jest w wersji przylgowej o grubości 68 mm ± 1 mm. Zewnętrzna powierzchnię wykonano z najwyższej jakości blachy cynkowanej ogniowo pokrytej folią PVC. Powierzchnia dodatkowo zabezpieczona jest folią ochronną, którą należy zdjąć niezwłocznie po montażu drzwi. Wypełnienie termoizolacyjne stanowi polistyren ekspandowany. W skrzydle zamontowano wzmocnienia w miejscach osadzenia zawias i zamków. Standardowo drzwi wyposażone są w dwa zamki trójbolcowe na wkładkę patentową w rozmiarze 40/50. Skrzydło wyposażone jest w bolce przeciwwyważeniowe. Istnieje możliwość skrócenia drzwi od 4,5 do 7 cm (w zależności od modelu). Ościeżnica drzwi wykonana jest z kształowników stalowych ocynkowanych, pokryta okleiną PVC. Istnieje możliwość dokupienia ciepłej ościeżnicy drewniano-metalowej **ENERGO**. Wysokiej jakości uszczelka w skrzydle

i ościeżnicy zapewnia szczelność i cichą pracę drzwi. Skrzydła wykonane są w systemie 4-stronnej przyłgi, posiadają 3 zawiasy trójdzielne używane w drzwiach antywłamaniowych. Drzwi są przeznaczone do montażu w pomieszczeniach mieszkalnych, użyteczności publicznej i pomieszczeniach przemysłowych jako zewnętrzne. Drzwi są odporne na zniekształcenia, warunki pogodowe, mają wzmocnioną konstrukcję stalową, oraz zwiększoną odporność na wilgoć.

### PRZESZKLENIA

Przeszklenia ozdobne z ramkami ze stali nierdzewnej INOX, struktura szczotkowana oraz malowana proszkowo. Charakteryzują się brakiem łączenia elementów w narożnikach, oraz brakiem zaślepek montażowych od strony wewnętrznej. Szyby MLECZNE, LUSTRZANE, typu REFLEX o odcieniu BRĄZOWYM, na specjalne zamówienie szyby PRZEZROCZYSTE,



GRUBOŚĆ SKRZYDŁA

68 mm



SZEROKOŚĆ SKRZYDŁA

80N, 90 cm

1,2 W/(m<sup>2</sup>·K)  
WSPÓŁCZYNNIK  
CIEPŁA (pełne)



### UWAGA

Współczynnik przenikalności cieplnej dotyczy drzwi pełnych w pakiecie z ościeżnicą drewniano - metalową (tzw. ciepłą - ENERGO).

MOŻLIWOŚCI  
SKRÓTU  
7 cm



### CENA SKRÓTU

200,00 NETTO  
od 4,5 do 7 cm

typu "LUSTRO WENECKIE", GRAFITOWE (za dopłatą), CZARNE (za dopłatą) i w opcji dodatkowej szyba klasy bezpieczeństwa P4 (za dodatkową opłatą dla każdego rodzaju przeszklenia).

Przeszklenia Ceramic w szybach DIP wykonane w technologii ceramicznego druku cyfrowego utwardzone w procesie hartowania, zespolone w pakiecie ze szkłem przeciwsłonecznym (refleksyjnym).

Ramki INOX należy konserwować co pół roku specjalistycznym preparatem do czyszczenia i konserwacji stali nierdzewnej.

# WYPOSAŻENIE

1,2 W/(m<sup>2</sup>·K)  
WSPÓŁCZYNNIK  
CIEPŁA (pełne)



1,4 W/(m<sup>2</sup>·K)  
WSPÓŁCZYNNIK  
CIEPŁA (przeszklone)



## STANDARDOWE



BOLEC  
PRZECIWWYWAŻENIO-  
WY 3 szt.

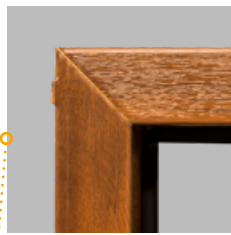

OŚCIEŹNICA METALO-  
WA Z USZCZELKĄ

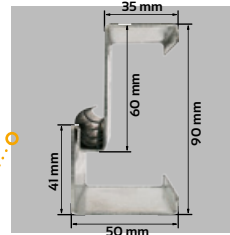

PRZEKRÓJ OŚCIEŹNICY  
SYMETRYCZNEJ  
Z USZCZELKĄ



GRUBOŚĆ  
SKRZYDŁA 68 mm

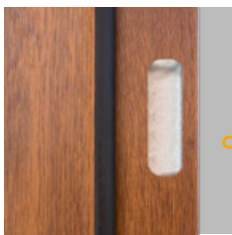

ZACZEP ZAMKA  
GÓRNEGO

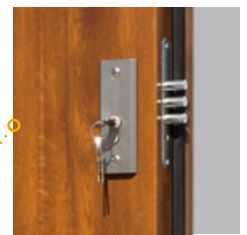

ZAMEK GÓRNY

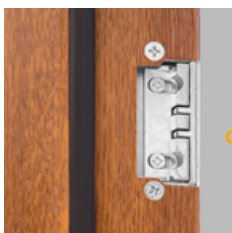

REGULACJA JĘZYKA

DO WYBÓRU  
W OPCJI Z OKUCIAMI

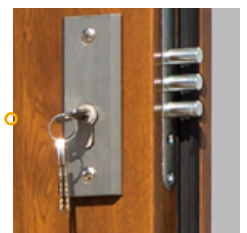

ROZETA  
Z WKŁADKĄ

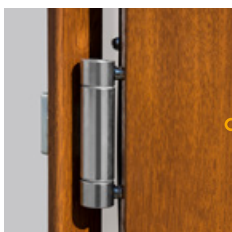

ZAWIAS  
TRÓJDZIELNY 3 szt.

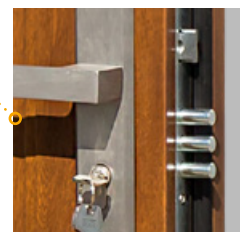

ZAMEK DOLNY

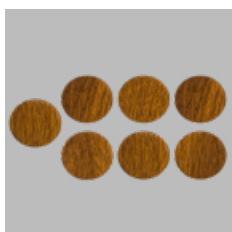

ZASŁEPKI  
DO OŚCIEŹNICY

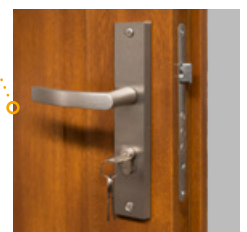

KLAMKA SETTO VDV  
Z WKŁADKAMI W  
SYSTEMIE JEDNEGO  
KLUCZA

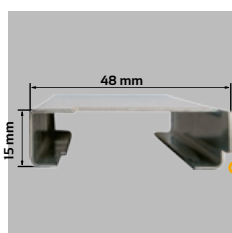

PRÓG ZE STALI  
NIERDZEWNEJ

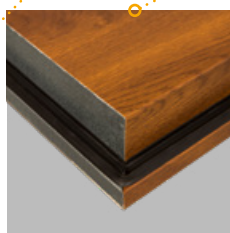

SKRZYDŁO Z PRZYLGĄ  
CZTEROSTRONNĄ

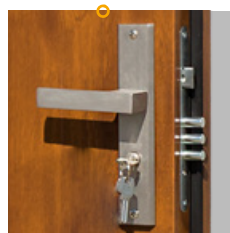

KLAMKA HAGA VDV Z WKŁADKAMI  
W SYSTEMIE JEDNEGO KLUCZA

DO WYBÓRU  
W OPCJI Z OKUCIAMI

# WYPOSAŻENIE

1,0 W/(m<sup>2</sup>·K)  
WSPÓŁCZYNNIK  
CIEPŁA (pełne)



1,3 W/(m<sup>2</sup>·K)  
WSPÓŁCZYNNIK  
CIEPŁA (przeszłone)



ZA DOPŁATĄ

## POLECAMY OŚCIEŻNICA ENERGO



Ościeżnica drewniano-metalowa ENERGO 68 mm wykonana jest z drewna klejonego sosnowego, pokryta kształtownikiem metalowym oklejonym okleiną PVC w kolorze skrzydła, zawias trójdzielny, próg z wkładką termiczną.

**DOPŁATA do ościeżnicy ENERGO\***  
dla skrzydła 80N, 90 cm  
589,00 NETTO

\*dopłatę należy doliczyć do cen z ości. metalową

DRZWI Z OŚCIEŻNICĄ ENERGO  
SPĘŁNIJĄ WYMAGANIA PROGRAMU  
„CZyste Powietrze”



DOSTĘPNE KOLORY:



ZŁOTY DĄB ORZECH

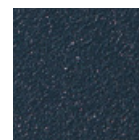

ANTRACYT



ZAWIAS  
TRÓJDZIELNY



ZACZEP  
Z REGULACJĄ JĘZYKA

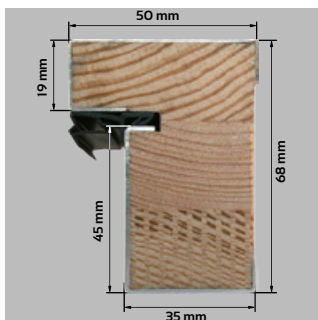

PRZEKRÓJ  
OŚCIEŻNICY ENERGO

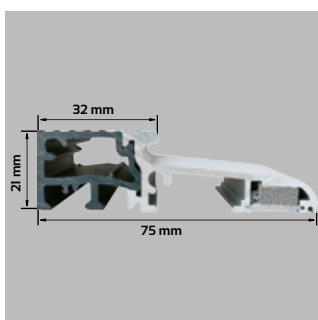

PRÓG ENERGO  
Z WKŁADKĄ  
TERMICZNĄ

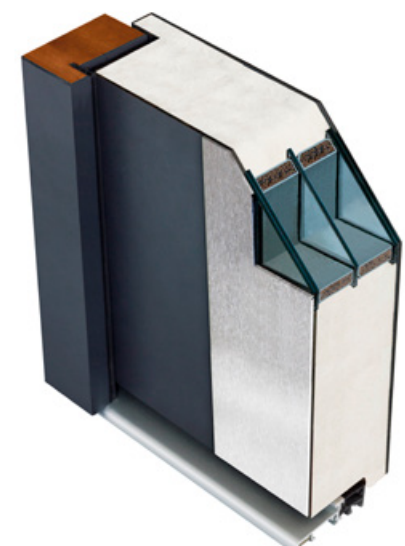

PRZEKRÓJ SKRZYDŁA  
Z OŚCIEŻNICĄ ENERGO

# PRIMO 68

**NOWOŚĆ**

OŚCIEŻNICA

**ENERGO**

CIEPŁA OŚCIEŻNICA 

**POLECAMY**

## DRZWI JEDNOSKRZYDŁOWE PŁASKIE

**CENY** w katalogu obejmują skrzydło 80, 90 cm

DOPLATA do szyb: grafit, czarna, klasy P4: 200,00 NETTO



**CENA SKRÓTU**  
200,00 NETTO  
od 4,5 do 7 cm



ZŁOTY DĄB ORZECH

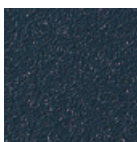



ANTRACYT





PRZESZKLENIE w modelu MARCO REFLEX PRIMO występuje tylko w wersji REFLEX BRĄZOWY.

MODELE Z RAMKĄ INOX LUB NERO DO WYBORU

CENA:  DRZWI BEZ OKUĆ (ośc. metalowa)  DRZWI Z OKUCIAMI (ośc. metalowa)  DRZWI Z OKUCIAMI (ośc. energo)





**PEŁNE PRIMO**

 1645,00 NETTO  
 1919,00 NETTO  
 2508,00 NETTO





**MARCO REFLEX PRIMO**

 2205,00 NETTO  
 2479,00 NETTO  
 3068,00 NETTO

do wyczerpania zapasów





**PAOLO PRIMO**

 2265,00 NETTO  
 2539,00 NETTO  
 3128,00 NETTO





**PAOLO PRIMO**

 2265,00 NETTO  
 2539,00 NETTO  
 3128,00 NETTO





**PAOLO UNO PRIMO**

 2265,00 NETTO  
 2539,00 NETTO  
 3128,00 NETTO





**PAOLO UNO PRIMO**

 2265,00 NETTO  
 2539,00 NETTO  
 3128,00 NETTO





**DARIO PRIMO**

 2265,00 NETTO  
 2539,00 NETTO  
 3128,00 NETTO



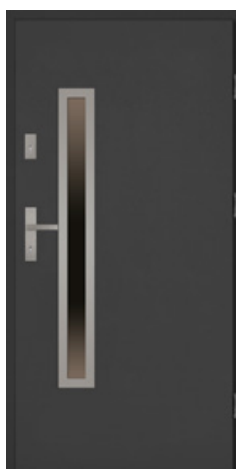

**DARIO NERO PRIMO**

 2265,00 NETTO  
 2539,00 NETTO  
 3128,00 NETTO





**DARIO UNO PRIMO**

 2265,00 NETTO  
 2539,00 NETTO  
 3128,00 NETTO



**DARIO UNO NERO PRIMO**

 2265,00 NETTO  
 2539,00 NETTO  
 3128,00 NETTO



**RAFFAELLO PRIMO**

■	2265,00	NETTO
■	2539,00	NETTO
■	3128,00	NETTO



**RAFFAELLO UNO PRIMO**

■	2265,00	NETTO
■	2539,00	NETTO
■	3128,00	NETTO



**ANGELO 4 UNO PRIMO**

■	2521,00	NETTO
■	2795,00	NETTO
■	3384,00	NETTO



**ANGELO 4 DUE PRIMO**

■	2521,00	NETTO
■	2795,00	NETTO
■	3384,00	NETTO



**ANTONIO PRIMO**

■	2535,00	NETTO
■	2809,00	NETTO
■	3398,00	NETTO



**ROBERTO PRIMO**

■	2535,00	NETTO
■	2809,00	NETTO
■	3398,00	NETTO



**ROBERTO NERO PRIMO**

■	2535,00	NETTO
■	2809,00	NETTO
■	3398,00	NETTO



**ROBERTO UNO NERO PRIMO**

■	2535,00	NETTO
■	2809,00	NETTO
■	3398,00	NETTO



**ROBERTO UNO NERO PRIMO**

■	2535,00	NETTO
■	2809,00	NETTO
■	3398,00	NETTO



**FABIO PRIMO**

■	2535,00	NETTO
■	2809,00	NETTO
■	3398,00	NETTO



**FABIO NERO PRIMO**

■	2535,00	NETTO
■	2809,00	NETTO
■	3398,00	NETTO



**FABIO DIP PRIMO**

■	2735,00	NETTO
■	3009,00	NETTO
■	3598,00	NETTO



**FABIO UNO PRIMO**

■	2535,00	NETTO
■	2809,00	NETTO
■	3398,00	NETTO



**FABIO UNO NERO PRIMO**

■	2535,00	NETTO
■	2809,00	NETTO
■	3398,00	NETTO



**ARMANDO PRIMO**

■	2585,00	NETTO
■	2859,00	NETTO
■	3448,00	NETTO

# PRIMO 68

**NOWOŚĆ**

OŚCIEŻNICA

**ENERGO**

CIEPŁA OŚCIEŻNICA 

**POLECAMY**

## DRZWI JEDNOSKRZYDŁOWE PŁASKIE

**CENY** w katalogu obejmują skrzydło 80, 90 cm

DOPLATA do szyby: grafit, czarna, łlasy P4: 200,00 NETTO





**CENA SKRÓTU**  
200,00 NETTO  
od 4,5 do 7 cm





MODELE Z RAMKĄ **INOX** LUB **NERO** DO WYBORU





### ARMANDO 4 PRIMO

	2521,00	NETTO
	2795,00	NETTO
	3384,00	NETTO

### ARMANDO 4 DUE PRIMO

	2521,00	NETTO
	2795,00	NETTO
	3384,00	NETTO



### ANGELO PRIMO

	2585,00	NETTO
	2859,00	NETTO
	3448,00	NETTO

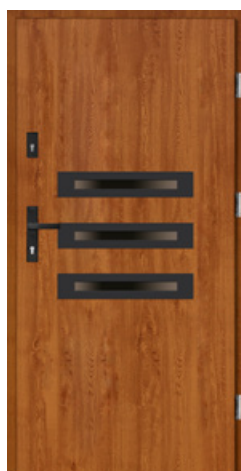
CENA:  DRZWI BEZ OKUĆ (ośc. metalowa)  DRZWI Z OKUCIAMI (ośc. metalowa)  DRZWI Z OKUCIAMI (ośc. energo)



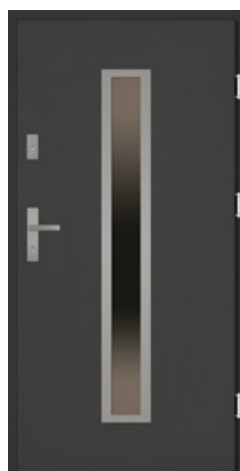

### ANGELO NERO PRIMO

	2585,00	NETTO
	2859,00	NETTO
	3448,00	NETTO





### DIEGO PRIMO

	2585,00	NETTO
	2859,00	NETTO
	3448,00	NETTO



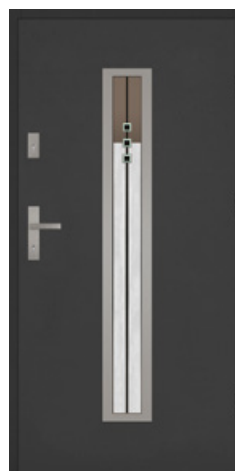

### DIEGO PRIMO

	2585,00	NETTO
	2859,00	NETTO
	3448,00	NETTO





### DIEGO DIP PRIMO

	2785,00	NETTO
	3059,00	NETTO
	3648,00	NETTO



### CARLO PRIMO

	2585,00	NETTO
	2859,00	NETTO
	3448,00	NETTO

**CARLO NERO PRIMO**

■	2585,00	NETTO
■	2859,00	NETTO
■	3448,00	NETTO

**CARLO UNO PRIMO**

■	2585,00	NETTO
■	2859,00	NETTO
■	3448,00	NETTO

**CARLO UNO NERO PRIMO**

■	2585,00	NETTO
■	2859,00	NETTO
■	3448,00	NETTO

**CARLO DUE PRIMO**

■	2585,00	NETTO
■	2859,00	NETTO
■	3448,00	NETTO

**CARLO DUE NERO PRIMO**

■	2585,00	NETTO
■	2859,00	NETTO
■	3448,00	NETTO

**LEONARDO PRIMO**

■	2585,00	NETTO
■	2859,00	NETTO
■	3448,00	NETTO

**LEONARDO DIP PRIMO**

■	2785,00	NETTO
■	3059,00	NETTO
■	3648,00	NETTO

**RINO PRIMO**

■	2585,00	NETTO
■	2859,00	NETTO
■	3448,00	NETTO

**IVO PRIMO**

■	2615,00	NETTO
■	2889,00	NETTO
■	3478,00	NETTO

**IVO UNO PRIMO**

■	2615,00	NETTO
■	2889,00	NETTO
■	3478,00	NETTO

brak możliwości strótu

brak możliwości strótu

**EMILIO PRIMO**

■	2615,00	NETTO
■	2889,00	NETTO
■	3478,00	NETTO

NOWOŚĆ

**EMILIO NERO PRIMO**

■	2615,00	NETTO
■	2889,00	NETTO
■	3478,00	NETTO

NOWOŚĆ

**EMILIO UNO PRIMO**

■	2615,00	NETTO
■	2889,00	NETTO
■	3478,00	NETTO

NOWOŚĆ

**EMILIO UNO NERO PRIMO**

■	2615,00	NETTO
■	2889,00	NETTO
■	3478,00	NETTO

NOWOŚĆ

**MARCELLO PRIMO**

■	2615,00	NETTO
■	2889,00	NETTO
■	3478,00	NETTO

# PRIMO 68

NOWOŚĆ

DRZWI JEDNOSKRZYDŁOWE PŁASKIE

CENY w katalogu obejmują skrzydło 80, 90 cm

DOPLATA do szyb: grafit, czarna, klasy P4: 200,00 NETTO

OŚCIEŻNICA

ENERGO

CIEPŁA OŚCIEŻNICA



POLECAMY



**CENA SKRÓTU**  
200,00 NETTO  
od 4,5 do 7 cm



MODELE Z RAMKĄ INOX LUB NERO DO WYBORU

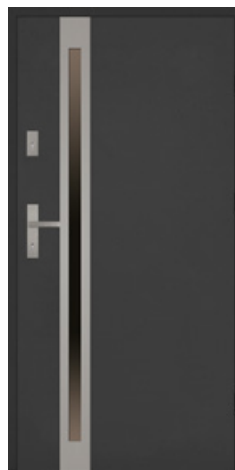

**MARCELLO NERO PRIMO**

■ 2615,00 NETTO  
■ 2889,00 NETTO  
■ 3478,00 NETTO

**MARCELLO UNO PRIMO**

■ 2615,00 NETTO  
■ 2889,00 NETTO  
■ 3478,00 NETTO

**MARCELLO UNO NERO PRIMO**

■ 2615,00 NETTO  
■ 2889,00 NETTO  
■ 3478,00 NETTO

CENA: ■ DRZWI BEZ OKUĆ (ość. metalowa) ■ DRZWI Z OKUCIAMI (ość. metalowa) ■ DRZWI Z OKUCIAMI (ość. energo)



**MATTEO PRIMO**

■ 2615,00 NETTO  
■ 2889,00 NETTO  
■ 3478,00 NETTO



**MATTEO UNO PRIMO**

■ 2615,00 NETTO  
■ 2889,00 NETTO  
■ 3478,00 NETTO

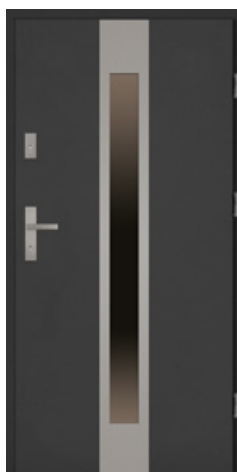

**SERGIO PRIMO**

■ 2615,00 NETTO  
■ 2889,00 NETTO  
■ 3478,00 NETTO

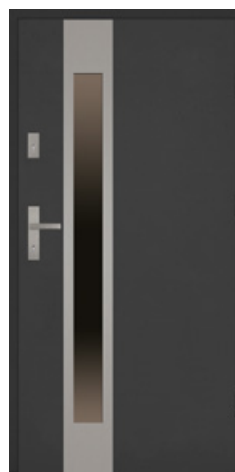

**SERGIO UNO PRIMO**

■ 2615,00 NETTO  
■ 2889,00 NETTO  
■ 3478,00 NETTO



**LUCIANO UNO PRIMO**

■ 2615,00 NETTO  
■ 2889,00 NETTO  
■ 3478,00 NETTO





brak możliwości skrótu

### ALFREDO PRIMO

■	2615,00	NETTO
■	2889,00	NETTO
■	3478,00	NETTO

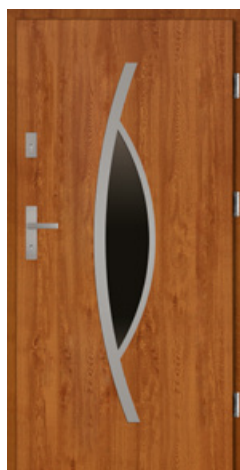

### LORENZO PRIMO

■	2705,00	NETTO
■	2979,00	NETTO
■	3568,00	NETTO



### LORENZO DIP PRIMO

■	2905,00	NETTO
■	3179,00	NETTO
■	3768,00	NETTO



### RICARDO PRIMO

■	2719,00	NETTO
■	2993,00	NETTO
■	3582,00	NETTO



### RICARDO DIP PRIMO

■	2919,00	NETTO
■	3193,00	NETTO
■	3782,00	NETTO



### ANGELO 5 PRIMO

■	2719,00	NETTO
■	2993,00	NETTO
■	3582,00	NETTO



### MARIO PRIMO

■	2719,00	NETTO
■	2993,00	NETTO
■	3582,00	NETTO



### LORENZO PLUS PRIMO

■	2755,00	NETTO
■	3029,00	NETTO
■	3618,00	NETTO



### LORENZO DIP PLUS PRIMO

■	2955,00	NETTO
■	3229,00	NETTO
■	3818,00	NETTO



### ENRICO DIP PRIMO

■	2919,00	NETTO
■	3193,00	NETTO
■	3712,00	NETTO



### APLIKACJA 3 PRIMO

■	1895,00	NETTO
■	2169,00	NETTO
■	2758,00	NETTO

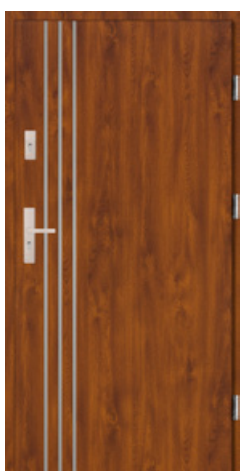

### APLIKACJA 4 PRIMO

■	1895,00	NETTO
■	2169,00	NETTO
■	2758,00	NETTO



### APLIKACJA 5 PRIMO

■	1895,00	NETTO
■	2169,00	NETTO
■	2758,00	NETTO



### APLIKACJA 6 PRIMO

■	1895,00	NETTO
■	2169,00	NETTO
■	2758,00	NETTO



### APLIKACJA 7 PRIMO

■	1895,00	NETTO
■	2169,00	NETTO
■	2758,00	NETTO

CENA OBEJMUJE APLIKACJE PO JEDNEJ STRONIE DRZWI (dopłata do aplikacji po drugiej stronie drzwi: 300,00 NETTO)

# DRZWI 56 mm

KOLEKCJA: CLASSICO 56

MISTRZOWSKA  
JAKOŚĆ

setto

MODEL: MATEO CLASSICO

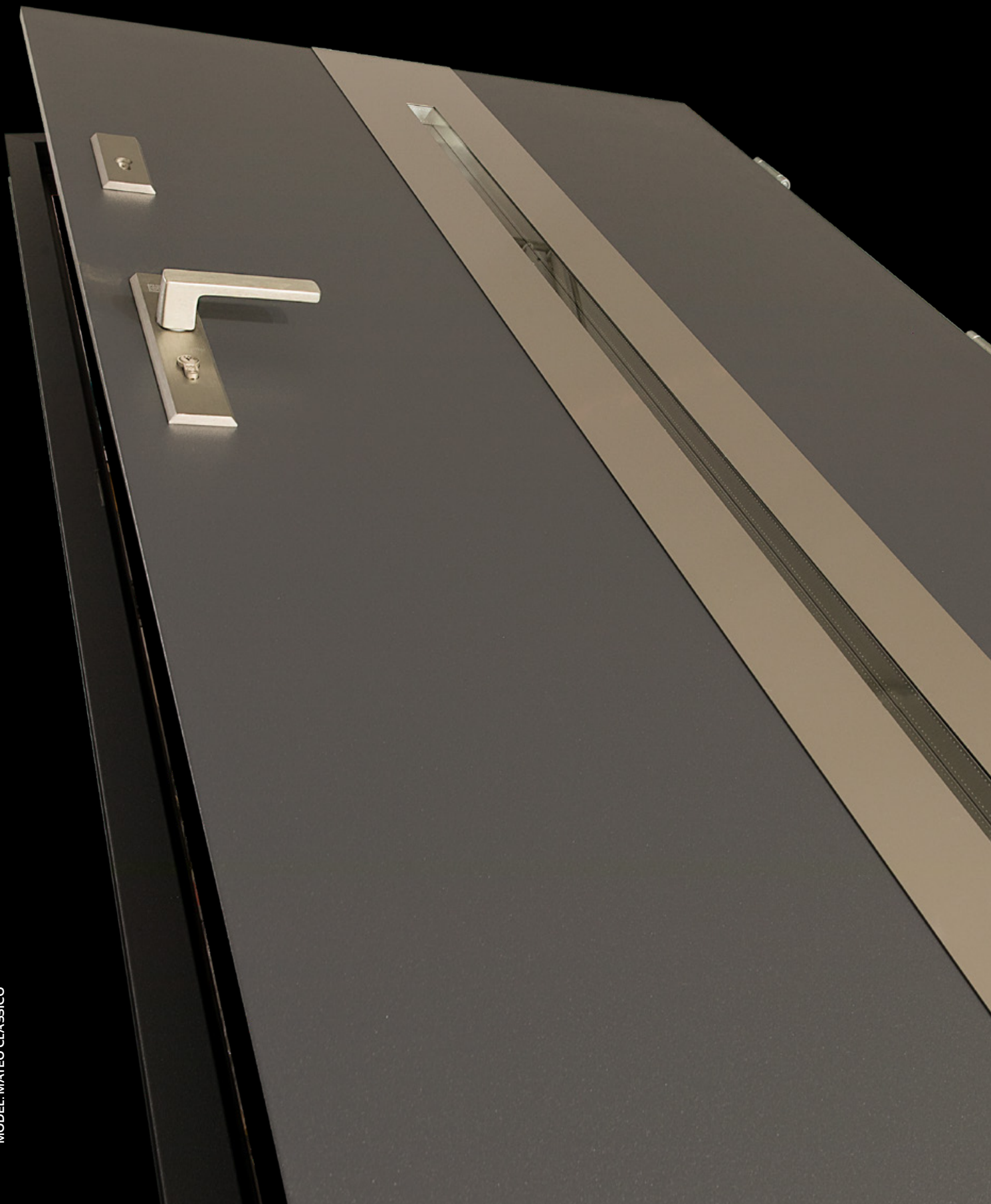

# CLASSICO 56

## DRZWI JEDNOSKRZYDŁOWE PŁASKIE

### INFORMACJE TECHNICZNE

#### CLASSICO 56 (56 mm)

##### DANE TECHNICZNE SKRZYDŁA DRZWIOWEGO

SKRZYDŁO	waga skrzydła pełnego w kg dla 80, 90 cm	20,22 - 25,28
	grubość w mm	56 ± 1
	wypełnienie	styropian
	grubość blachy w mm	0,5 - 0,7
	rodzaj powłoki	drewnopodobne
	bolce przeciwwyważeniowe	3
	przyłga (felc)	3-stronna
	grubość przyłgi w mm	19
	grubość wręgi w mm	36
	wsp. przenikalności cieplnej (z ościeżnicą metalową)	pełne $U=1,5 \text{ W}/(\text{m}^2\cdot\text{K})$ przeszkłone $U=1,6 \text{ W}/(\text{m}^2\cdot\text{K})$
ZAWIASY	rodzaj	trójdzielny
	powłoka	ocynk biały
	kłasa	7
	ilość	3
ZAMKI	podstawowy 3-bolcowy	na wkładkę patentową
	dodatkowy 3-bolcowy	na wkładkę patentową

#### CLASSICO 56 (56 mm)

Rozmiar	Szerokość otworu w świetle ościeżnicy (cm)	Wysokość otworu w świetle ościeżnicy (cm)	Szerokość drzwi z ościeżnicą (cm)	Wysokość drzwi z ościeżnicą (cm)	Szerokość otworu w murze (cm)	Wysokość otworu w murze (cm)
wymiary dla ościeżnicy metalowej ENERGO						
80	79,5	199	89,5	206	91,5	207
90	90	200	100	207	102	208
100	100	200	110	207	112	208
wymiary dla ościeżnicy SOLIDO						
80	79,9	200	89,9	206,7	91	208
90	90,5	200,8	100,5	207,5	102,5	208,5
100	100,5	200,8	110,5	207,5	112,5	208,5

#### KONSTRUKCJA DRZWI

Skrzydło pełne lub przeszkłone CLASSICO 56 wykonane jest w wersji przylgowej o grubości 56 mm ± 1 mm. Zewnętrzną powierzchnię wykonano z najwyższej jakości blachy cynkowanej ognioowo pokrytej folią PVC w kolorach: złoty dąb, orzech, biały i antracyt. Powierzchnia dodatkowo zabezpieczona jest folią ochronną, którą należy zdjąć niezwłocznie po montażu drzwi. Wypełnienie termoizolacyjne stanowi polistyren ekspandowany. W skrzydle zamontowano wzmocnienia w miejscu osadzenia zawiasów i zamków. Standardowo drzwi wyposażone są w dwa zamki trójbolcowe na wkładkę patentową w rozmiarze 30/50. Skrzydło wyposażone jest w uszczelkę i trzy bolce przeciwwyważeniowe. Istnieje możliwość skracania drzwi od 2,5 cm do 7 cm.

Ościeżnica drzwi wykonana jest z kształtowników stalowych ocynkowanych, pokryta laminatem drewnopodobnym w wersji składanej. Dostępna również ościeżnica aluminiowa SOLIDO bądź drewniano-metalowa ENERGO, oklejona okleiną PVC w kolorze skrzydła: złoty dąb, orzech, antracyt i biały. Wysokiej jakości wciskana uszczelka zapewnia szczelność i cichą pracę drzwi. Skrzydła posiadają 3 zawiasy trójdzielne używane w drzwiach antywłamaniowych. Drzwi są przeznaczone do montażu w pomieszczeniach mieszkalnych, użyteczności publicznej i pomieszczeniach przemysłowych jako zewnętrzne lub wewnętrzne. Drzwi są odporne na zniekształcenia, warunki pogodowe, mają wzmocnioną konstrukcję stalową, oraz zwiększoną odporność na wilgoć.

#### PRZESZKLENIA

Przeszklenia ozdobne z ramkami ze stali nierdzewnej INOX, struktura szczotkowana. Charakteryzują się brakiem łączenia elemen-



GRUBOŚĆ SKRZYDŁA 56 mm



SZEROKOŚĆ SKRZYDŁA

80 cm  
90, 100 cm



27 dB  
IZOLACYJNOŚĆ  
AKUSTYCZNA

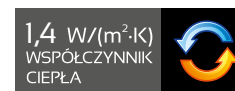

1,4  $\text{W}/(\text{m}^2\cdot\text{K})$   
WSPÓŁCZYNNIK  
CIEPŁA

#### UWAGA

Współczynnik izolacyjności akustycznej i przenikalności cieplnej dotyczy drzwi pełnych w pakiecie z ościeżnicą drewniano - metalową (tzw. ciepłą - ENERGO).



MOŻLIWOŚĆ  
SKRÓTU  
7 cm

#### CENA SKRÓTU

200,00 NETTO  
od 2,5 do 7 cm

tów w narożnikach, oraz brakiem zaślepek montażowych od strony wewnętrznej. Szyby MLECZNE, LUSTRZANE, TYPU REFLEX O ODCIENIU BRĄZOWYM, na specjalne zamówienie szyby PRZEZROCZYSTE, typu "LUSTRO WENECKIE", GRAFITOWE, CZARNE (za dopłatą) i w opcji dodatkowej szyba klasy bezpieczeństwa P4 (za dodatkową opłatą dla każdego rodzaju przeszklenia).

Przeszklenia Ceramic w szybach DIP wykonane w technologii ceramicznego druku cyfrowego utwardzane w procesie hartowania, zespolone w pakiecie ze szkłem przeciwsłonecznym (refleksyjnym).

Ramki INOX należy konserwować co pół roku specjalistycznym preparatem do czyszczenia i konserwacji stali nierdzewnej.

# WYPOSAŻENIE

1,5 W/(m<sup>2</sup>·K)  
WSPÓŁCZYNNIK  
CIEPŁA (pełne)



1,6 W/(m<sup>2</sup>·K)  
WSPÓŁCZYNNIK  
CIEPŁA (przeszkłone)



STANDARDOWE

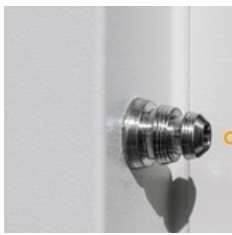

BOLEC  
PRZECIWWYWAŻENIO-  
WY 3 szt.



OŚCIEŻNICA METALO-  
WA Z USZCZELKĄ

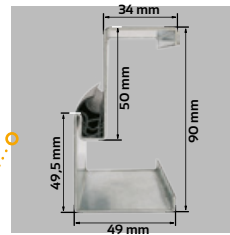

PRZEKRÓJ OŚCIEŻNICY  
SYMETRYCZNEJ  
Z USZCZELKĄ



GRUBOŚĆ  
SKRZYDŁA 56 mm



ZACZEP ZAMKA  
GÓRNEGO



ZAMEK GÓRNY

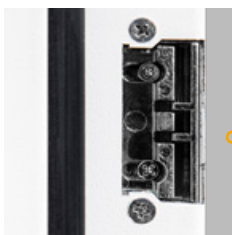

REGULACJA JĘZYKA

DO WYBORU W OPCJI  
Z OKUCIAMI

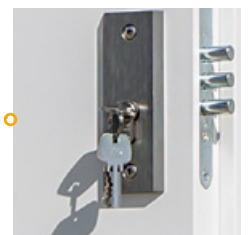

ROZETA  
Z WKŁADKĄ



ZAWIAS  
TRÓJDZIELNY 3 szt.



ZAMEK DOLNY

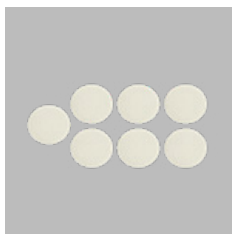

ZAŚLEPKI  
DO OŚCIEŻNICY

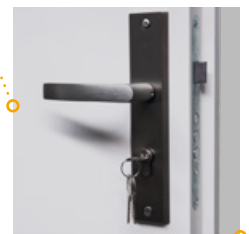

KLAMKA SETTO VDV  
Z WKŁADKAMI W  
SYSTEMIE JEDNEGO  
KLUCZA

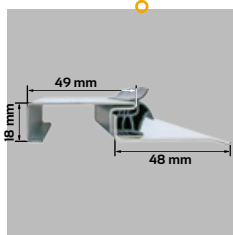

PRÓG ZE STALI NIERDZEWNEJ  
Z USZCZELKĄ



KLAMKA HAGA VDV Z WKŁADKAMI  
W SYSTEMIE JEDNEGO KLUCZA

DO WYBORU W OPCJI Z OKUCIAMI

# WYPOSAŻENIE

1,4 W/(m<sup>2</sup>·K)  
WSPÓŁCZYNNIK  
CIEPŁA (pełne)



1,5 W/(m<sup>2</sup>·K)  
WSPÓŁCZYNNIK  
CIEPŁA (przeszklone)



ZA DOPŁATĄ



ZAWIAS  
TRÓJDZIELNY



REGULACJA JĘZYKA

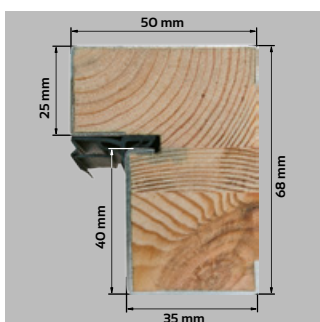

PRZEKRÓJ  
OŚCIEŻNICY ENERGO

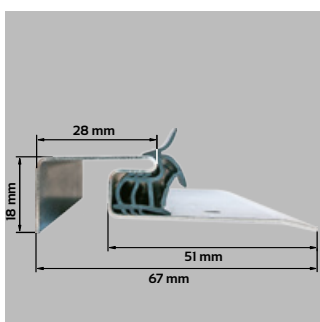

PRÓG ZE STALI  
NIERDZEWNEJ



## POLECAMY OŚCIEŻNICA ENERGO



Ościeżnica drewniano-metalowa ENERGO 56 mm wykonana jest z drewna klejonego sosnowego, pokryta kształtownikiem metalowym oklejonym okleiną PVC w kolorze skrzydła, zawias trójdzielny, próg ze stali nierdzewnej.

**DOPŁATA do ościeżnicy ENERGO\***  
dla skrzydła 80, 90 cm  
519,00 NETTO  
dla skrzydła 100 cm  
719,00 NETTO

\*dopłatę należy doliczyć do cen z ości. metalową

DOSTĘPNE KOLORY:



ZŁOTY DĄB ORZECH

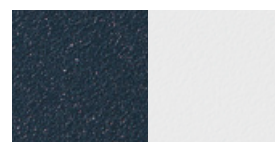

ANTRACYT BIAŁY

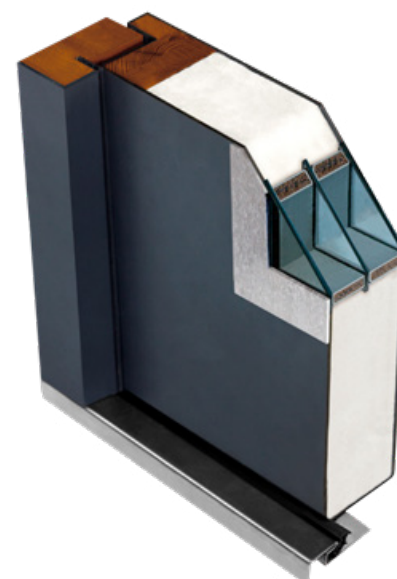

PRZEKRÓJ SKRZYDŁA  
Z OŚCIEŻNICĄ ENERGO

# WYPOSAŻENIE

1,3 W/(m<sup>2</sup>·K)  
WSPÓŁCZYNNIK  
CIEPŁA (przeszłone)



1,4 W/(m<sup>2</sup>·K)  
WSPÓŁCZYNNIK  
CIEPŁA (przeszłone)



ZA DOPLATĄ

## POLECAMY OŚCIEŻNICA SOLIDO

ALUMINIOWA  
OŚCIEŻNICA



Ościeżnica aluminiowa SOLIDO 56 mm wykonana jest z kształtownika aluminiowego pokrytego folią PVC w kolorze skrzydła, zawias trójdzielny, próg aluminiowy z wkładką termiczną.

**DOPLATA do ościeżnicy SOLIDO\***  
dla skrzydła 80, 90 cm  
650,00 NETTO  
dla skrzydła 100 cm  
850,00 NETTO

\*dopłatę należy doliczyć do cen z ości metalową

DOSTĘPNE KOLORY:



ZŁOTY DĄB ORZECH

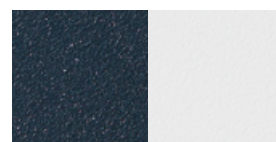

ANTRACYT BIAŁY



ZAWIAS  
TRÓJDZIELNY



REGULACJA JĘZYKA

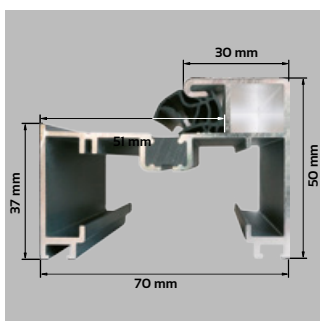

PRZEKRÓJ  
OŚCIEŻNICY SOLIDO

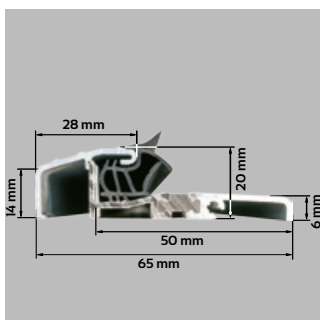

PRÓG ALUMINIOWY  
Z WKŁADKĄ  
TERMICZNĄ



# CLASSICO 56

## DRZWI JEDNOSKRZYDŁOWE PŁASKIE

**CENY** w katalogu obejmują skrzydło 80 i 90 cm

DOPŁATA do drzwi 100 cm: 150,00 NETTO

DOPŁATA do szyb: grafit, czarna, klasy P4: 200,00 NETTO



### CENA SKRÓTU

200,00 NETTO

od 2,5 do 7 cm



ZŁOTY DĄB ORZECH

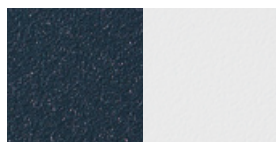

ANTRACYT BIAŁY

PRZESZKLENIE w modelu MARCO REFLEX CLASSICO występuje tylko w wersji REFLEX BRĄZOWY.

OŚCIEŻNICA <b>SOLIDO</b>	OŚCIEŻNICA <b>ENERGO</b>
ALUMINIOWA OŚCIEŻNICA	CIEPŁA OŚCIEŻNICA
<b>POLECAMY</b>	<b>POLECAMY</b>



MODELE Z RAMKĄ INOX LUB NERO DO WYBORU

CENA: ■ DRZWI BEZ OKUĆ (ość. metalowa) ■ DRZWI Z OKUCIAMI (ość. metalowa) ■ DRZWI Z OKUCIAMI (ość. energo) ■ DRZWI Z OKUCIAMI (ość. solido)

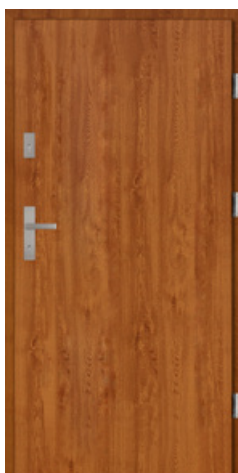

### PEŁNE CLASSICO

- 1555,00 NETTO
- 1829,00 NETTO
- 2348,00 NETTO
- 2479,00 NETTO

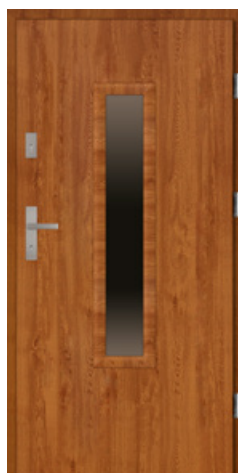

### MARCO REFLEX CLASSICO

- 2115,00 NETTO
- 2389,00 NETTO
- 2908,00 NETTO
- 3039,00 NETTO

do wyczerpania zapasów



### PAOLO CLASSICO

- 2175,00 NETTO
- 2449,00 NETTO
- 2968,00 NETTO
- 3099,00 NETTO



### PAOLO NERO CLASSICO

- 2175,00 NETTO
- 2449,00 NETTO
- 2968,00 NETTO
- 3099,00 NETTO



### PAOLO UNO CLASSICO

- 2175,00 NETTO
- 2449,00 NETTO
- 2968,00 NETTO
- 3099,00 NETTO

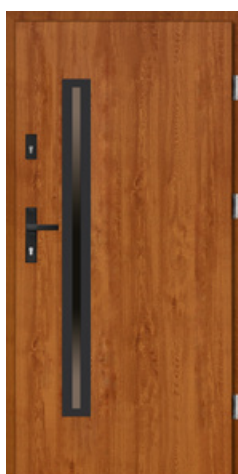

### PAOLO UNO NERO CLASSICO

- 2175,00 NETTO
- 2449,00 NETTO
- 2968,00 NETTO
- 3099,00 NETTO



### DARIO CLASSICO

- 2175,00 NETTO
- 2449,00 NETTO
- 2968,00 NETTO
- 3099,00 NETTO



### DARIO NERO CLASSICO

- 2175,00 NETTO
- 2449,00 NETTO
- 2968,00 NETTO
- 3099,00 NETTO



### DARIO UNO CLASSICO

- 2175,00 NETTO
- 2449,00 NETTO
- 2968,00 NETTO
- 3099,00 NETTO



### DARIO UNO NERO CLASSICO

- 2175,00 NETTO
- 2449,00 NETTO
- 2968,00 NETTO
- 3099,00 NETTO

# CLASSICO 56

DRZWI JEDNOSKRZYDŁOWE PŁASKIE

CENY w katalogu obejmują skrzydło 80, 90 cm

DOPŁATA do drzwi 100 cm: 150,00 NETTO

DOPŁATA do szyb: grafit, czarna, klasy P4: 200,00 NETTO



**CENA SKRÓTU**  
200,00 NETTO  
od 2,5 do 7 cm

OŚCIEŻNICA <b>SOLIDO</b>	OŚCIEŻNICA <b>ENERGO</b>
ALUMINIOWA OŚCIEŻNICA	CIĘPŁA OŚCIEŻNICA
<b>POLECAMY</b>	<b>POLECAMY</b>



MODELE Z RAMIKĄ INOX LUB NERO DO WYBORU



**RAFFAELLO CLASSICO**

■	2175,00	NETTO
■	2449,00	NETTO
■	2968,00	NETTO
■	3099,00	NETTO

**RAFFAELLO UNO CLASSICO**

■	2175,00	NETTO
■	2449,00	NETTO
■	2968,00	NETTO
■	3099,00	NETTO

**ARMANDO 4 CLASSICO**

■	2431,00	NETTO
■	2705,00	NETTO
■	3224,00	NETTO
■	3355,00	NETTO

CENA: ■ DRZWI BEZ OKUCI (ośc. metalowa) ■ DRZWI Z OKUCIAMI (ośc. metalowa) ■ DRZWI Z OKUCIAMI (ośc. energo) ■ DRZWI Z OKUCIAMI (ośc. solido)



**ARMANDO 4 DUE CLASSICO**

■	2431,00	NETTO
■	2705,00	NETTO
■	3224,00	NETTO
■	3355,00	NETTO



**ANGELO 4 UNO CLASSICO**

■	2431,00	NETTO
■	2705,00	NETTO
■	3224,00	NETTO
■	3355,00	NETTO



**ANGELO 4 DUE CLASSICO**

■	2431,00	NETTO
■	2705,00	NETTO
■	3224,00	NETTO
■	3355,00	NETTO



**ANTONIO CLASSICO**

■	2445,00	NETTO
■	2719,00	NETTO
■	3238,00	NETTO
■	3369,00	NETTO



**FABIO CLASSICO**

■	2445,00	NETTO
■	2719,00	NETTO
■	3238,00	NETTO
■	3369,00	NETTO





**FABIO NERO CLASSICO**

■	2445,00	NETTO
■	2719,00	NETTO
■	3238,00	NETTO
■	3369,00	NETTO



**FABIO DIP CLASSICO**

■	2645,00	NETTO
■	2919,00	NETTO
■	3438,00	NETTO
■	3569,00	NETTO



**FABIO UNO CLASSICO**

■	2445,00	NETTO
■	2719,00	NETTO
■	3238,00	NETTO
■	3369,00	NETTO



**ARMANDO CLASSICO**

■	2495,00	NETTO
■	2769,00	NETTO
■	3288,00	NETTO
■	3419,00	NETTO



**ANGELO CLASSICO**

■	2495,00	NETTO
■	2769,00	NETTO
■	3288,00	NETTO
■	3419,00	NETTO



**DIEGO CLASSICO**

■	2495,00	NETTO
■	2769,00	NETTO
■	3288,00	NETTO
■	3419,00	NETTO



**DIEGO DIP CLASSICO**

■	2695,00	NETTO
■	2969,00	NETTO
■	3488,00	NETTO
■	3619,00	NETTO



**CARLO CLASSICO**

■	2495,00	NETTO
■	2769,00	NETTO
■	3288,00	NETTO
■	3419,00	NETTO



**CARLO UNO CLASSICO**

■	2495,00	NETTO
■	2769,00	NETTO
■	3288,00	NETTO
■	3419,00	NETTO



**CARLO DUE CLASSICO**

■	2495,00	NETTO
■	2769,00	NETTO
■	3288,00	NETTO
■	3419,00	NETTO



**LEONARDO CLASSICO**

■	2495,00	NETTO
■	2769,00	NETTO
■	3288,00	NETTO
■	3419,00	NETTO



**LEONARDO DIP CLASSICO**

■	2695,00	NETTO
■	2969,00	NETTO
■	3488,00	NETTO
■	3619,00	NETTO



**RINO CLASSICO**

■	2495,00	NETTO
■	2769,00	NETTO
■	3288,00	NETTO
■	3419,00	NETTO



**IVO CLASSICO**

■	2525,00	NETTO
■	2799,00	NETTO
■	3318,00	NETTO
■	3449,00	NETTO



**IVO UNO CLASSICO**

■	2525,00	NETTO
■	2799,00	NETTO
■	3318,00	NETTO
■	3449,00	NETTO

brak możliwości skrót

brak możliwości skrót

# CLASSICO 56

## DRZWI JEDNOSKRZYDŁOWE PŁASKIE

CENY w katalogu obejmują skrzydło 80, 90 cm

DOPŁATA do drzwi 100 cm: 150,00 NETTO

DOPŁATA do szyb: grafit, czarna, klasy P4: 200,00 NETTO



**CENA SKRÓTU**  
200,00 NETTO  
od 2,5 do 7 cm

OŚCIEŻNICA <b>SOLIDO</b>	OŚCIEŻNICA <b>ENERGO</b>
ALUMINIOWA OŚCIEŻNICA	ALUMINIOWA OŚCIEŻNICA
<b>POLECAMY</b>	<b>POLECAMY</b>



MODELE Z RAMKĄ INOX LUB NERO DO WYBORU



### MARCELLO CLASSICO

■	2525,00	NETTO
■	2799,00	NETTO
■	3318,00	NETTO
■	3449,00	NETTO

### MARCELLO NERO CLASSICO

■	2525,00	NETTO
■	2799,00	NETTO
■	3318,00	NETTO
■	3449,00	NETTO

### MARCELLO UNO CLASSICO

■	2525,00	NETTO
■	2799,00	NETTO
■	3318,00	NETTO
■	3449,00	NETTO

CENA: ■ DRZWI BEZ OKUCÓW (ośc. metalowa) ■ DRZWI Z OKUCIAMI (ośc. metalowa) ■ DRZWI Z OKUCIAMI (ośc. energo) ■ DRZWI Z OKUCIAMI (ośc. solido)



### MATTEO CLASSICO

■	2525,00	NETTO
■	2799,00	NETTO
■	3318,00	NETTO
■	3449,00	NETTO



### MATTEO UNO CLASSICO

■	2525,00	NETTO
■	2799,00	NETTO
■	3318,00	NETTO
■	3449,00	NETTO



### SERGIO CLASSICO

■	2525,00	NETTO
■	2799,00	NETTO
■	3318,00	NETTO
■	3449,00	NETTO



### SERGIO UNO CLASSICO

■	2525,00	NETTO
■	2799,00	NETTO
■	3318,00	NETTO
■	3449,00	NETTO



### LUCIANO UNO CLASSICO

■	2525,00	NETTO
■	2799,00	NETTO
■	3318,00	NETTO
■	3449,00	NETTO



brak możliwości skrótu

**ALFREDO CLASSICO**

■	2525,00	NETTO
■	2799,00	NETTO
■	3318,00	NETTO
■	3449,00	NETTO

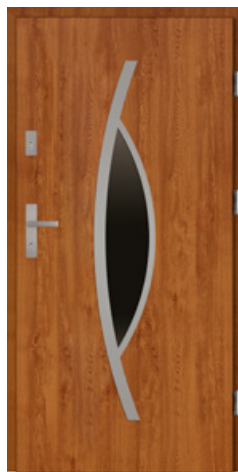

**LORENZO CLASSICO**

■	2615,00	NETTO
■	2889,00	NETTO
■	3408,00	NETTO
■	3539,00	NETTO

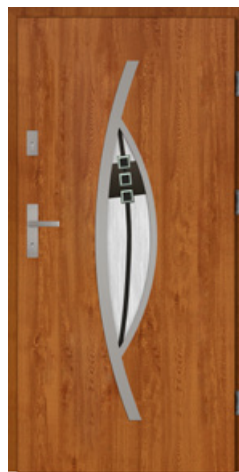

**LORENZO DIP CLASSICO**

■	2815,00	NETTO
■	3089,00	NETTO
■	3608,00	NETTO
■	3739,00	NETTO



**RICARDO CLASSICO**

■	2629,00	NETTO
■	2903,00	NETTO
■	3422,00	NETTO
■	3553,00	NETTO



**RICARDO DIP CLASSICO**

■	2829,00	NETTO
■	3103,00	NETTO
■	3622,00	NETTO
■	3753,00	NETTO



**ANGELO 5 CLASSICO**

■	2629,00	NETTO
■	2903,00	NETTO
■	3422,00	NETTO
■	3553,00	NETTO

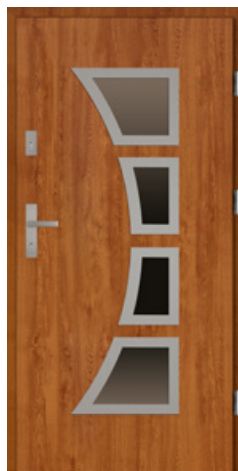

**MARIO CLASSICO**

■	2629,00	NETTO
■	2903,00	NETTO
■	3422,00	NETTO
■	3553,00	NETTO



**LORENZO PLUS CLASSICO**

■	2665,00	NETTO
■	2939,00	NETTO
■	3458,00	NETTO
■	3589,00	NETTO

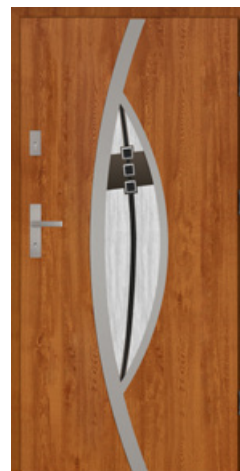

**LORENZO DIP PLUS CLASSICO**

■	2865,00	NETTO
■	3139,00	NETTO
■	3658,00	NETTO
■	3789,00	NETTO



**ENRICO DIP CLASSICO**

■	2829,00	NETTO
■	3103,00	NETTO
■	3622,00	NETTO
■	3753,00	NETTO



**APLIKACJA 3 CLASSICO**

■	1805,00	NETTO
■	2079,00	NETTO
■	2598,00	NETTO
■	2729,00	NETTO



**APLIKACJA 4 CLASSICO**

■	1805,00	NETTO
■	2079,00	NETTO
■	2598,00	NETTO
■	2729,00	NETTO



**APLIKACJA 5 CLASSICO**

■	1805,00	NETTO
■	2079,00	NETTO
■	2598,00	NETTO
■	2729,00	NETTO



**APLIKACJA 6 CLASSICO**

■	1805,00	NETTO
■	2079,00	NETTO
■	2598,00	NETTO
■	2729,00	NETTO



**APLIKACJA 7 CLASSICO**

■	1805,00	NETTO
■	2079,00	NETTO
■	2598,00	NETTO
■	2729,00	NETTO

CENA OBEJMUJE APLIKACJE PO JEDNEJ STRONIE DRZWI (dopłata do aplikacji po drugiej stronie drzwi: 250,00 NETTO)

# NAŚWIETLA

## TERMO / SOLIDO

DO DRZWI GRUBOŚCI SKRZYDŁA 68 mm i 56 mm

NAŚWIETLE wykonane jest z profilu aluminiowego

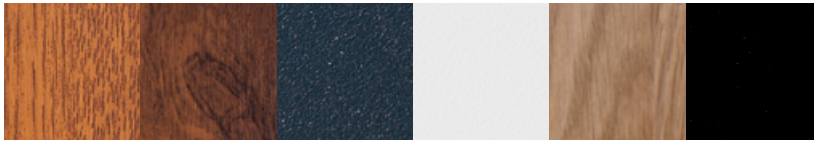

ZŁOTY DĄB ORZECH ANTRACYT BIAŁY WINCHESTER\* CZARNY\*

\*WINCHESTER i CZARNY  
NIE WYSTĘPUJE w naświetlach SOLIDO

BRAK  
MOŻLIWOŚCI  
SKRÓTU

0,87 W/(m<sup>2</sup>·K)  
WSPÓŁCZYNNIK  
CIEPŁA



SZEROKOŚĆ  
NAŚWIETLI BOCZNYCH



20 - 100 cm

WYSOKOŚĆ  
NAŚWIETLI GÓRNYCH



20 - 70 cm



GRUBOŚĆ SKRZYDŁA

68 mm

### TERMO

GRANDE PLUS, GRANDE 68, GRANDE 68 PŁASKIE

NAŚWIETLA TERMO  
SPEŁNIAJĄ WYMAGANIA PROGRAMU  
„CZyste Powietrze”



GRUBOŚĆ SKRZYDŁA

56 mm

### SOLIDO

CLASSICO

#### NAŚWIETLA GÓRNE ceny netto

**SKŁAD NAŚWIETLI:** wkręty mocujące ościeżnicę z naświetlem, taśma rozprężna uszczelniająca łącznie z naświetlem, uszczelka łącząca ościeżnicę z naświetlem

wysokość	szerokość do 110 cm	szerokość do 150 cm	szerokość do 200 cm	szerokość do 250 cm	szerokość do 300 cm
20 cm	1350,00 PLN	1400,00 PLN	1450,00 PLN	1600,00 PLN	1850,00 PLN
30 cm	1400,00 PLN	1450,00 PLN	1500,00 PLN	1800,00 PLN	2050,00 PLN
40 cm	1450,00 PLN	1550,00 PLN	1650,00 PLN	2000,00 PLN	2250,00 PLN
50 cm	1500,00 PLN	1600,00 PLN	1800,00 PLN	2200,00 PLN	2450,00 PLN
60 cm	1550,00 PLN	1650,00 PLN	1950,00 PLN	2400,00 PLN	2650,00 PLN
70 cm	1600,00 PLN	1700,00 PLN	2100,00 PLN	2600,00 PLN	2850,00 PLN

#### NAŚWIETLA BOCZNE ceny netto

szerokość	wysokość do 210 cm
20 cm	1600,00 PLN
30 cm	1700,00 PLN
40 cm	1800,00 PLN
50 cm	1950,00 PLN
60 cm	2150,00 PLN
70 cm	2300,00 PLN
80 cm	2450,00 PLN
90 cm	2650,00 PLN
100 cm	2850,00 PLN



**CENA ZESTAWU** = wybrany model drzwi z ościeżnicą aluminiową TERMO/SOLIDO

+ naświetle boczne 20, 30, 40, 50, 60, 70, 80, 90, 100 cm

+ naświetle górne 20, 30, 40, 50, 60, 70 cm

Szyba grafit - dopłata 20 %

Szyba czarna - dopłata 20 %

Szyba P4 - dopłata 20 %

Nietypowy wymiar naświetla - dopłata 20 %

#### PRZESZKLENIA:

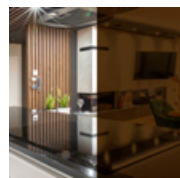

SZYBA REFLEX BRĄZOWY

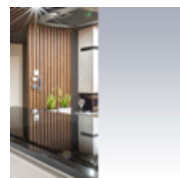

SZYBA LUSTRO

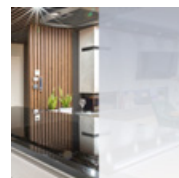

SZYBA LUSTRO WENECKIE

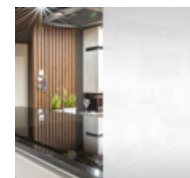

SZYBA MLECZNA



SZYBA PRZEZROCZYSTA

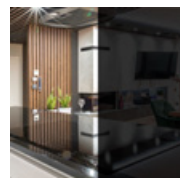

SZYBA GRAFIT

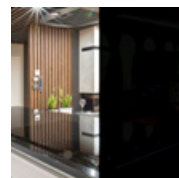

SZYBA CZARNĄ



SZYBA KLASY P4

- 1 PROFIL ALUMINIOWY
- 2 WYPEŁNIONE MATERIAŁEM IZOLACYJNYM
- 3 PAKIET 3 SZYBOWY



OPCJE NAŚWIETLI:

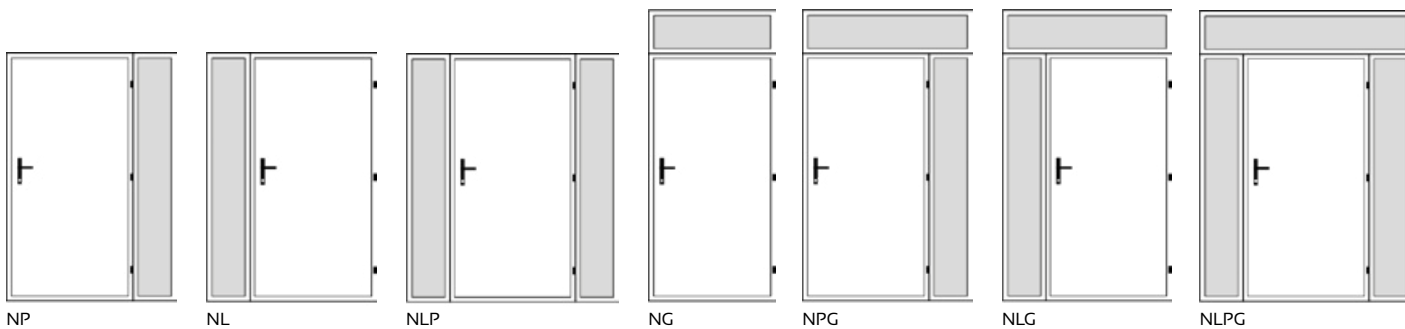

NP

NL

NLP

NG

NPG

NLG

NLPG

# ECO-TECHNIC

## DRZWI TECHNICZNE SYSTEMOWE

**CENY** w katalogu obejmują skrzydło 70, 80, 90, 100 cm z metalową ościeżnicą bez okuć

### INFORMACJE TECHNICZNE

#### ECO-TECHNIC (41 mm)

##### DANE TECHNICZNE SKRZYDŁA DRZWIOWEGO

SKRZYDŁO	waga skrzydła w kg dla 80, 90	15-17, 17-19
	grubość w mm	41 ± 1
	wypełnienie	styropian EPS70
	grubość blachy w mm	0,5
	rodzaj powłoki	biały, brąz, antracyt
	bolce antywyważeniowe	-
	przyłga (felc)	3-stronna
	grubość przylgi w mm	15
ZAWIASY	rodzaj	czopowe wkręcane
	powłoka	ocynk żółty
	kłasa	3
	ilość	2
ZAMEK	podstawowy	na wkładkę patentową



GRUBOŚĆ SKRZYDŁA

41 mm



SZEROKOŚĆ SKRZYDŁA

70, 80 cm  
90, 100 cm

#### KONSTRUKCJA DRZWI

Drzwi techniczne ECO-TECHNIC stosowane są głównie w pomieszczeniach gospodarczych, takich jak spiżarnie, komórki i piwnice. Posiadają standardową grubość najczęściej spotykaną i używaną w powyższym zastosowaniu - 41 ± 1 mm, co ułatwia dopasowanie i montaż. Wyposażone są w jeden zamek wpuszczany oraz dwa zawiasy wkręcane. Wykonane są z blachy ocynkowanej i malowane podkładowo.

Ościeżnica wykonana jest z kształowników stalowych w wersji składanej, malowana podkładowo w kolorze skrzydła. Możliwość skracania skrzydła od 2,5 do 7 cm.

#### ECO-TECHNIC (41 mm)

Rożmiar	Szerokość otworu w świetle ościeżnicy (cm)	Wysokość otworu w świetle ościeżnicy (cm)	Szerokość drzwi z ościeżnicą (cm)	Wysokość drzwi z ościeżnicą (cm)	Szerokość otworu w murze (cm)	Wysokość otworu w murze (cm)
70	69,4	201	77,8	205,2	74,5	202,5
80	79,4	201	87,8	205,2	84,5	202,5
90	89,4	201	97,8	205,2	94,5	202,5
100	99,4	201	107,8	205,2	104,5	202,5



#### CENA SKRÓTU

200,00 NETTO  
od 2,5 do 7 cm

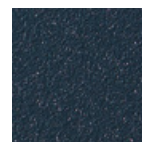

ANTRACYT  
podkład

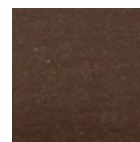

BRAZ podkład

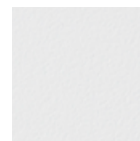

BIAŁY podkład

**70, 80, 90 cm**  
835,00 NETTO

**100 cm**  
905,00 NETTO

# WYPOSAŻENIE

STANDARDOWE



OŚCIEŻNICA  
METALOWA  
Z USZCZELKĄ



PRZEKRÓJ OŚCIEŻNICY  
KĄTOWEJ Z USZCZELKĄ



GRUBOŚĆ  
SKRZYDŁA 41 mm



ZACZEP JĘZYKA  
W OŚCIEŻNICY

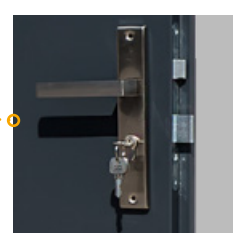

ZAMEK DOLNY

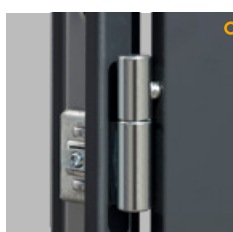

ZAWIAS WKRĘCANY



PRÓG TECHNICZNY ZE  
STALI OCYNKOWANEJ



PRZEKRÓJ SKRZYDŁA



# DRZWI PRZECIWOŻAROWE EI 30, EI 60

## INFORMACJE TECHNICZNE

### W STANDARDZIE:

- grubość blachy na skrzydle 0,75 mm
- grubość blachy na ościeżnicy 2,0 mm
- wypełnienie skrzydła: wełna mineralna; bezklasowe: plaster miodu
- drzwi są ocynkowane i gruntowane na kolor z palety RAL 7035
- wyposażone w dwa zawiasy w tym jeden sprężynowy
- zamek certyfikowany zgodnie z PN-EN 12209
- klamka w kolorze czarnym z rdzeniem stalowym wg PN-EN 1906
- uszczelka obwiedniowa EPDM oraz uszczelka pęczniająca
- drzwi uniwersalne P/L
- możliwość montażu z progiem jak i bez (demontowany) przy zachowaniu wszystkich wymagań dotyczących skrzydeł EI 30 określonych PN oraz Aprobata Techniczną
- czterostronna przyłga zapewniająca doskonałą szczelność oraz nienaganną estetykę
- zgodnie z dopuszczeniami możliwość montażu w ścianach wykonanych z betonu, cegły, GK, oraz technologii typu Ytong
- możliwość montażu za pomocą kotew montażowych oraz kołków rozporowych poprzez ościeżnicę
- zawiasy LHE - 2 szt. z regulacją wysokości  $\pm 3$  mm. (w tym jeden zawias sprężynowy umożliwiający samoczynne zamykanie drzwi)
- skrzydło z profilowaną krawędzią chroniącą uszczelkę ppoż. przed zniszczeniem



**UWAGA**  
Nie skracamy drzwi



GRUBOŚĆ SKRZYDŁA

52 mm



KOLOR  
MODELU:  
RAL 7035

### JEDNOSKRZYDŁOWE

### DWUSKRZYDŁOWE

Rozmiar (cm)	80	90	100	120	130	140	160	180	200
EI 30	2000,00 netto	2000,00 netto	2000,00 netto	2550,00 netto	6200,00 netto	6250,00 netto	6800,00 netto	6900,00 netto	7000,00 netto
EI 60	2750,00 netto	2800,00 netto	2850,00 netto	3200,00 netto	7100,00 netto	7300,00 netto	7800,00 netto	7900,00 netto	8000,00 netto
Uszczelka opadająca (dymoszczelność)	300,00 netto				1500,00 netto				
Samozamykacz z płytą montażową	280,00 netto			400,00 netto					
Kratka wentylacyjna	1500,00 netto								
Klamka ze stali nierdzewnej	340,00 netto								
Dopłata za malowanie w kolorze z palety RAL	740,00 netto				1040,00 netto				
Wymiar światła ościeżnicy (cm)	80 x 200	93 x 200	100 x 200	120 x 200	130 x 200	140 x 200	160 x 200	180 x 200	200 x 200
Wymiar otworu z luzem (cm)	89 x 204,5	102 x 204,5	109 x 204,5	129 x 204,5	137 x 203,5	147 x 203,5	167 x 203,5	187 x 203,5	207 x 203,5
Bezklasowe	1000,00 netto	1000,00 netto	1000,00 netto	1800,00 netto					
Wymiar światła ościeżnicy (cm)	80 x 200	90 x 200	100 x 200	120 x 200					
Wymiar otworu z luzem (cm)	87 x 203,5	97 x 203,5	107 x 203,5	125 x 203,5					

### EI 30

### EI 60

szklenie 40 x 60 cm	2350,00 netto	2750,00 netto
szklenie 36 x 116 cm	3100,00 netto	3900,00 netto



# PRZESZKLENIA

(opisane właściwości szyb uzależnione są od natężenia światła pomiędzy pomieszczeniami)

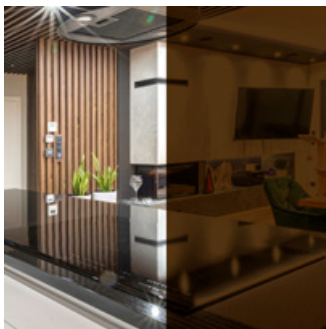

**SZYBA REFLEX BRĄZOWY**  
Jest to szyba lekko przezierna i subtelnie odbijająca światło (efekt "pół-lustra").



**SZYBA LUSTRO**  
Jest to szyba nieprzezierna z obu stron wygląda jak lustro.



**SZYBA LUSTRO WENECKIE**  
Jest to szyba intensywnie odbijająca światło. Delikatnie przezierna od strony wewnętrznej. Dostępna na specjalne zamówienie.



**SZYBA MLECZNA**  
Jest to szyba nieprzezierna z obu stron mleczna.



**SZYBA PRZEZROCZYSTA**  
Jest to szyba przezierna z obu stron. Dostępna na specjalne zamówienie.



**SZYBA GRAFIT**  
Jest to szyba delikatnie przezierna. Subtelnie odbijająca odcień grafitu. Dostępna na specjalne zamówienie.  
**Dopłata:** 200,00 netto PLN



**SZYBA CZARNA**  
Jest to szyba nieprzezierna z obu stron czarna. Dostępna na specjalne zamówienie.  
**Dopłata:** 200,00 netto PLN



**SZYBA KLASY P4**  
Szyba zewnętrzna pakietu 3 bądź 4 szybowego, zbudowana jest z: szyby 4 mm, 4 folii PVB i szyby 4 mm. Dostępna na specjalne zamówienie.  
**Dopłata:** 200,00 netto PLN

# KOLORYSTYKA

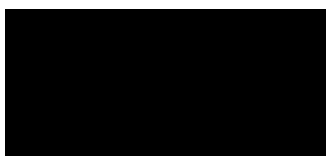

GLASS BLACK

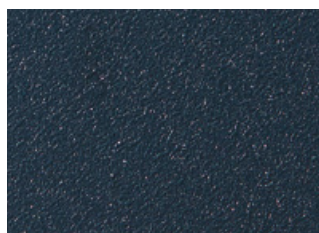

ANTRACYT

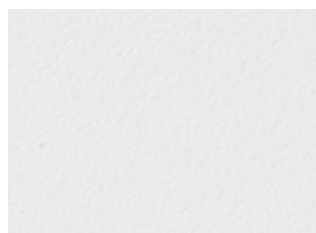

BIAŁY

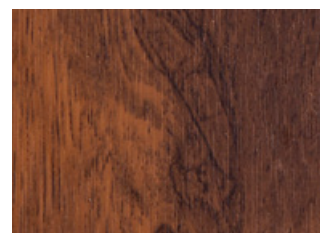

ORZECH

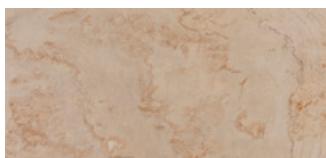

SPIEK TAN

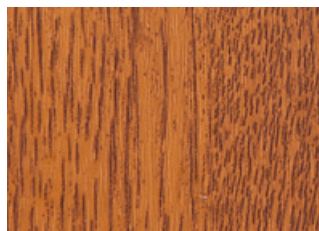

ZŁOTY DĄB



WINCHESTER



CZARNY

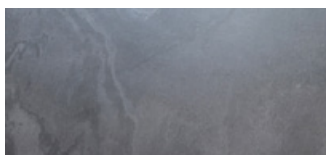

SPIEK NERO

ościeżnica TERMO

**UWAGA!** Ze względu na mienienie się minerałów, półprzezroczystość, a przede wszystkim naturalność, zdjęcia mogą różnić się od rzeczywistości.

# WYPOSAŻENIE

KLAMKI O ROZSTAWIE 72 MM DO DRZWI Z KOLEKCJI:  
GRANDE 68, GRANDE 68 PŁASKIE, PRIMO 68, CLASSICO, ECO-TECHNIC

ZA DOPŁATĄ



**SETTO VDV**  
177,00 NETTO  
KOLOR INOX,  
PATYNA

**SETTO VDV**  
200,00 NETTO  
KOLOR CZARNY



**HAGA VDV**  
177,00 NETTO  
KOLOR INOX,  
PATYNA

**HAGA VDV**  
200,00 NETTO  
KOLOR CZARNY



**TOPAZ**  
69,00 NETTO  
KOLOR NIKIEL

**METRO**  
117,00 NETTO  
KOLOR NIKIEL



**ROZETA SETTO**  
64,00 NETTO  
KOLOR INOX,  
PATYNA

**ROZETA SETTO**  
75,00 NETTO  
KOLOR CZARNY



**ROZETA HAGA**  
64,00 NETTO  
KOLOR INOX,  
PATYNA

**ROZETA HAGA**  
75,00 NETTO  
KOLOR CZARNY



**ROZETA TOPAZ**  
22,00 NETTO  
KOLOR NIKIEL

**ROZETA METRO**  
57,00 NETTO  
KOLOR NIKIEL



**GRANDE RC2**  
195,00 NETTO  
KOLOR INOX

**GRANDE RC2**  
217,00 NETTO  
KOLOR CZARNY



**ROZETA  
GRANDE RC2**  
82,00 NETTO  
KOLOR INOX

**ROZETA  
GRANDE RC2**  
93,00 NETTO  
KOLOR CZARNY



**KLAMKA  
DO DRZWI ECO-TECHNIC**  
22,00 NETTO  
KOLOR CZARNY

KLAMKI O ROZSTAWIE 92 MM DO DRZWI Z KOLEKCJI: SICURO 68 RC3 44 dB, GRANDE PLUS



**SETTO VDV**  
177,00 NETTO  
KOLOR INOX,  
PATYNA

**SETTO VDV**  
200,00 NETTO  
KOLOR CZARNY



**SETTO  
KLAMKO-POCHWYT**  
189,00 NETTO  
KOLOR INOX

**SETTO  
KLAMKO-POCHWYT**  
212,00 NETTO  
KOLOR CZARNY



**HAGA VDV**  
177,00 NETTO  
KOLOR INOX

**HAGA VDV**  
200,00 NETTO  
KOLOR CZARNY



**GRANDE RC3**  
325,00 NETTO  
KOLOR INOX

**GRANDE RC3**  
394,00 NETTO  
KOLOR CZARNY



**KLAMKA SETTO  
SOLO DEDYKOWANA  
POD POCHWYTY**  
187,00 NETTO  
KOLOR INOX

**KLAMKA SETTO  
SOLO DEDYKOWANA  
POD POCHWYTY**  
210,00 NETTO  
KOLOR CZARNY



**HAGA  
KLAMKO-POCHWYT**  
189,00 NETTO  
KOLOR INOX

**HAGA  
KLAMKO-POCHWYT**  
212,00 NETTO  
KOLOR CZARNY

# WYPOSAŻENIE

ZA DOPŁATĄ



## POCHWYT PROSTY PROSTOKĄTNY 150 cm

NOWOŚĆ

683,00 NETTO KOLOR INOX  
807,00 NETTO KOLOR CZARNY  
prosty, sposób montażu na przestrzał



## POCHWYT GIĘTY 120 CM

640,00 NETTO KOLOR INOX  
721,00 NETTO KOLOR CZARNY



## POSZERZENIE DO OŚCIEŻNICY TERMO / SOLIDO (mb)

165,00 NETTO 25 CM  
201,00 NETTO 5 CM  
264,00 NETTO 10 CM



## CZUJKA MAGNETYCZNA

94,00 NETTO



## POCHWYT PROSTY PROSTOKĄTNY 150 cm

783,00 NETTO KOLOR INOX  
907,00 NETTO KOLOR CZARNY  
skros, sposób montażu na przestrzał

## POCHWYT PROSTY PROSTOKĄTNY 120 cm

761,00 NETTO KOLOR INOX  
877,00 NETTO KOLOR CZARNY  
skros, sposób montażu na przestrzał



## DOPLATA DO POCHWYTU Z PRZYCISKIEM

710,00 NETTO



## PREPARAT DO PIELĘGNACJI STALI SZLACHETNEJ

55,00 NETTO



## ELEKTROZACZEP

210,00 NETTO  
dostępny w grubościach drzwi 68 mm  
i 56 mm



## POCHWYT PROSTY OKRĄGŁY 150 cm

647,00 NETTO KOLOR INOX  
735,00 NETTO KOLOR CZARNY  
skros, sposób montażu na przestrzał

## POCHWYT PROSTY OKRĄGŁY 120 cm

625,00 NETTO KOLOR INOX  
708,00 NETTO KOLOR CZARNY  
skros, sposób montażu na przestrzał



## SAMOZAMYKACZ SZYNOWY

520,00 NETTO KOLOR INOX  
520,00 NETTO KOLOR CZARNY  
wymagany montaż z blachą wzmocnieniową



## OKAPNIK

40,00 NETTO

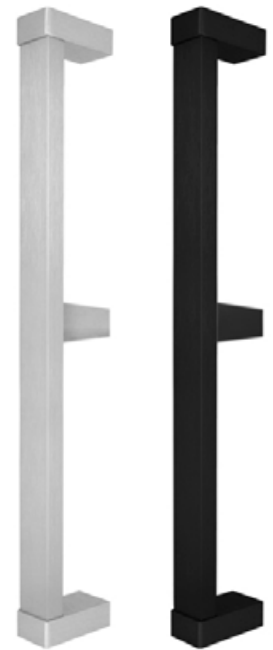

## POCHWYT 3-PUNKTOWY 200 cm

1599,00 NETTO KOLOR INOX  
1599,00 NETTO KOLOR CZARNY  
prosty, sposób montażu na przestrzał

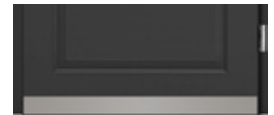

## KOPNIAK 8 CM, 12,5 CM

110,00 NETTO

brak możliwości zamontowania w modelach: ALFREDO, IVO, LUCIANO, MATTEO, MARCELLO, SERGIO, LORENZO PLUS, ENRICO PLUS, AUGUSTO UNO, FABIO STEP

















## PRZYKŁADOWE ZDJĘCIE OKUĆ SETTO SOLO Z POCHWYTEM

### OD STRONY ZEWNĘTRZNEJ



### OD STRONY WEWNĘTRZNEJ



		cena netto
	<b>WKŁADKA 26/43</b> ECO-TECHNIK	25,00 kolor nikiel patyna
	<b>WKŁADKA 35/35</b> PRZECIWOŻAROWE	80,00 kolor nikiel
	<b>WKŁADKA 30/50</b> CLASSICO 56	29,00 kolor nikiel patyna
	<b>WKŁADKA 40/50</b> GRANDE 68, GRANDE 68 PŁASKIE, PRIMO 68	35,00 kolor nikiel patyna
	<b>WKŁADKO-GAŁKA 30G/50 i 50G/30</b> CLASSICO 56	37,00 kolor nikiel patyna
	<b>WKŁADKO-GAŁKA 40G/50 i 50G/40</b> GRANDE 68, GRANDE 68 PŁASKIE, PRIMO 68	43,00 kolor nikiel patyna
	<b>SYSTEM JEDNEGO KLUCZA 30/50</b> (wkładka + wkładko-gałka) CLASSICO 56	105,00 kolor nikiel, mosiądz
	<b>SYSTEM JEDNEGO KLUCZA 40/50</b> (wkładka + wkładko-gałka) GRANDE 68, GRANDE 68 PŁASKIE, PRIMO 68	115,00 kolor nikiel, mosiądz
	<b>SYSTEM JEDNEGO KLUCZA KLASA C 30/50</b> (wkładka + wkładko-gałka) CLASSICO 56	270,00 kolor nikiel, mosiądz
	<b>SYSTEM JEDNEGO KLUCZA KLASA C 40/50</b> (wkładka + wkładko-gałka) GRANDE 68, GRANDE 68 PŁASKIE, PRIMO 68	290,00 kolor nikiel, mosiądz
	<b>WKŁADKA 45/45</b> GRANDE 68 PLUS	43,00 kolor nikiel
	<b>WKŁADKO-GAŁKA 45G/45</b> GRANDE 68 PLUS	55,00 kolor nikiel
	<b>WKŁADKA 45/45 KLASA C</b> GRANDE 68 PLUS, SICURO 68 RC3 44 dB	185,00 kolor nikiel
	<b>WKŁADKO-GAŁKA 45G/45 KLASA C</b> GRANDE 68 PLUS, SICURO 68 RC3 44 dB	225,00 kolor nikiel
	<b>WIZJER</b> GRUBOŚĆ SKRZYDŁA 56 mm	18,00 kolor nikiel patyna
	<b>WIZJER</b> GRUBOŚĆ SKRZYDŁA 68 mm	31,00 kolor nikiel patyna

### PODWALINA PROGOWA TERM 60 mm



wysokość mm	cena netto 1 szt.	cena netto 1 szt + 1/2	wysokość mm	cena netto 1 szt.	cena netto 1 szt + 1/2	wysokość mm	cena netto 1 szt.	cena netto 1 szt + 1/2
30	80,00 PLN	120,00 PLN	140	230,00 PLN	345,00 PLN	250	415,00 PLN	622,50 PLN
40	87,00 PLN	130,50 PLN	150	245,00 PLN	367,50 PLN	260	430,00 PLN	645,00 PLN
50	105,00 PLN	157,50 PLN	160	260,00 PLN	390,00 PLN	270	450,00 PLN	675,00 PLN
60	120,00 PLN	180,00 PLN	170	275,00 PLN	412,50 PLN	280	470,00 PLN	705,00 PLN
70	140,00 PLN	210,00 PLN	180	295,00 PLN	442,50 PLN	290	480,00 PLN	720,00 PLN
80	145,00 PLN	217,50 PLN	190	315,00 PLN	472,50 PLN	300	500,00 PLN	750,00 PLN
90	155,00 PLN	232,50 PLN	200	330,00 PLN	495,00 PLN			
100	165,00 PLN	247,50 PLN	210	340,00 PLN	510,00 PLN			
110	185,00 PLN	277,50 PLN	220	360,00 PLN	540,00 PLN			
120	200,00 PLN	300,00 PLN	230	370,00 PLN	555,00 PLN			
130	215,00 PLN	322,50 PLN	240	400,00 PLN	600,00 PLN			

\*długość podwaliny TERM 1200 mm  
\*cena za sztukę +1/2 1200 mm oraz 600 mm = 1800 mm

PODWALINA PROGOWA TERM 60 mm  
POD ZAMÓWIENIE

# WYMIARY RAMEK INOX/NERO

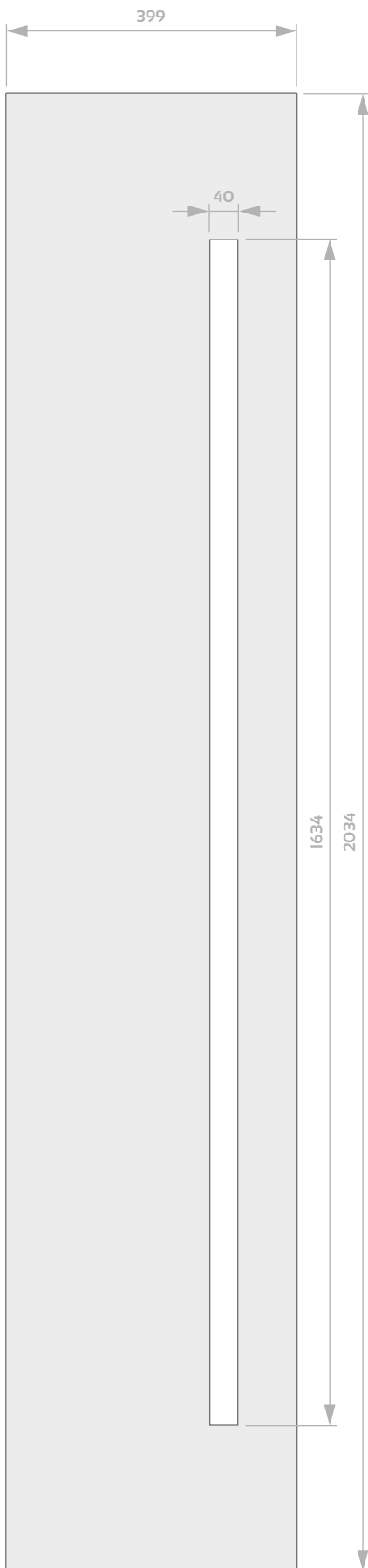

**AUGUSTO UNO**

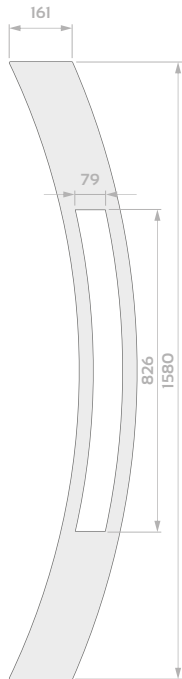

**ANTONIO**

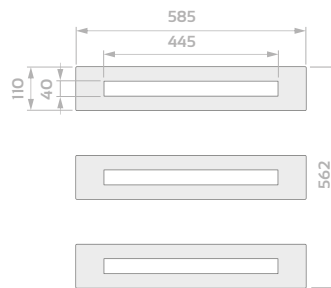

**ANGELO**

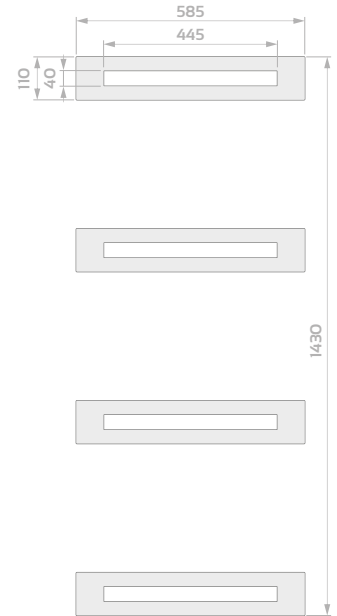

**ANGELO 4**

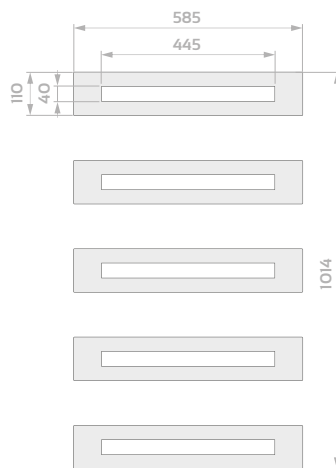

**ANGELO 5**

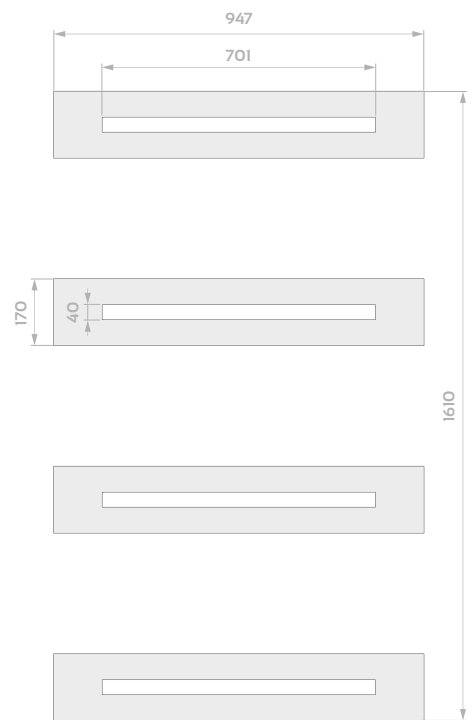

**ALBERTO**

OD STRONY PRZYLGI (szerszej strony skrzydła)

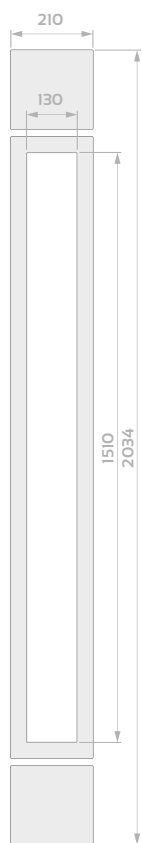

ALFREDO

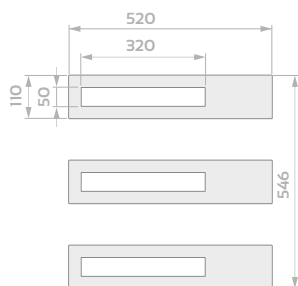

ARMANDO

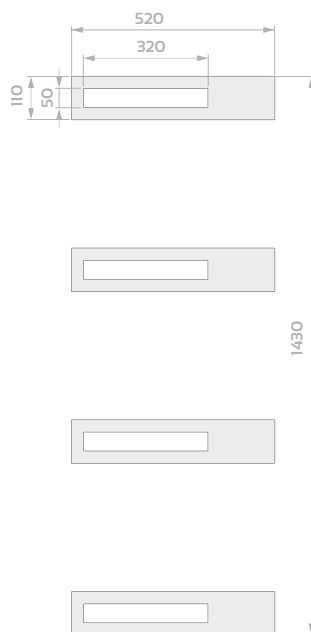

ARMANDO 4

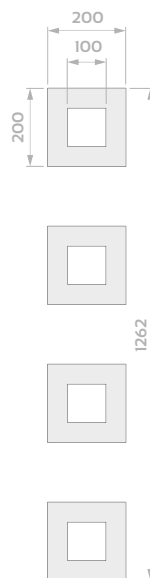

CARLO

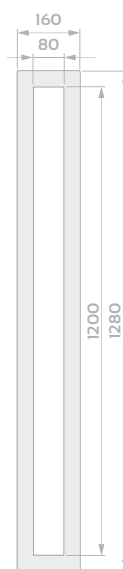

DARIO

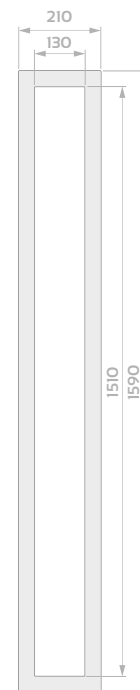

DIEGO

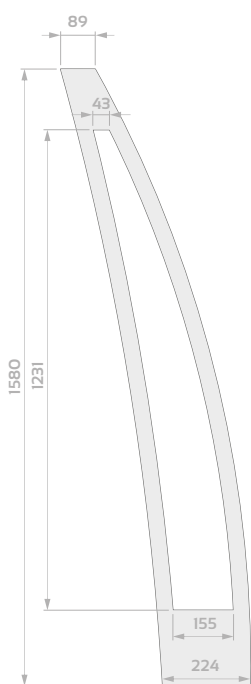

ENRICO

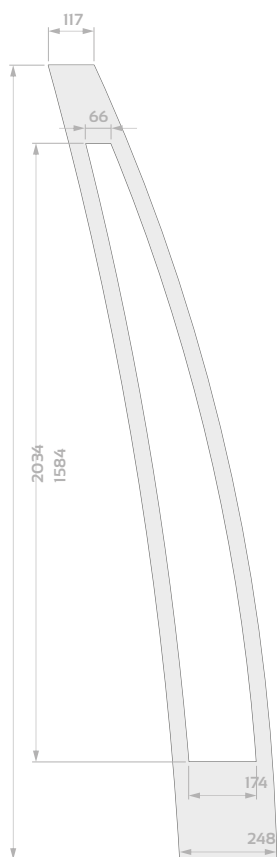

ENRICO PLUS

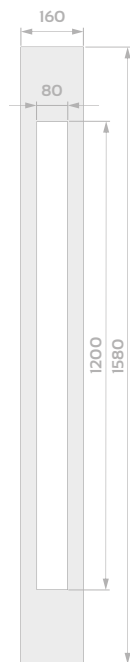

FABIO

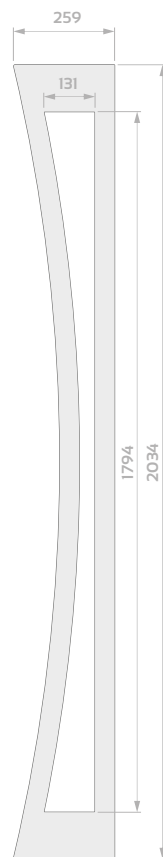

IVO

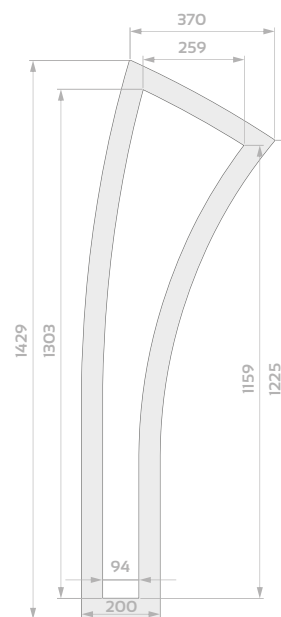

LEONARDO

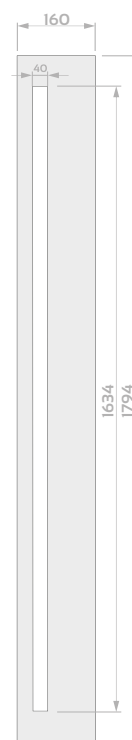

EMILIO

# WYMIARY RAMEK INOX/NERO

OD STRONY PRZYLGI (szerszej strony skrzydła)

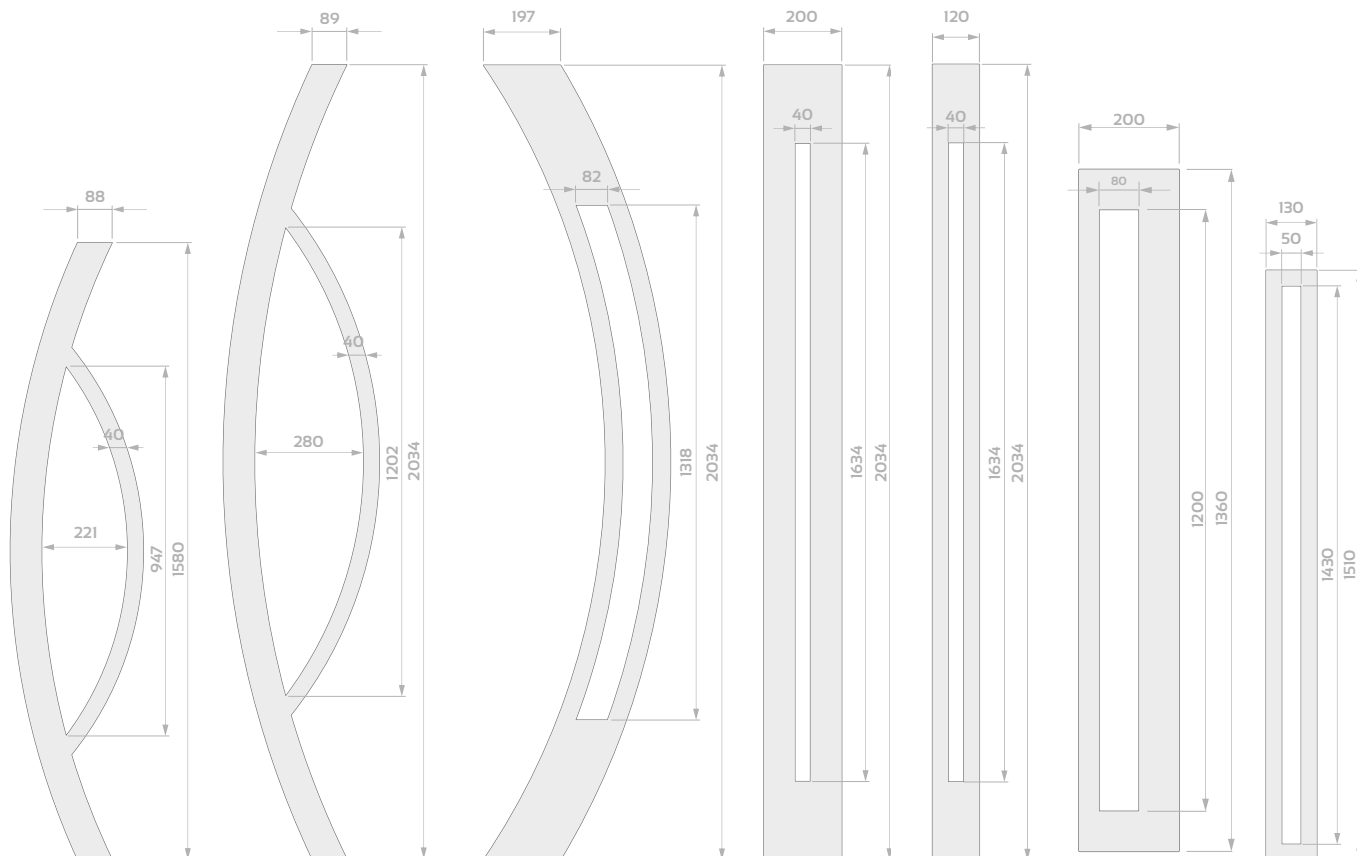

LORENZO

LORENZO PLUS

LUCIANO

MATTEO

MARCELLO

ROBERTO

PAOLO

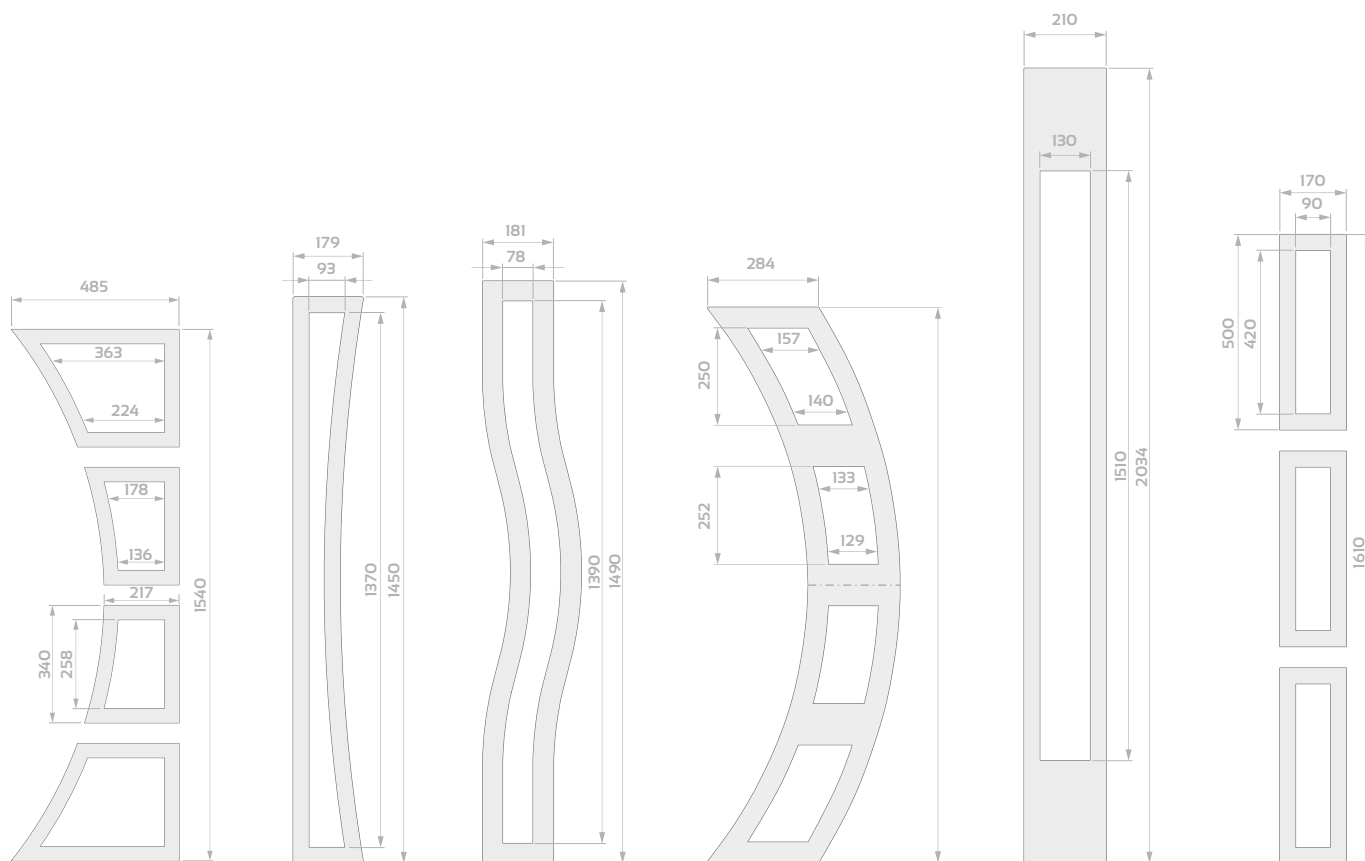

MARIO

RAFFAELLO

RINO

RICARDO

SERGIO

VALENTINO







[www.setto.pl](http://www.setto.pl)

Publikacja ta nie stanowi oferty w rozumieniu prawa i ma charakter jedynie informacyjny. Producent zastrzega sobie prawo do zmian i ulepszeń produktów podanych w niniejszym katalogu bez uprzedniego powiadomienia oraz zastrzega sobie prawo do błędów w druku. Kolory mogą odbiegać od rzeczywistości. Mogą występować różnice kolorystyczne w zależności od rodzaju materiału (ościeżnice, klamki, drzwi). Wszystkie prawa autorskie zastrzeżone. Całkowite i częściowe kopiowanie i publikacja katalogu na stronach internetowych i innych środkach masowego przekazu zabroniona bez pisemnej zgody producenta.



## REGIONALNI SZEFOWIE SPRZEDAŻY

-  woj. wielkopolskie, zachodniopomorskie pomorskie, kujawsko-pomorskie **515 264 560**
-  woj. warmińsko-mazurskie, podlaskie, lubelskie, mazowieckie **571 335 721**
-  woj. świętokrzyskie, podkarpackie, lubelskie, mazowieckie **502 355 302**
-  woj. opolskie, łódzkie, śląskie, małopolskie **508 243 877**
-  woj. lubuskie, wielkopolskie, dolnośląskie **505 034 990**

