

MISTRZOWSKA
JAKOŚĆ

KATALOG
PRODUKTÓW
2024 EDYCJA I

PRODUCENT DRZWI
ZEWNĘTRZNYCH
STAŁOWYCH

setto



DRZWI Z OŚCIEŻNICĄ TERMO
SPEŁNIJĄ WYMAGANIA PROGRAMU
„CZYSZE POWIETRZE”



DRZWI Z OŚCIEŻNICĄ ENERGO
SPEŁNIJĄ WYMAGANIA PROGRAMU
„CZYSZE POWIETRZE”





MISTRZOWSKA JAKOŚĆ

Piękno i klasa

Marka drzwi zewnętrznych SETTO to połączenie piękna i klasy, zaprojektowana od podstaw i oferowana najbardziej wymagającym klientom **od ponad 26 lat**. Wysokie standardy estetyczne, funkcjonalność oraz bezpieczeństwo użytkowników drzwi SETTO są priorytetem, do którego odnoszą się wizje i działania naszych liderów, projektantów i wykonawców.

Tworzymy z myślą o ludziach

Tworzymy z myślą o ludziach, ich wyobrażeniach i potrzebach. W bogatej ofercie znajdują się propozycje współgrające z projektami architektonicznymi, w atrakcyjnych cenach. Przywiązujemy wielką wagę do materiałów, z których wykonane są drzwi marki SETTO, koncentrując się także na przydatnych i estetycznych detalach. Akcesoria takie jak naświetla, klamki, pochwyt, progi, wkładki, aplikacje INOX, NERO, GLASS, SPIEK, pakiety szybowe STEP i GLASS, zdobią je, dodając całości jeszcze większej klasy i urody.

Bezpieczeństwo i spokojny sen

Spokojny sen naszych klientów w szerokim rozumieniu, ich bezpieczeństwo i zadowolenie pokrywają się w pełni z naszą ofertą, w której znajdziecie Państwo **drzwi zewnętrzne stalowe, antywłamaniowe i przeciwpożarowe**, przeznaczone do użytku w mieszkaniach, domach, budynkach przemysłowych i użyteczności publicznej. Stanowią one skuteczną ochronę przed zagrożeniami. W 2022 roku ofertę drzwi o zwiększonej odporności na włamanie klasy RC3 poszerzyliśmy o kolekcję Sicuro 68 RC3 44 dB. To 5 modeli skrzydeł pełnych z aplikacjami INOX i NERO zamontowanymi po zewnętrznej bądź zewnętrznej i wewnętrznej stronie drzwi.

Jakość produktów, z jakich wykonane zostały drzwi marki SETTO, zapewnia ich funkcjonalność i trwałość na długie lata. Odporne na wilgoć i warunki atmosferyczne, a w efekcie na korozję, solidne, w nowoczesnym designie spełniają potrzeby wymagających klientów, których troska o komfort, bezpieczeństwo rodziny oraz poczucie smaku zostaną usatysfakcjonowane.

Drzwi zewnętrzne SETTO dostępne w aktualnej ofercie nie są tzw. ostatnim słowem. Nasi projektanci, pracownicy i współpracownicy przygotowują już kolejne rozwiązania, które trafią w oczekiwania klientów, umacniając wizerunek tej marki jako konkurencyjnej na rynku pod względem jakości i ceny.



Dbłość o szczegół

Dbłość o szczegół wyraża się także w dzwęcznych nazwach kolekcji drzwi zewnętrznych SETTO: SICURO 68 RC3 44 dB, GRANDE 68 PLUS, GRANDE 68, GRANDE 68 PŁASKIE, PRIMO 68 **NOWOŚĆ**, CLASSICO 56, ECO-TECHNIC. Należą do nich drzwi jednoskrzydłowe (pełne i przeszklone, o szybach mlecznych, lustrowanych, typu reflex o odcieniu brązowym, a na specjalne zamówienie szybach przezroczystych i szybach typu "lustro weneckie", oraz za dodatkową opłatą grafitowych, czarnych i klasy P4, w grubościach 68 mm i 56 mm) oraz techniczne systemowe do zastosowania w firmach, magazynach, marketach, piwnicach wolnostojących domów, etc. Wykonane w interesującej, adekwatnej do zaprojektowanego budynku kolorystyce takiej jak: złoty dąb, antracyt, orzech, biały, wenge, winchester i mahoń, z możliwością wybrania ościeżnicy w kolorze czarnym.



SPIS TREŚCI

- 4** **SICURO 68 RC3 44 dB**
jednoskrzydłowe płaskie
grubość 68 mm
- 8** **GRANDE 68 PLUS**
jednoskrzydłowe płaskie
grubość 68 mm
- 18** **GRANDE 68**
jednoskrzydłowe tłoczone
grubość 68 mm
- 27** **GRANDE 68 PŁASKIE**
jednoskrzydłowe płaskie
grubość 68 mm
- 32** **PRIMO 68** **NOWOŚĆ**
jednoskrzydłowe płaskie
grubość 68 mm
- 42** **CLASSICO 56**
jednoskrzydłowe płaskie
grubość 56 mm
- 52** **NAŚWIETLA**
termo | solido
- 54** **ECO-TECHNIC**
techniczne systemowe
grubość 41 mm
- 56** **EI 30 | EI 60**
przeciwpożarowe
i bezklasowe
- 57** **PRZESZKLENIA
KOLORYSTYKA**
- 58** **WYPOSAŻENIE
ZA DOPŁATĄ**
- 61** **WYMIARY RAMEK
INOX i NERO**
od strony przyłgi

DRZWI 68 mm

KOLEKCJA: SICURO 68 RC3 44 dB

MISTRZOWSKA

JAKOŚĆ

setto



MODEL: APLIKACJA 7 NERO SICURO 68

SICURO 68 RC3 44 dB

DRZWI ZEWNĘTRZNE WEWNĄTRZLOKALOWE

DRZWI O ZWIĘKSZONEJ ODPORNOŚCI NA WŁAMANIE RC3

INFORMACJE TECHNICZNE

SICURO 68 RC3 44 dB (68 mm)

DANE TECHNICZNE SKRZYDŁA DRZWIOWEGO

SKRZYDŁO	waga skrzydła pełnego w kg dla 90 cm	55
	grubość w mm	68 ± 1
	wypełnienie	wełna
	grubość blachy w mm	0,7
	rodzaj powłoki	okleina PVC
	bolce przeciwwyważeniowe	3
	przyłga (felc)	4-stronna
	grubość przyłgi w mm	15
	grubość wręgi w mm	53
	izolacyjność akustyczna	44 dB
ZAWIASY	rodzaj	trójdzielny
	powłoka	ocynk biały
	klasa zawiasów	7
	ilość zawiasów	3
ZAMEK	listwowy 5-punktowy hakowy	

SICURO 68 RC3 44 dB (68 mm)

Rozmiar	Szerokość otworu w świetle ościeżnicy (cm)	Wysokość otworu w świetle ościeżnicy (cm)	Szerokość drzwi z ościeżnicą (cm)	Wysokość drzwi z ościeżnicą (cm)	Szerokość otworu w murze (cm)	Wysokość otworu w murze (cm)
wymary dla ościeżnicy metalowej						
80N	77,8	198	87,9	204,5	88,9	205,5
90	90	200	100	207	101	208

KONSTRUKCJA DRZWI

Skrzydło pełne Sicuro 68 RC3 44 dB wykonane jest w wersji przylgowej o grubości 68 mm ± 1 mm. Zewnętrzną powierzchnię wykonano z blachy pokrytej folią PVC. Powierzchnia dodatkowo zabezpieczona jest folią ochronną, którą należy zdjąć niezwłocznie po montażu drzwi. Wypełnienie termoizolacyjne stanowi **wełna**. W skrzydle zamontowano ramiak drewniany osadzony wokół skrzydła.

Standardowo drzwi wyposażone są w zamek listwowy hakowy **Winkhaus** o rozstawie 92 mm z wkładką lub wkładko-gałką

patentową klasy C w rozmiarze 45/45 oraz dołączonym wizjerem. Skrzydło wyposażone jest w trzy bolce przeciwwyważeniowe. Istnieje możliwość skracania drzwi od 4,5 do 7 cm. Ościeżnica drzwi wykonana jest z kształtowników stalowych ocynkowanych, pokryta laminatem drewnopodobnym. Wysokiej jakości wciśkana uszczelka w skrzydle i ościeżnicy zapewnia szczelność i cichą pracę drzwi. Skrzydło wykonane jest w systemie 4-stronnej przyłgi. Posiada 3 zawiasy trójdzielne. Drzwi są przeznaczone do mon-



GRUBOŚĆ SKRZYDŁA

68 mm



SZEROKOŚĆ SKRZYDŁA

80N,
90 cm



44 dB

IZOLACYJNOŚĆ
AKUSTYCZNA



MOŻLIWOŚCI
SKRÓTU
7 cm

CENA SKRÓTU

200,00 NETTO
od 4,5 do 7 cm

tażu w pomieszczeniach mieszkalnych, użyteczności publicznej i pomieszczeniach przemysłowych jako zewnętrzne wewnątrzlokalowe. Drzwi są odporne na zniekształcenia i mają wzmocnioną konstrukcję stalową.

Aplikacje INOX należy konserwować co pół roku specjalistycznym preparatem do czyszczenia i konserwacji stali nierdzewnej.

WYPOSAŻENIE

STANDARDOWE



SICURO 68 RC3 44 dB

DRZWI ZEWNĘTRZNE WEWNĄTRZLOKALOWE
DRZWI O ZWIĘKSZONEJ ODPORNOŚCI NA WŁAMANIE RC3

CENY obejmują skrzydło 80N, 90 cm

MOŻLIWOŚCI
SKRÓTU
7 cm



CENA SKRÓTU
200,00 NETTO
od 4,5 do 7 cm



ZŁOTY DĄB ORZECH

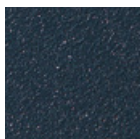

ANTRACYT



GRUBOŚĆ SKRZYDŁA

68 mm



SZEROKOŚĆ SKRZYDŁA

80N,
90 cm

CENA: DRZWI Z OKUCIAMI (ośc metalowa)

MODELE Z APLIKACJĄ **INOX** LUB **NERO** DO WYBORU



PEŁNE SICURO 68

2999,00 NETTO



APLIKACJA 3 INOX
SICURO 68

3249,00 NETTO

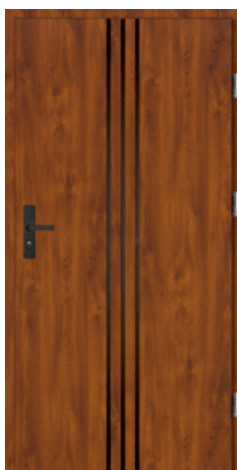

APLIKACJA 3 NERO
SICURO 68

3249,00 NETTO



APLIKACJA 4 INOX
SICURO 68

3249,00 NETTO



APLIKACJA 4 NERO
SICURO 68

3249,00 NETTO



APLIKACJA 5 INOX
SICURO 68

3249,00 NETTO

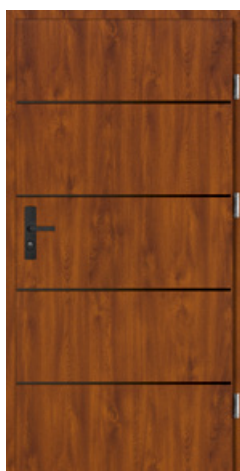

APLIKACJA 5 NERO
SICURO 68

3249,00 NETTO

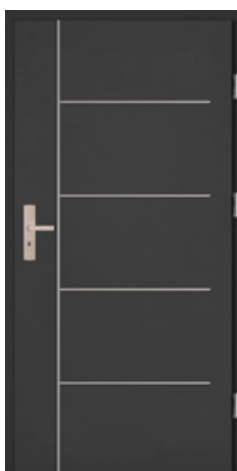

APLIKACJA 6 INOX
SICURO 68

3249,00 NETTO



APLIKACJA 6 NERO
SICURO 68

3249,00 NETTO



APLIKACJA 7 INOX
SICURO 68

3249,00 NETTO

CENA OBEJMUJE APLIKACJE PO JEDNEJ STRONIE DRZWI (dopłata do aplikacji po drugiej stronie drzwi: 250,00 NETTO)

DRZWI 68 mm

KOLEKCJA: GRANDE 68 PLUS

MISTRZOWSKA
JAKOŚĆ

setto



MODEL: SERGIO NERO PLUS

GRANDE 68 PLUS

DRZWI JEDNOSKRZYDŁOWE PŁASKIE

DRZWI O ZWIĘKSZONEJ ODPORNOŚCI NA WŁAMANIE RC3

INFORMACJE TECHNICZNE

GRANDE 68 PLUS (68 mm)

DANE TECHNICZNE SKRZYDŁA DRZWIOWEGO

SKRZYDŁO	waga skrzydła pełnego w kg dla 90 cm	41
	grubość w mm	68 ± 1
	wypełnienie	styropian
	grubość blachy w mm	0,7
	rodzaj powłoki	drewnopodobne
	bolce przeciwwyważeniowe	3
	przyłga (felc)	4-stronna
	grubość przyłgi w mm	19
	grubość wręgi w mm	49
ZAWIASY	wsp. przenikalności cieplnej (z ościeżnicą metalową)	pełne U=1,1 W/(m ² ·K) przeszklone U=1,4 W/(m ² ·K)
	rodzaj	zawias trójdzielny
	powłoka	ocynk biały
	ilość zawiasów	3
ZAMEK	zamek listwowy hakowy na wkładkę patentową	

GRANDE 68 PLUS (68 mm)

Rozmiar	Szerokość otworu w świetle ościeżnicy (cm)	Wysokość otworu w świetle ościeżnicy (cm)	Szerokość drzwi z ościeżnicą (cm)	Wysokość drzwi z ościeżnicą (cm)	Szerokość otworu w murze (cm)	Wysokość otworu w murze (cm)
wymiary dla ościeżnicy metalowej i ENERGO						
90	90	200	100	207	102	208
wymiary dla ościeżnicy TERMO						
90	90,5	200,5	102,5	208,5	104,5	209,5

KONSTRUKCJA DRZWI

Skrzydło pełne lub przeszklone GRANDE 68 PLUS wykonane jest w wersji przyłgowej o grubości 68 mm ± 1 mm. Zewnętrzna powierzchnię wykonano z blachy pokrytej folią PVC. Powierzchnia dodatkowo zabezpieczona jest folią ochronną, którą należy zdjąć niezwłocznie po montażu drzwi. Wypełnienie termoizolacyjne stanowi polistyren ekspandowany. W skrzydle zamontowano ramiak drewniany osadzony wokół skrzydła, oraz wzmocnienia w miejscu osadzenia zawiasów i zamków. Standardowo drzwi wyposażone są w zamek listwowy hakowy **Winkhaus** o rozstawie 92 mm na wkładkę patentową w rozmiarze 45/45. Skrzydło wyposażone jest w trzy bolce przeciwwyważeniowe. Istnieje możliwość skracania drzwi od 4,5 do 7 cm (w zależności od modelu). Ościeżnica drzwi wykonana jest z kształtowników stalowych ocynkowanych, pokryta laminatem drewnopodobnym. Istnieje możliwość dokupienia ościeżnicy **TERMO**

(w zestawie komplet osłonek na zawiasy) bądź **ENERGO**. Wysokiej jakości wciskana uszczelka w skrzydle i ościeżnicy zapewnia szczelność i cichą pracę drzwi. Skrzydła wykonane są w systemie 4-stronnej przyłgi, posiadają 3 zawiasy trójdzielne używane w drzwiach antywłamaniowych. Drzwi są przeznaczone do montażu w pomieszczeniach mieszkalnych, użyteczności publicznej i pomieszczeniach przemysłowych jako zewnętrzne. Drzwi są odporne na zniekształcenia, warunki pogodowe, mają wzmocnioną konstrukcję stalową, oraz zwiększoną odporność na wilgoć.

PRZESZKLENIA

Przeszklenia ozdobne z ramkami ze stali nierdzewnej INOX, struktura szcztokowana. Charakteryzują się brakiem łączenia elementów w narożnikach, oraz brakiem zaślepek montażowych od strony wewnętrznej.

OŚCIEŻNICA

TERMO

ALUMINIOWA OŚCIEŻNICA



POLECAMY

DRZWI Z OŚCIEŻNICĄ TERMO SPRAWDZIŁY WYKAZANE W PROGRAMIE „CZYSZTE POWIETRZE”

OŚCIEŻNICA

ENERGO

CIEPŁA OŚCIEŻNICA



POLECAMY

DRZWI Z OŚCIEŻNICĄ ENERGO SPRAWDZIŁY WYKAZANE W PROGRAMIE „CZYSZTE POWIETRZE”



GRUBOŚĆ SKRZYDŁA

68 mm



SZEROKOŚĆ SKRZYDŁA

90 cm

29 dB

IZOLACYJNOŚĆ AKUSTYCZNA



1,0 W/(m²·K)

WSPÓŁCZYNNIK CIEPŁA



UWAGA

Współczynnik izolacyjności akustycznej i przenikalności cieplnej dotyczy drzwi pełnych w pakiecie z ościeżnicą drewniano - metalową (tzw. ciepłą - ENERGO).

MOŻLIWOŚCI SKRÓTU

7 cm



CENA SKRÓTU

200,00 NETTO

od 4,5 do 7 cm

Szyby MLECZNE, LUSTRZANE, typu REFLEX o odcieniu BRĄZOWYM, na specjalne zamówienie szyby PRZEZROCZYSTE, typu "LUSTRO WENECKIE", GRAFITOWE (za dopłatą), CZARNE (za dopłatą) i w opcji dodatkowej szyba klasy bezpieczeństwa P4 (za dodatkową opłatą dla każdego rodzaju przeszklenia).

Pakiety szybowe dostępne: GLASS z przeszkleniem lustro weneckie, STEP z przeszkleniem lustro weneckie bądź DIP. Od zewnątrz szyba czarna lacobel zespolona z przeszkleniem. Od wewnątrz ramka Nero. Przeszklenia Ceramic w szybach DIP wykonane w technologii ceramicznego druku cyfrowego utwardzone w procesie hartowania, zespolone w pakiecie ze szkłem przeciwsłonecznym (refleksyjnym).

Ramki INOX należy konserwować co pół roku specjalistycznym preparatem do czyszczenia i konserwacji stali nierdzewnej.

WYPOSAŻENIE



STANDARDOWE



GRANDE 68 PLUS

DRZWI JEDNOSKRZYDŁOWE PŁASKIE

DRZWI O ZWIĘKSZONEJ ODPORNOŚCI NA WŁAMANIE RC3

CENY w katalogu obejmują skrzydło 90 cm

DOPLATA do szyb: grafit, czarna, klasy P4: 200,00 NETTO



CENA SKRÓTU

200,00 NETTO

od 4,5 do 7 cm

UWAGA! WZORY Z APLIKACJAMI GLASS BLACK I SPIEK POSIADAJĄ PRZERWY TECHNOLOGICZNE 1-2 CM OD KRAWĘDZI SKRZYDŁA, KTÓRE ZAPOBIEGAJĄ EWENTUALNYM USZKODZENIOM APLIKACJI POWSTAŁYM PODCZAS PRODUKCJI, TRANSPORTU, MONTAŻU, EKSPLOATACJI.

DRZWI O ZWIĘKSZONEJ ODPORNOŚCI NA WŁAMANIE RC3 WEDŁUG NORMY PN-EN1627:2012. DOTYCZY DRZWI PEŁNYCH Z OŚCIEŻNICĄ METALOWĄ OTWIERANYCH DO WEWNĄTRZ Z ZASTOSOWANIEM OKUCI (KLAMKA, WKŁADKA) PRZEZNACZONYCH DO DANEJ KLASY.

PRZESZKLENIE w modelu MARCO REFLEX PLUS występuje tylko w wersji REFLEX BRĄZOWY.



ZŁOTY DĄB ORZECH

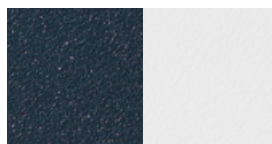

ANTRACYT

BIAŁY do wyczerpania zapasów

OŚCIEŻNICA

TERMO

ALUMINIOWA OŚCIEŻNICA

POLECAMY

DRZWI Z OŚCIEŻNICĄ TERMO SPRAWDZIŁY WYKONANIE PROGRAMU „CZyste Powietrze”

OŚCIEŻNICA

ENERGO

CIĘPŁA OŚCIEŻNICA

POLECAMY

DRZWI Z OŚCIEŻNICĄ ENERGO SPRAWDZIŁY WYKONANIE PROGRAMU „CZyste Powietrze”



GRUBOŚĆ SKRZYDŁA

68 mm



SZEROKOŚĆ SKRZYDŁA

90 cm

MODELE Z RAMIKĄ INOX LUB NERO DO WYBORU

CENA: ■ DRZWI BEZ OKUCI (ośc. metalowa) ■ DRZWI Z OKUCIAMI (ośc. metalowa) ■ DRZWI Z OKUCIAMI (ośc. energo) ■ DRZWI Z OKUCIAMI (ośc. termo)



PEŁNE PLUS

■	2200,00	NETTO
■	2389,00	NETTO
■	3028,00	NETTO
■	3288,00	NETTO
■	2660,00	NETTO



MARCO REFLEX PLUS

■	2830,00	NETTO
■	3019,00	NETTO
■	3658,00	NETTO
■	3918,00	NETTO



DARIO PLUS

■	2870,00	NETTO
■	3059,00	NETTO
■	3698,00	NETTO
■	3958,00	NETTO



DARIO UNO PLUS

■	2870,00	NETTO
■	3059,00	NETTO
■	3698,00	NETTO
■	3958,00	NETTO



PAOLO PLUS

■	2980,00	NETTO
■	3169,00	NETTO
■	3808,00	NETTO
■	4068,00	NETTO



PAOLO UNO PLUS

■	2980,00	NETTO
■	3169,00	NETTO
■	3808,00	NETTO
■	4068,00	NETTO



ROBERTO PLUS

■	3080,00	NETTO
■	3269,00	NETTO
■	3908,00	NETTO
■	4168,00	NETTO



ROBERTO UNO PLUS

■	3080,00	NETTO
■	3269,00	NETTO
■	3908,00	NETTO
■	4168,00	NETTO



FABIO PLUS

■	3080,00	NETTO
■	3269,00	NETTO
■	3908,00	NETTO
■	4168,00	NETTO



FABIO DIP PLUS

■	3280,00	NETTO
■	3469,00	NETTO
■	4108,00	NETTO
■	4368,00	NETTO

WYPOSAŻENIE

1,0 W/(m²·K)
WSPÓŁCZYNNIK
CIEPŁA (pełne)



1,3 W/(m²·K)
WSPÓŁCZYNNIK
CIEPŁA (przeszkłone)



ZAWIAS
TRÓJDZIELNY



ZACZEP
Z REGULACJĄ JĘZYKA

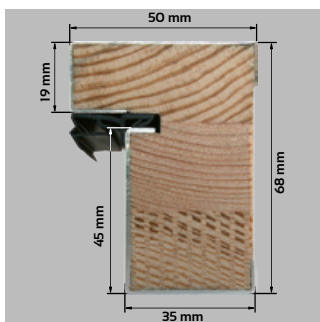

PRZEKRÓJ
OŚCIEŻNICY ENERGO

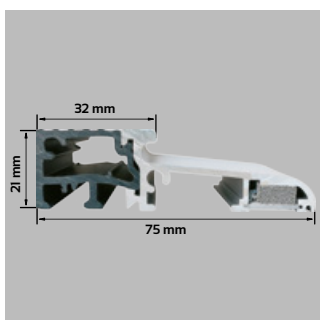

PRÓG ENERGO
Z WIKŁADKĄ
TERMICZNĄ



ZA DOPLATĄ

POLECAMY OŚCIEŻNICA ENERGO



Ościeżnica drewniano-metalowa ENERGO 68 mm wykonana jest z drewna klejonego sosnowego, pokryta kształtownikiem metalowym oklejonym okleiną PVC w kolorze skrzydła, zawias trójdzielny, próg z wkładką termiczną.

DOPLATA do ościeżnicy ENERGO*
dla skrzydła 90 cm
639,00 NETTO

*dopłatę należy doliczyć do cen z oszczędnością metalową

DRZWI Z OŚCIEŻNICĄ ENERGO
SPEŁNIAJĄ WYMAGANIA PROGRAMU
„CZyste Powietrze”



DOSTĘPNE KOLORY:



ZŁOTY DĄB ORZECH

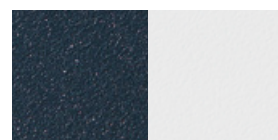

ANTRACYT BIAŁY
do wyczerpania
zapasów



PRZEKRÓJ SKRZYDŁA
Z OŚCIEŻNICĄ ENERGO

WYPOSAŻENIE

1,1 W/(m²·K)
WSPÓŁCZYNNIK
CIEPŁA (pełne)



1,2 W/(m²·K)
WSPÓŁCZYNNIK
CIEPŁA (przeszłone)



ZAWIAS 3D



REGULACJA JĘZYKA

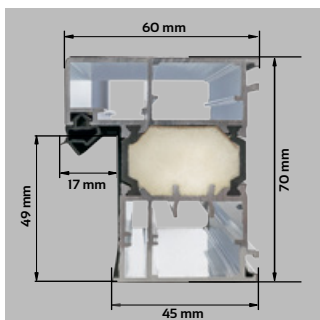

PRZEKRÓJ
OŚCIEŻNICY TERMO

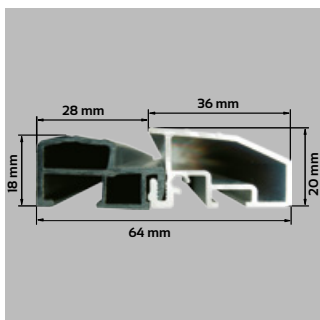

PRÓG ALUMINIOWY
Z WKŁADKĄ
TERMICZNĄ



ZA DOPŁATĄ

POLECAMY OŚCIEŻNICA TERMO

ALUMINIOWA
OŚCIEŻNICA



Ościeżnica aluminiowa TERMO 68 mm, wypełniona materiałem izolacyjnym, pokryta okleiną PVC w kolorze skrzydła, zawias 3D, próg termiczny.

DOPŁATA do ościeżnicy TERMO*

dla skrzydła 90 cm

899,00 NETTO

*dopłatę należy doliczyć do cen z ości. metalową

DRZWI Z OŚCIEŻNICĄ TERMO
SPEŁNIAJĄ WYMAGANIA PROGRAMU
„CZyste Powietrze”



DOSTĘPNE KOLORY:



ZŁOTY DĄB ORZECH

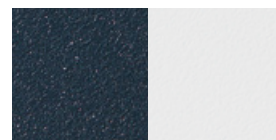

ANTRACYT BIAŁY
do wyczerpania
zapasów



CZARNY

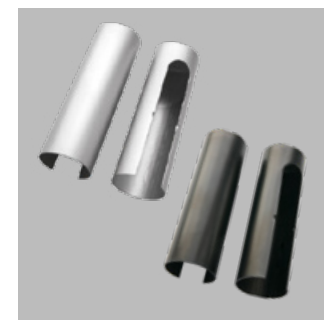

OSŁONKI
NA ZAWIASY

GRANDE 68 PLUS

DRZWI JEDNOSKRZYDŁOWE PŁASKIE

DRZWI O ZWIĘKSZONEJ ODPORNOŚCI NA WŁAMANIE RC3

CENY w katalogu obejmują skrzydło 90 cm

DOPLATA do szyb: grafit, czarna, klasy P4: 200,00 NETTO



CENA SKRÓTU
200,00 NETTO
od 4,5 do 7 cm

OŚCIEŻNICA
TERMO
ALUMINIOWA OŚCIEŻNICA
POLECAMY
DRZWI Z OŚCIEŻNICĄ TERMO SPRAWIĄ WYKONANIE PROGRAMU „CZyste Powietrze”

OŚCIEŻNICA
ENERGO
Ciepła OŚCIEŻNICA
POLECAMY
DRZWI Z OŚCIEŻNICĄ ENERGO SPRAWIĄ WYKONANIE PROGRAMU „CZyste Powietrze”



GRUBOŚĆ SKRZYDŁA

68 mm



SZEROKOŚĆ SKRZYDŁA

90 cm

MODELE Z RAMKĄ INOX LUB NERO DO WYBORU



RAFFAELLO PLUS

■	3080,00	NETTO
■	3269,00	NETTO
■	3908,00	NETTO
■	4168,00	NETTO



RAFFAELLO UNO PLUS

■	3080,00	NETTO
■	3269,00	NETTO
■	3908,00	NETTO
■	4168,00	NETTO

CENA: ■ DRZWI BEZ OKUĆ (ośc. metalowa) ■ DRZWI Z OKUCIAMI (ośc. metalowa) ■ DRZWI Z OKUCIAMI (ośc. energo) ■ DRZWI Z OKUCIAMI (ośc. termo)



ANTONIO PLUS

■	3080,00	NETTO
■	3269,00	NETTO
■	3908,00	NETTO
■	4168,00	NETTO



EMILIO PLUS

■	3130,00	NETTO
■	3319,00	NETTO
■	3958,00	NETTO
■	4218,00	NETTO



EMILIO UNO PLUS

■	3130,00	NETTO
■	3319,00	NETTO
■	3958,00	NETTO
■	4218,00	NETTO



MARCELLO PLUS

■	3130,00	NETTO
■	3319,00	NETTO
■	3958,00	NETTO
■	4218,00	NETTO



MARCELLO UNO PLUS

■	3130,00	NETTO
■	3319,00	NETTO
■	3958,00	NETTO
■	4218,00	NETTO



brak możliwości strótu

ALFREDO PLUS

■	3130,00	NETTO
■	3319,00	NETTO
■	3958,00	NETTO
■	4218,00	NETTO



brak możliwości strótu

IVO PLUS

■	3130,00	NETTO
■	3319,00	NETTO
■	3958,00	NETTO
■	4218,00	NETTO



brak możliwości strótu

IVO UNO PLUS

■	3130,00	NETTO
■	3319,00	NETTO
■	3958,00	NETTO
■	4218,00	NETTO



MATTEO PLUS

■	3130,00	NETTO
■	3319,00	NETTO
■	3958,00	NETTO
■	4218,00	NETTO



MATTEO UNO PLUS

■	3130,00	NETTO
■	3319,00	NETTO
■	3958,00	NETTO
■	4218,00	NETTO



ANGELO PLUS

■	3130,00	NETTO
■	3319,00	NETTO
■	3958,00	NETTO
■	4218,00	NETTO



ARMANDO PLUS

■	3130,00	NETTO
■	3319,00	NETTO
■	3958,00	NETTO
■	4218,00	NETTO



LUCIANO UNO PLUS

■	3130,00	NETTO
■	3319,00	NETTO
■	3958,00	NETTO
■	4218,00	NETTO



VALENTINO PLUS

■	3130,00	NETTO
■	3319,00	NETTO
■	3958,00	NETTO
■	4218,00	NETTO



VALENTINO NERO PLUS

■	3130,00	NETTO
■	3319,00	NETTO
■	3958,00	NETTO
■	4218,00	NETTO



VALENTINO UNO PLUS

■	3130,00	NETTO
■	3319,00	NETTO
■	3958,00	NETTO
■	4218,00	NETTO



LEONARDO PLUS

■	3130,00	NETTO
■	3319,00	NETTO
■	3958,00	NETTO
■	4218,00	NETTO



LEONARDO DIP PLUS

■	3330,00	NETTO
■	3519,00	NETTO
■	4158,00	NETTO
■	4418,00	NETTO



SERGIO PLUS

■	3130,00	NETTO
■	3319,00	NETTO
■	3958,00	NETTO
■	4218,00	NETTO

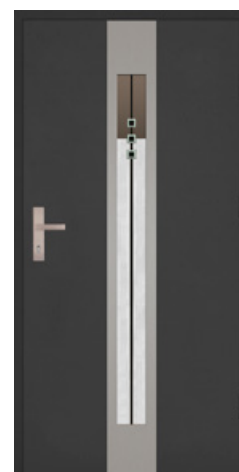

SERGIO DIP PLUS

■	3330,00	NETTO
■	3519,00	NETTO
■	4158,00	NETTO
■	4418,00	NETTO



SERGIO UNO PLUS

■	3130,00	NETTO
■	3319,00	NETTO
■	3958,00	NETTO
■	4218,00	NETTO



MARIO PLUS

■	3130,00	NETTO
■	3319,00	NETTO
■	3958,00	NETTO
■	4218,00	NETTO



RINO PLUS

■	3130,00	NETTO
■	3319,00	NETTO
■	3958,00	NETTO
■	4218,00	NETTO



DIEGO PLUS

■	3130,00	NETTO
■	3319,00	NETTO
■	3958,00	NETTO
■	4218,00	NETTO



DIEGO NERO PLUS

■	3130,00	NETTO
■	3319,00	NETTO
■	3958,00	NETTO
■	4218,00	NETTO



DIEGO DIP PLUS

■	3330,00	NETTO
■	3519,00	NETTO
■	4158,00	NETTO
■	4418,00	NETTO



RICARDO PLUS

■	3190,00	NETTO
■	3379,00	NETTO
■	4018,00	NETTO
■	4278,00	NETTO



RICARDO DIP PLUS

■	3390,00	NETTO
■	3579,00	NETTO
■	4218,00	NETTO
■	4478,00	NETTO



ENRICO PLUS

■	3260,00	NETTO
■	3449,00	NETTO
■	4088,00	NETTO
■	4348,00	NETTO



ENRICO DIP PLUS

■	3460,00	NETTO
■	3649,00	NETTO
■	4288,00	NETTO
■	4548,00	NETTO

CENA: ■ DRZWI BEZ OKUĆ (ośc. metalowa) ■ DRZWI Z OKUCIAMI (ośc. metalowa) ■ DRZWI Z OKUCIAMI (ośc. energo) ■ DRZWI Z OKUCIAMI (ośc. termo)



LORENZO PLUS

■	3260,00	NETTO
■	3449,00	NETTO
■	4088,00	NETTO
■	4348,00	NETTO

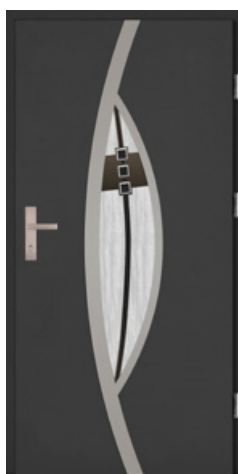

LORENZO DIP PLUS

■	3460,00	NETTO
■	3649,00	NETTO
■	4288,00	NETTO
■	4548,00	NETTO



AUGUSTO UNO PLUS

■	3260,00	NETTO
■	3449,00	NETTO
■	4088,00	NETTO
■	4348,00	NETTO



CARLO PLUS

■	3260,00	NETTO
■	3449,00	NETTO
■	4088,00	NETTO
■	4348,00	NETTO



CARLO NERO PLUS

■	3260,00	NETTO
■	3449,00	NETTO
■	4088,00	NETTO
■	4348,00	NETTO



NOWOŚĆ

DIEGO GLASS PLUS

■	3460,00	NETTO
■	3649,00	NETTO
■	4288,00	NETTO
■	4548,00	NETTO



NOWOŚĆ

FABIO GLASS PLUS

■	3460,00	NETTO
■	3649,00	NETTO
■	4288,00	NETTO
■	4548,00	NETTO



ALBERTO PLUS

■	3510,00	NETTO
■	3699,00	NETTO
■	4338,00	NETTO
■	4598,00	NETTO



brak możliwości strótu

FABIO STEP DIP PLUS

■	3560,00	NETTO
■	3749,00	NETTO
■	4388,00	NETTO
■	4648,00	NETTO



brak możliwości strótu

FABIO STEP LW PLUS

■	3560,00	NETTO
■	3749,00	NETTO
■	4388,00	NETTO
■	4648,00	NETTO



FRANCESCO STEP DIP PLUS

■	4060,00	NETTO
■	4249,00	NETTO
■	4888,00	NETTO
■	5148,00	NETTO



FRANCESCO STEP LW PLUS

■	4060,00	NETTO
■	4249,00	NETTO
■	4888,00	NETTO
■	5148,00	NETTO

Aplikacje 8-14 do wyboru w wersji GLASS BLACK bądź SPIEK (NERO/TAN).

APLIKACJE GLASS BLACK

wykonane są z czarnego szkła lacobel o grubości 4 mm.

APLIKACJE SPIEK

wykonane są z naturalnego ramienia na podkładzie z włókna szklanego o grubości 1,5 do 2 mm (patrz str. 56).

APLIKACJE GLASS BLACK i SPIEK W TEJ SAMEJ CENIE.



Aplikacja GLASS BLACK / brak możliwości strótu

APLIKACJA 8 PLUS

■	2500,00	NETTO
■	2689,00	NETTO
■	3328,00	NETTO
■	3588,00	NETTO



Aplikacja SPIEK TAN / brak możliwości strótu

APLIKACJA 9 PLUS

■	2500,00	NETTO
■	2689,00	NETTO
■	3328,00	NETTO
■	3588,00	NETTO

CENA OBEJMUJE APLIKACJE PO JEDNEJ STRONIE DRZWI (dopłata do aplikacji po drugiej stronie drzwi: 300,00 NETTO)



Aplikacja GLASS BLACK / brak możliwości strótu

APLIKACJA 10 PLUS

■	2500,00	NETTO
■	2689,00	NETTO
■	3328,00	NETTO
■	3588,00	NETTO

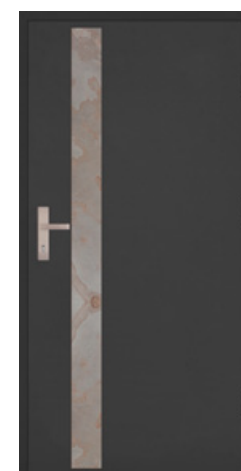

Aplikacja SPIEK TAN / brak możliwości strótu

APLIKACJA 11 PLUS

■	2500,00	NETTO
■	2689,00	NETTO
■	3328,00	NETTO
■	3588,00	NETTO

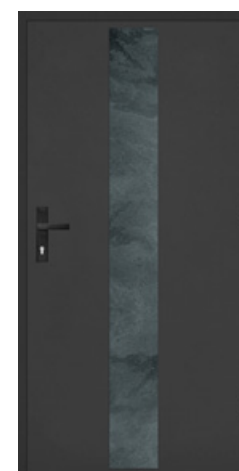

Aplikacja SPIEK NERO / brak możliwości strótu

APLIKACJA 12 PLUS

■	2500,00	NETTO
■	2689,00	NETTO
■	3328,00	NETTO
■	3588,00	NETTO



Aplikacja GLASS BLACK / brak możliwości strótu

APLIKACJA 13 PLUS

■	2500,00	NETTO
■	2689,00	NETTO
■	3328,00	NETTO
■	3588,00	NETTO



Aplikacja SPIEK TAN

APLIKACJA 14 PLUS

■	2500,00	NETTO
■	2689,00	NETTO
■	3328,00	NETTO
■	3588,00	NETTO

CENA OBEJMUJE APLIKACJE PO JEDNEJ STRONIE DRZWI (dopłata do aplikacji po drugiej stronie drzwi: 300,00 NETTO)

DRZWI 68 mm

KOLEKCJA: GRANDE 68, GRANDE 68 PŁASKIE

MISTRZOWSKA
JAKOŚĆ



MODEL: FABIO UNO NERO

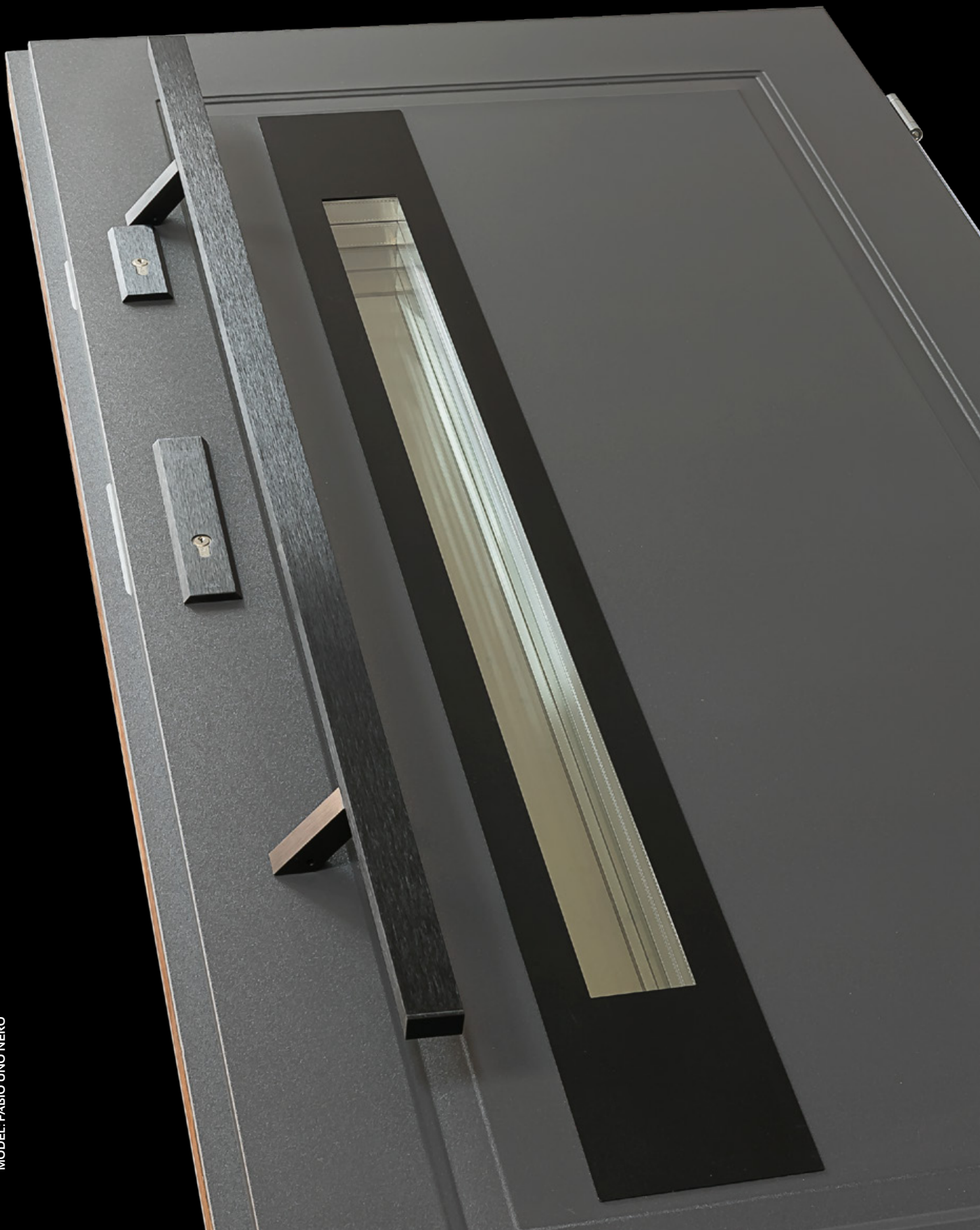

GRANDE 68, GRANDE 68 PŁASKIE

DRZWI O ZWIĘKSZONEJ ODPORNOŚCI NA WŁAMANIE RC2

INFORMACJE TECHNICZNE

GRANDE 68, GRANDE 68 PŁASKIE (68 mm)

DANE TECHNICZNE SKRZYDŁA DRZWIOWEGO

SKRZYDŁO	waga skrzydła pełnego w kg dla 90 cm	26,5 - 28,5
	grubość w mm	68 ± 1
	wypełnienie	styropian
	grubość blachy w mm	0,5 - 0,7
	rodzaj powłoki	drewnopodobne
	bolce przeciwwyważeniowe	3
	przyłga (felc)	4-stronna
	grubość przyłgi w mm	15
	grubość wręgi w mm	53
	wsp. przenikalności cieplnej (z ościeżnicą metalową)	pełne U=1,1 W/(m ² ·K) przeszkłone U=1,4 W/(m ² ·K)
ZAWIASY	rodzaj	zawias trójdzielnny
	powłoka	ocynk biały
	kłasa	7
	ilość	3
ZAMKI	podstawowy 3-bolcowy	na wkładkę patentową
	dotądowy 3-bolcowy	na wkładkę patentową

GRANDE 68, GRANDE 68 PŁASKIE (68 mm)

Rozmiar	Szerokość otworu w świetle ościeżnicy (cm)	Wysokość otworu w świetle ościeżnicy (cm)	Szerokość drzwi z ościeżnicą (cm)	Wysokość drzwi z ościeżnicą (cm)	Szerokość otworu w murze (cm)	Wysokość otworu w murze (cm)
wymiar dla ościeżnicy metalowej i ENERGO						
80N	78	198	88	205	90	206
90	90	200	100	207	102	208
100	100	200	110	207	112	208
wymiar dla ościeżnicy TERMO						
80N	78,5	198,5	90,5	206,5	92,5	207,5
90	90,5	200,5	102,5	208,5	104,5	209,5
100	100,5	200,5	112,5	208,5	114,5	209,5

KONSTRUKCJA DRZWI

Skrzydło pełne lub przeszkłone GRANDE 68, GRANDE 68 PŁASKIE wykonane jest w wersji przyłgowej o grubości 68 mm ± 1 mm. Zewnętrzną powierzchnię wykonano z najwyższej jakości blachy cynkowanej ogniowo pokrytej folią PVC. Powierzchnia dodatkowo zabezpieczona jest folią ochronną, którą należy zdjąć niezwłocznie po montażu drzwi. Wypełnienie termoizolacyjne stanowi polistyren ekspandowany. W skrzydle zamontowano ramiak drewniany osadzony wokół skrzydła, oraz wzmocnienia w miejscu osadzenia zawiasów i zamków. Standardowo drzwi wyposażone są w dwa zamki trójbolcowe na wkładkę patentową w rozmiarze 40/50. Skrzydło wyposażone jest w bolce przeciwwyważeniowe. Istnieje możliwość skrócenia drzwi od 4,5 do 7 cm (w zależności od modelu). Ościeżnica drzwi wykonana jest z kształowników stalowych ocynkowanych, pokryta okleiną PVC.

Istnieje możliwość dokupienia ościeżnicy **TERMO** (w zestawie komplet osłonek na zawiasy) bądź **ENERGO**. Wysokiej jakości wcisnana uszczelka w skrzydle i ościeżnicy zapewnia szczelność i cichą pracę drzwi. Skrzydła wykonane są w systemie 4-stronnej przyłgi, posiadają 3 zawiasy trójdzielnne używane w drzwiach antywłamaniowych. Drzwi są przeznaczone do montażu w pomieszczeniach mieszkalnych, użyteczności publicznej i pomieszczeniach przemysłowych jako zewnętrzne. Drzwi są odporne na zniekształcenia, warunki pogodowe, mają wzmocnioną konstrukcję stalową, oraz zwiększoną odporność na wilgoć.

PRZESZKLENIA

Przeszklenia ozdobne z ramkami ze stali nierdzewnej INOX, struktura szczotkowana oraz malowana proszkowo. Charakteryzują się brakiem łączenia elementów w narożnikach, oraz brakiem zaślepek montażowych od strony wewnętrznej.

OŚCIEŻNICA

TERMO

ALUMINIOWA OŚCIEŻNICA



POLECAMY

DRZWI Z OŚCIEŻNICĄ TERMO
SPRABIAJĄ WYKORZYSTAĆ PROGRAM
„CZYSZTE POWIETRZE”

OŚCIEŻNICA

ENERGO

CIEPŁA OŚCIEŻNICA



POLECAMY

DRZWI Z OŚCIEŻNICĄ ENERGO
SPRABIAJĄ WYKORZYSTAĆ PROGRAM
„CZYSZTE POWIETRZE”



GRUBOŚĆ SKRZYDŁA

68 mm



SZEROKOŚĆ SKRZYDŁA

w zależności od wybranej kolekcji:

80N,
90, 100 cm

29 dB

IZOLACYJNOŚĆ
AKUSTYCZNA



1,0 W/(m²·K)
WSPÓŁCZYNNIK
CIEPŁA



UWAGA

Współczynnik izolacji akustycznej i przenikalności cieplnej dotyczy drzwi pełnych w pakiecie z ościeżnicą drewniano-metalową (tzw. ciepłą - ENERGO).

MOŻLIWOŚĆ
SKRÓTU
7 cm



CENA SKRÓTU

200,00 NETTO

od 4,5 do 7 cm

Szyby MLECZNE, LUSTRZANE, typu REFLEX o odcieniu BRĄZOWYM, na specjalne zamówienie szyby PRZEZROCZyste, typu "LUSTRO WENECKIE", GRAFITOWE (za dopłatą), CZARNE (za dopłatą) i w opcji dodatkowej szyba klasy bezpieczeństwa P4 (za dodatkową opłatą dla każdego rodzaju przeszklenia).

Pakiety szybowe dostępne: GLASS z przeszkleniem lustro weneckie, STEP z przeszkleniem lustro weneckie bądź DIP. Od zewnątrz szyba czarna lacobel zespolona z przeszkleniem. Od wewnątrz ramka Nero. Przeszklenia Ceramic w szybach DIP wykonane w technologii ceramicznego druku cyfrowego utwardzone w procesie hartowania, zespolone w pakiecie ze szkłem przeciwsłonecznym (refleksyjnym).

Ramki INOX należy konserwować co pół roku specjalistycznym preparatem do czyszczenia i konserwacji stali nierdzewnej.

WYPOSAŻENIE



STANDARDOWE



WYPOSAŻENIE

1,0 W/(m²·K)
WSPÓŁCZYNNIK
CIEPŁA (pełne)



1,3 W/(m²·K)
WSPÓŁCZYNNIK
CIEPŁA (przeszłone)



ZAWIAS
TRÓJDZIELNY



ZACZEP
Z REGULACJĄ JĘZYKA

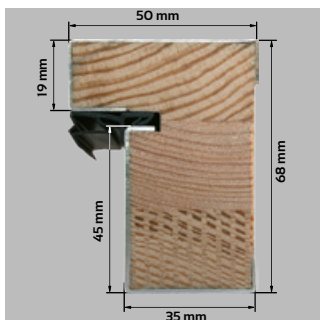

PRZEKRÓJ
OŚCIEŻNICY ENERGO

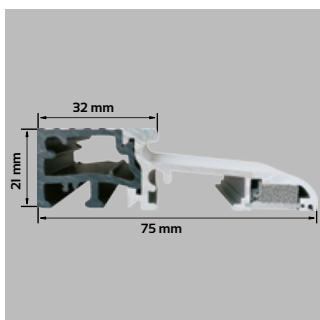

PRÓG ENERGO
Z WIKŁADKĄ
TERMICZNĄ



ZA DOPLATĄ

POLECAMY OŚCIEŻNICA ENERGO



Ościeżnica drewniano-metalowa ENERGO 68 mm wykonana jest z drewna klejonego sosnowego, pokryta kształtownikiem metalowym oklejonym okleiną PVC w kolorze skrzydła, zawias trójdzielnny, próg z wkładką termiczną.

DOPLATA do ościeżnicy ENERGO*
dla skrzydła 80N, 90 cm
589,00 NETTO
dla skrzydła 100 cm
789,00 NETTO

*dopłatę należy doliczyć do cen z ości. metalową

DRZWI Z OŚCIEŻNICĄ ENERGO
SPEŁNIJĄ WYMAGANIA PROGRAMU
„CZyste Powietrze”



DOSTĘPNE KOLORY:

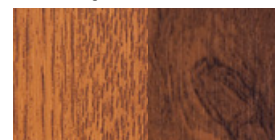

ZŁOTY DĄB ORZECH

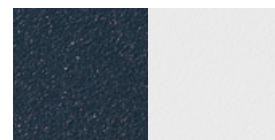

ANTRACYT BIAŁY



PRZEKRÓJ SKRZYDŁA
Z OŚCIEŻNICĄ ENERGO

WYPOSAŻENIE

1,1 W/(m²·K)
WSPÓŁCZYNNIK
CIEPŁA (pełne)



1,2 W/(m²·K)
WSPÓŁCZYNNIK
CIEPŁA (przeszłone)



ZA DOPŁATĄ



ZAWIAS 3D



REGULACJA JĘZYKA

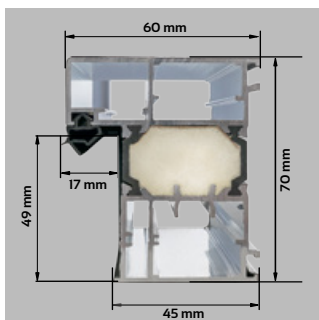

PRZEKRÓJ
OŚCIEŻNICY TERMO

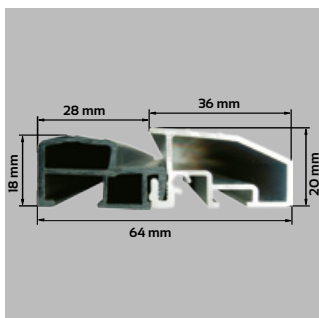

PRÓG ALUMINIOWY
Z WKŁADKĄ
TERMICZNĄ



POLECAMY OŚCIEŻNICA TERMO

ALUMINIOWA
OŚCIEŻNICA



Nie występuje dla skrzydeł z kolekcji PRIMO 68

Ościeżnica aluminiowa TERMO 68 mm, wypełniona materiałem izolacyjnym, pokryta okleiną PVC w kolorze skrzydła, zawias 3D, próg termiczny.

DOPŁATA do ościeżnicy TERMO*

dla skrzydła 80N, 90 cm

899,00 NETTO

dla skrzydła 100 cm

1100,00 NETTO

*dopłatę należy doliczyć do cen z osi. metalową

DRZWI Z OŚCIEŻNICĄ TERMO
SPĘŁNIJĄ WYMAGANIA PROGRAMU
„CZYSTE POWIETRZE”



DOSTĘPNE KOLORY:



ZŁOTY DĄB ORZECH

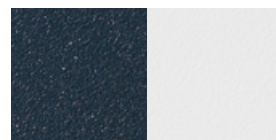

ANTRACYT BIAŁY

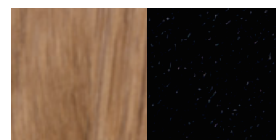

WINCHESTER CZARNY

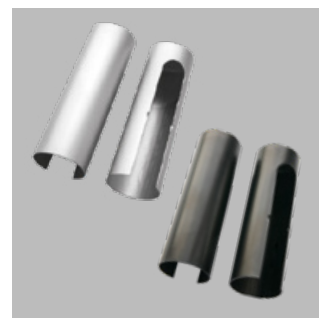

OSŁONKI
NA ZAWIASY

GRANDE 68

DRZWI JEDNOSKRZYDŁOWE TŁOCZONE
DRZWI O ZWIĘKSZONEJ ODPORNOŚCI NA WŁAMANIE RC2

CENY w katalogu obejmują skrzydło 80N i 90 cm

DOPLĄTA do szyb: grafit, czarna, klasy P4: 200,00 NETTO



CENA SKRÓTU
200,00 NETTO
od 4,5 do 7 cm

DRZWI O ZWIĘKSZONEJ ODPORNOŚCI NA WŁAMANIE RC2 WEDŁUG NORMY PN-EN1627:2012. DOTYCZY DRZWI PEŁNYCH Z OŚCIEŻNICĄ METALOWĄ, OTWIERANYCH NA ZEWNĄTRZ Z ZASTOSOWANIEM OKUCI (KLAMKA, ROZETA, WKŁADKA), PRZEZNACZONYCH DO DANEJ KLASY.

PRZESZKLENIE w modelu MARCO REFLEX 68 występuje tylko w wersji REFLEX BRĄZOWY.



ZŁOTY DĄB ORZECH

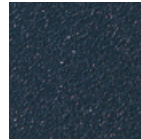

ANTRACYT

OŚCIEŻNICA
TERMO
ALUMINIOWA OŚCIEŻNICA
POLECAMY
DRZWI Z OŚCIEŻNICĄ TERMO SPECJALNYM WYKAZEM NA PROGRAMIE „CZyste Powietrze”

OŚCIEŻNICA
ENERGO
CIEPŁA OŚCIEŻNICA
POLECAMY
DRZWI Z OŚCIEŻNICĄ ENERGO SPECJALNYM WYKAZEM NA PROGRAMIE „CZyste Powietrze”



CENA: ■ DRZWI BEZ OKUCI (ość. metalowa) ■ DRZWI Z OKUCIAMI (ość. metalowa) ■ DRZWI Z OKUCIAMI (ość. energo) ■ DRZWI Z OKUCIAMI (ość. termo)



WI6 PEŁNE 68

■	1895,00	NETTO
■	2169,00	NETTO
■	2758,00	NETTO
■	3068,00	NETTO
RC2	2415,00	NETTO



MARCO REFLEX 68

■	2525,00	NETTO
■	2799,00	NETTO
■	3388,00	NETTO
■	3698,00	NETTO



DARIO 68

■	2565,00	NETTO
■	2839,00	NETTO
■	3428,00	NETTO
■	3738,00	NETTO



DARIO NERO 68

■	2565,00	NETTO
■	2839,00	NETTO
■	3428,00	NETTO
■	3738,00	NETTO



DARIO UNO 68

■	2565,00	NETTO
■	2839,00	NETTO
■	3428,00	NETTO
■	3738,00	NETTO



RAFFAELLO 68

■	2565,00	NETTO
■	2839,00	NETTO
■	3428,00	NETTO
■	3738,00	NETTO



RAFFAELLO UNO 68

■	2565,00	NETTO
■	2839,00	NETTO
■	3428,00	NETTO
■	3738,00	NETTO



PAOLO 68

■	2575,00	NETTO
■	2849,00	NETTO
■	3438,00	NETTO
■	3748,00	NETTO



PAOLO NERO 68

■	2575,00	NETTO
■	2849,00	NETTO
■	3438,00	NETTO
■	3748,00	NETTO



PAOLO UNO 68

■	2575,00	NETTO
■	2849,00	NETTO
■	3438,00	NETTO
■	3748,00	NETTO

GRANDE 68

DRZWI JEDNOSKRZYDŁOWE TŁOCZONE
DRZWI O ZWIĘKSZONEJ ODPORNOŚCI NA WŁAMANIE RC2

CENY w katalogu obejmują skrzydło 80N i 90 cm

DOPŁATA do szyb: grafit, czarna, klasy P4: 200,00 NETTO



CENA SKRÓTU
200,00 NETTO
od 4,5 do 7 cm

OŚCIEŻNICA
TERMO
ALUMINIOWA OŚCIEŻNICA
POLECAMY



OŚCIEŻNICA
ENERGO
CIEPŁA OŚCIEŻNICA
POLECAMY



ANTONIO 68

■	2765,00	NETTO
■	3039,00	NETTO
■	3628,00	NETTO
■	3938,00	NETTO



LEONARDO 68

■	2765,00	NETTO
■	3039,00	NETTO
■	3628,00	NETTO
■	3938,00	NETTO

LEONARDO DIP 68

■	2965,00	NETTO
■	3239,00	NETTO
■	3828,00	NETTO
■	4138,00	NETTO

CENA: ■ DRZWI BEZ OKUCI (ośc. metalowa) ■ DRZWI Z OKUCIAMI (ośc. metalowa) ■ DRZWI Z OKUCIAMI (ośc. energo) ■ DRZWI Z OKUCIAMI (ośc. termo)



ROBERTO 68

■	2765,00	NETTO
■	3039,00	NETTO
■	3628,00	NETTO
■	3938,00	NETTO



ROBERTO UNO 68

■	2765,00	NETTO
■	3039,00	NETTO
■	3628,00	NETTO
■	3938,00	NETTO

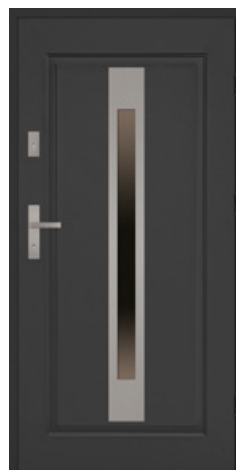

FABIO 68

■	2765,00	NETTO
■	3039,00	NETTO
■	3628,00	NETTO
■	3938,00	NETTO



FABIO DIP 68

■	2965,00	NETTO
■	3239,00	NETTO
■	3828,00	NETTO
■	4138,00	NETTO



FABIO DIP NERO 68

■	2965,00	NETTO
■	3239,00	NETTO
■	3828,00	NETTO
■	4138,00	NETTO

**FABIO UNO 68**

■	2765,00	NETTO
■	3039,00	NETTO
■	3628,00	NETTO
■	3938,00	NETTO

**ARMANDO 68**

■	2815,00	NETTO
■	3089,00	NETTO
■	3678,00	NETTO
■	3988,00	NETTO

**ANGELO 68**

■	2815,00	NETTO
■	3089,00	NETTO
■	3678,00	NETTO
■	3988,00	NETTO

**ANGELO NERO 68**

■	2815,00	NETTO
■	3089,00	NETTO
■	3678,00	NETTO
■	3988,00	NETTO

**RINO 68**

■	2815,00	NETTO
■	3089,00	NETTO
■	3678,00	NETTO
■	3988,00	NETTO

**DIEGO 68**

■	2815,00	NETTO
■	3089,00	NETTO
■	3678,00	NETTO
■	3988,00	NETTO

**DIEGO NERO 68**

■	2815,00	NETTO
■	3089,00	NETTO
■	3678,00	NETTO
■	3988,00	NETTO

**DIEGO DIP 68**

■	3015,00	NETTO
■	3289,00	NETTO
■	3878,00	NETTO
■	4188,00	NETTO

**RICARDO 68**

■	2885,00	NETTO
■	3159,00	NETTO
■	3748,00	NETTO
■	4058,00	NETTO

**RICARDO DIP 68**

■	3085,00	NETTO
■	3359,00	NETTO
■	3948,00	NETTO
■	4258,00	NETTO

**MARIO 68**

■	2945,00	NETTO
■	3219,00	NETTO
■	3808,00	NETTO
■	4118,00	NETTO

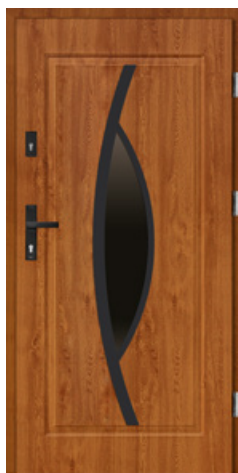
**LORENZO NERO 68**

■	2945,00	NETTO
■	3219,00	NETTO
■	3808,00	NETTO
■	4118,00	NETTO

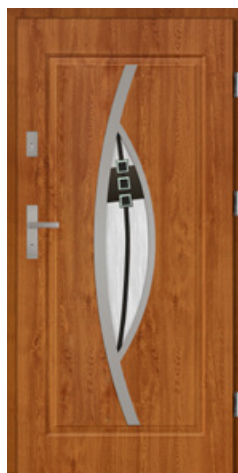
**LORENZO DIP 68**

■	3145,00	NETTO
■	3419,00	NETTO
■	4008,00	NETTO
■	4318,00	NETTO

**ENRICO 68**

■	2945,00	NETTO
■	3219,00	NETTO
■	3808,00	NETTO
■	4118,00	NETTO

**ENRICO DIP 68**

■	3145,00	NETTO
■	3419,00	NETTO
■	4008,00	NETTO
■	4318,00	NETTO

GRANDE 68

DRZWI JEDNOSKRZYDŁOWE TŁOCZONE
DRZWI O ZWIĘKSZONEJ ODPORNOŚCI NA WŁAMANIE RC2

CENY w katalogu obejmują skrzydło 90 cm

MOŻLIWOŚCI
SKRÓTU
7 cm



CENA SKRÓTU
200,00 NETTO
od 4,5 do 7 cm

DRZWI O ZWIĘKSZONEJ ODPORNOŚCI NA WŁAMANIE RC2 WEDŁUG NORMY PN-EN1627:2012 DÓTYCZY DRZWI PEŁNYCH Z OŚCIEŻNICĄ METALOWĄ OTWIERANYCH NA ZEWNĄTRZ Z ZASTOSOWANIEM OKUCI (KLAMKA, ROZETA, WKŁADKA), PRZEZNACZONYCH DO DANEJ KLASY.



ZŁOTY DĄB ORZECH

OŚCIEŻNICA
TERMO
ALUMINIOWA
OŚCIEŻNICA
POLECAMY

DRZWI Z OŚCIEŻNICĄ TERMO
SPECJALNA WYKAZANA PRÓGAMI
„CZyste Powietrze”

OŚCIEŻNICA
ENERGO
CIEPŁA
OŚCIEŻNICA
POLECAMY

DRZWI Z OŚCIEŻNICĄ ENERGO
SPECJALNA WYKAZANA PRÓGAMI
„CZyste Powietrze”



GRUBOŚĆ SKRZYDŁA

68 mm



SZEROKOŚĆ SKRZYDŁA

90 cm
GŁĘBOKO TŁOCZONE

CENA: ■ DRZWI BEZ OKUCI (ośc. metalowa) ■ DRZWI Z OKUCIAMI (ośc. metalowa) ■ DRZWI Z OKUCIAMI (ośc. energo) ■ DRZWI Z OKUCIAMI (ośc. termo)



W3 PEŁNE 68

■ 1895,00 NETTO ■ 2758,00 NETTO
■ 2169,00 NETTO ■ 3068,00 NETTO
RC2 2415,00 NETTO

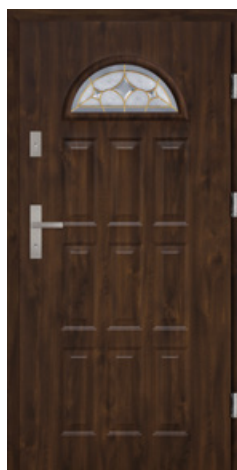

W3 J 68

■ 2225,00 NETTO
■ 2499,00 NETTO
■ 3088,00 NETTO
■ 3398,00 NETTO

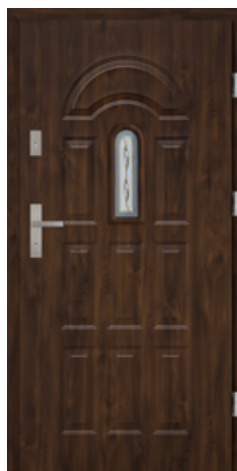

W3 L1 68

■ 2225,00 NETTO
■ 2499,00 NETTO
■ 3088,00 NETTO
■ 3398,00 NETTO



W3 L2 68

■ 2295,00 NETTO ■ 3158,00 NETTO
■ 2569,00 NETTO ■ 3468,00 NETTO

GRANDE 68 PŁASKIE

DRZWI JEDNOSKRZYDŁOWE PŁASKIE

DRZWI O ZWIĘKSZONEJ ODPORNOŚCI NA WŁAMANIE RC2

CENY w katalogu obejmują skrzydło 80N i 90 cm

DOPŁATA do drzwi 100 cm: 250,00 NETTO

DOPŁATA do szyb: grafit, czarna, klasy P4: 200,00 NETTO

MOŻLIWOŚCI SKRÓTU 7 cm
CENA SKRÓTU
200,00 NETTO
od 4,5 do 7 cm

UWAGA! WZORY Z APLIKACJAMI GLASS BLACK i SPIEK POSIADAJĄ PRZERWY TECHNOLOGICZNE 1-2 CM OD KRAWĘDZI SKRZYDŁA, KTÓRE ZAPOBIEGAJĄ EWENTUALNYM USZKODZENIOM APLIKACJI POWSTAŁYM PODCZAS PRODUKCJI, TRANSPORTU, MONTAŻU, EKSPLOATACJI.

DRZWI O ZWIĘKSZONEJ ODPORNOŚCI NA WŁAMANIE RC2 WEDŁUG NORMY PN-EN1627:2012. DOTYCZY DRZWI PEŁNYCH Z OŚCIEŻNICĄ METALOWĄ OTWIERANYCH NA ZEWNĄTRZ Z ZASTOSOWANIEM OKUCI (KLAMKA, ROZETA, WKŁADKA), PRZEZNACZONYCH DO DANEJ KLASY.

PRZESZKLENIE w modelu MARCO REFLEX PŁASKIE występuje tylko w wersji REFLEX BRĄZOWY.

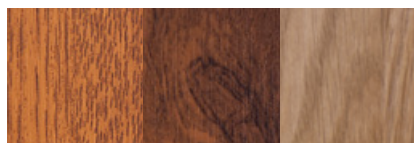

ZŁOTY DĄB ORZECH WINCHESTER*

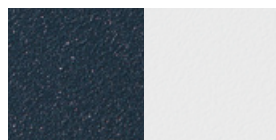

ANTRACYT BIAŁY

*WINCHESTER NIE WYSTĘPUJE W MODELACH Z RAMKĄ PVC I W SZEROKOŚCI 100 cm.

OŚCIEŻNICA
TERMO
ALUMINIOWA OŚCIEŻNICA
POLECAMY
DRZWI Z OŚCIEŻNICĄ TERMO SPECJALNA WYKONANIE NA PROGRAMIE „CZyste Powietrze”

OŚCIEŻNICA
ENERGO
CIEPŁA OŚCIEŻNICA
POLECAMY
DRZWI Z OŚCIEŻNICĄ ENERGO SPECJALNA WYKONANIE NA PROGRAMIE „CZyste Powietrze”

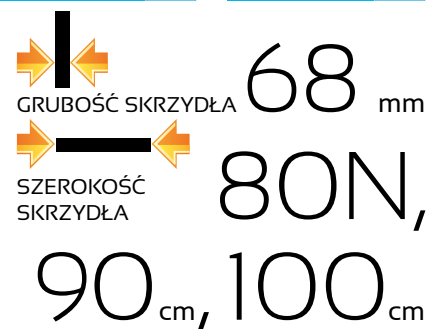

MODELE Z RAMKĄ INOX LUB NERO DO WYBORU

CENA: ■ DRZWI BEZ OKUCI (ośc. metalowa) ■ DRZWI Z OKUCIAMI (ośc. metalowa) ■ DRZWI Z OKUCIAMI (ośc. energo) ■ DRZWI Z OKUCIAMI (ośc. termo)



PEŁNE PŁASKIE

■	1895,00	NETTO
■	2169,00	NETTO
■	2758,00	NETTO
■	3068,00	NETTO
■	2415,00	NETTO



MARCO REFLEX PŁASKIE

■	2525,00	NETTO
■	2799,00	NETTO
■	3388,00	NETTO
■	3698,00	NETTO



DARIO PŁASKIE

■	2565,00	NETTO
■	2839,00	NETTO
■	3428,00	NETTO
■	3738,00	NETTO



DARIO UNO PŁASKIE

■	2565,00	NETTO
■	2839,00	NETTO
■	3428,00	NETTO
■	3738,00	NETTO

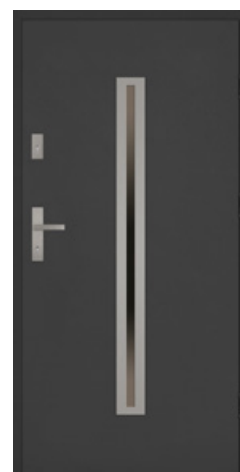

PAOLO PŁASKIE

■	2565,00	NETTO
■	2839,00	NETTO
■	3428,00	NETTO
■	3738,00	NETTO



PAOLO UNO PŁASKIE

■	2565,00	NETTO
■	2839,00	NETTO
■	3428,00	NETTO
■	3738,00	NETTO



ROBERTO PŁASKIE

■	2765,00	NETTO
■	3039,00	NETTO
■	3628,00	NETTO
■	3938,00	NETTO



ROBERTO UNO PŁASKIE

■	2765,00	NETTO
■	3039,00	NETTO
■	3628,00	NETTO
■	3938,00	NETTO



FABIO PŁASKIE

■	2765,00	NETTO
■	3039,00	NETTO
■	3628,00	NETTO
■	3938,00	NETTO



FABIO UNO PŁASKIE

■	2765,00	NETTO
■	3039,00	NETTO
■	3628,00	NETTO
■	3938,00	NETTO

GRANDE 68 PŁASKIE

DRZWI JEDNOSKRZYDŁOWE PŁASKIE

DRZWI O ZWIĘKSZONEJ ODPORNOŚCI NA WŁAMANIE RC2

CENY w katalogu obejmują skrzydło 80N i 90 cm

DOPEŁATA do drzwi 100 cm: 250,00 NETTO

DOPEŁATA do szyb: grafit, czarna, klasy P4: 200,00 NETTO



CENA SKRÓTU
200,00 NETTO
od 4,5 do 7 cm

OŚCIEŻNICA
TERMO
ALUMINIOWA OŚCIEŻNICA
POLECAMY
DRZWI Z OŚCIEŻNICĄ TERMO SPECJALNA WYKAZAŁA SIĘ NA PROCEŚNIE „CZyste Powietrze”

OŚCIEŻNICA
ENERGO
Ciepła OŚCIEŻNICA
POLECAMY
DRZWI Z OŚCIEŻNICĄ ENERGO SPECJALNA WYKAZAŁA SIĘ NA PROCEŚNIE „CZyste Powietrze”



GRUBOŚĆ SKRZYDŁA

68 mm



SZEROKOŚĆ SKRZYDŁA

80N, 90 cm, 100 cm

MODELE Z RAMKĄ **INOX** LUB **NERO** DO WYBORU



RAFFAELLO PŁASKIE
■ 2565,00 NETTO
■ 2839,00 NETTO
■ 3428,00 NETTO
■ 3738,00 NETTO



RAFFAELLO UNO PŁASKIE
■ 2565,00 NETTO
■ 2839,00 NETTO
■ 3428,00 NETTO
■ 3738,00 NETTO

FABIO DIP NERO PŁASKIE
■ 2965,00 NETTO
■ 3239,00 NETTO
■ 3828,00 NETTO
■ 4138,00 NETTO

CENA: ■ DRZWI BEZ OKUCI (ośc. metalowa) ■ DRZWI Z OKUCIAMI (ośc. metalowa) ■ DRZWI Z OKUCIAMI (ośc. energo) ■ DRZWI Z OKUCIAMI (ośc. termo)



ANTONIO PŁASKIE
■ 2765,00 NETTO
■ 3039,00 NETTO
■ 3628,00 NETTO
■ 3938,00 NETTO



VALENTINO PŁASKIE
■ 2825,00 NETTO
■ 3099,00 NETTO
■ 3688,00 NETTO
■ 3998,00 NETTO



VALENTINO UNO PŁASKIE
■ 2825,00 NETTO
■ 3099,00 NETTO
■ 3688,00 NETTO
■ 3998,00 NETTO



SERGIO PŁASKIE
■ 2825,00 NETTO
■ 3099,00 NETTO
■ 3688,00 NETTO
■ 3998,00 NETTO



SERGIO DIP PŁASKIE
■ 3025,00 NETTO
■ 3299,00 NETTO
■ 3888,00 NETTO
■ 4198,00 NETTO

występuje tylko w rozmiarze 90 cm

występuje tylko w rozmiarze 90 cm



występuje tylko w rozmiarze 90 cm

SERGIO UNO PŁASKIE

■	2825,00	NETTO
■	3099,00	NETTO
■	3688,00	NETTO
■	3998,00	NETTO



występuje tylko w rozmiarze 90 cm

MATTEO PŁASKIE

■	2825,00	NETTO
■	3099,00	NETTO
■	3688,00	NETTO
■	3998,00	NETTO



występuje tylko w rozmiarze 90 cm

MATTEO UNO PŁASKIE

■	2825,00	NETTO
■	3099,00	NETTO
■	3688,00	NETTO
■	3998,00	NETTO



brak możliwości skrótów / występuje tylko w rozmiarze 90 cm

IVO PŁASKIE

■	2825,00	NETTO
■	3099,00	NETTO
■	3688,00	NETTO
■	3998,00	NETTO



brak możliwości skrótów / występuje tylko w rozmiarze 90 cm

IVO UNO PŁASKIE

■	2825,00	NETTO
■	3099,00	NETTO
■	3688,00	NETTO
■	3998,00	NETTO



brak możliwości skrótów

ALFREDO PŁASKIE

■	2825,00	NETTO
■	3099,00	NETTO
■	3688,00	NETTO
■	3998,00	NETTO



brak możliwości skrótów

ALFREDO NERO PŁASKIE

■	2825,00	NETTO
■	3099,00	NETTO
■	3688,00	NETTO
■	3998,00	NETTO



NOWOŚĆ

EMILIO NERO PŁASKIE

■	2825,00	NETTO
■	3099,00	NETTO
■	3688,00	NETTO
■	3998,00	NETTO



NOWOŚĆ

EMILIO UNO NERO PŁASKIE

■	2825,00	NETTO
■	3099,00	NETTO
■	3688,00	NETTO
■	3998,00	NETTO



występuje tylko w rozmiarze 90 cm

MARCELLO PŁASKIE

■	2825,00	NETTO
■	3099,00	NETTO
■	3688,00	NETTO
■	3998,00	NETTO



występuje tylko w rozmiarze 90 cm

MARCELLO UNO NERO PŁASKIE

■	2825,00	NETTO
■	3099,00	NETTO
■	3688,00	NETTO
■	3998,00	NETTO



DIEGO PŁASKIE

■	2825,00	NETTO
■	3099,00	NETTO
■	3688,00	NETTO
■	3998,00	NETTO



DIEGO DIP PŁASKIE

■	3025,00	NETTO
■	3299,00	NETTO
■	3888,00	NETTO
■	4198,00	NETTO



występuje tylko w rozmiarze 90 cm

LUCIANO NERO PŁASKIE

■	2825,00	NETTO
■	3099,00	NETTO
■	3688,00	NETTO
■	3998,00	NETTO



występuje tylko w rozmiarze 90 cm

LUCIANO UNO NERO PŁASKIE

■	2825,00	NETTO
■	3099,00	NETTO
■	3688,00	NETTO
■	3998,00	NETTO



MARIO PŁASKIE

■	2825,00	NETTO
■	3099,00	NETTO
■	3688,00	NETTO
■	3998,00	NETTO



RINO PŁASKIE

■	2825,00	NETTO
■	3099,00	NETTO
■	3688,00	NETTO
■	3998,00	NETTO



ANGELO PŁASKIE

■	2825,00	NETTO
■	3099,00	NETTO
■	3688,00	NETTO
■	3998,00	NETTO



ARMANDO PŁASKIE

■	2825,00	NETTO
■	3099,00	NETTO
■	3688,00	NETTO
■	3998,00	NETTO



LEONARDO PŁASKIE

■	2825,00	NETTO
■	3099,00	NETTO
■	3688,00	NETTO
■	3998,00	NETTO



LEONARDO DIP PŁASKIE

■	3025,00	NETTO
■	3299,00	NETTO
■	3888,00	NETTO
■	4198,00	NETTO



LORENZO PLUS PŁASKIE

■	2855,00	NETTO
■	3129,00	NETTO
■	3718,00	NETTO
■	4028,00	NETTO

występuje tylko w rozmiarze 90 cm



LORENZO PLUS DIP PŁASKIE

■	3055,00	NETTO
■	3329,00	NETTO
■	3918,00	NETTO
■	4228,00	NETTO

występuje tylko w rozmiarze 90 cm



ENRICO PLUS PŁASKIE

■	2855,00	NETTO
■	3129,00	NETTO
■	3718,00	NETTO
■	4028,00	NETTO

brak możliwości strótu / występuje tylko w rozmiarze 90 cm



ENRICO PLUS DIP PŁASKIE

■	3055,00	NETTO
■	3329,00	NETTO
■	3918,00	NETTO
■	4228,00	NETTO

brak możliwości strótu / występuje tylko w rozmiarze 90 cm

CENA: ■ DRZWI BEZ OKUĆ (ośc. metalowa) ■ DRZWI Z OKUCIAMI (ośc. metalowa) ■ DRZWI Z OKUCIAMI (ośc. energo) ■ DRZWI Z OKUCIAMI (ośc. termo)



RICARDO PŁASKIE

■	2885,00	NETTO
■	3159,00	NETTO
■	3748,00	NETTO
■	4058,00	NETTO



RICARDO DIP PŁASKIE

■	3085,00	NETTO
■	3359,00	NETTO
■	3948,00	NETTO
■	4258,00	NETTO



AUGUSTO UNO PŁASKIE

■	2955,00	NETTO
■	3229,00	NETTO
■	3818,00	NETTO
■	4128,00	NETTO

brak możliwości strótu / występuje tylko w rozmiarze 90 cm



CARLO NERO PŁASKIE

■	3085,00	NETTO
■	3359,00	NETTO
■	3948,00	NETTO
■	4258,00	NETTO



FABIO GLASS PŁASKIE

■	2920,00	NETTO
■	3194,00	NETTO
■	3783,00	NETTO
■	4093,00	NETTO

NOWOŚĆ



**DIEGO GLASS
PŁASKIE**

■	2920,00	NETTO
■	3194,00	NETTO
■	3783,00	NETTO
■	4093,00	NETTO



**FABIO STEP DIP
PŁASKIE**

■	3025,00	NETTO
■	3299,00	NETTO
■	3888,00	NETTO
■	4198,00	NETTO

brak możliwości skrótu / występuje tylko w rozmiarze 90 cm



**FABIO STEP LW
PŁASKIE**

■	3025,00	NETTO
■	3299,00	NETTO
■	3888,00	NETTO
■	4198,00	NETTO

brak możl. skrótu / wyst. tylko w rozm. 90 cm



**FRANCESCO STEP
DIP PŁASKIE**

■	3550,00	NETTO
■	3824,00	NETTO
■	4413,00	NETTO
■	4723,00	NETTO

występuje tylko w rozmiarze 90 cm



**FRANCESCO STEP
LW PŁASKIE**

■	3550,00	NETTO
■	3824,00	NETTO
■	4413,00	NETTO
■	4723,00	NETTO

występuje tylko w rozmiarze 90 cm

Aplikacje 8-14 do wyboru w wersji GLASS BLACK bądź SPIEK (NERO/TAN).

**APLIKACJE
GLASS BLACK**

wykonane są z czarnego szkła lacobel o grubości 4 mm.

**APLIKACJE
SPIEK**

wykonane są z naturalnego ramienia na podkładzie z włóknna szklanego o grubości 1,5 do 2 mm (patrz str. 56).

APLIKACJE
GLASS BLACK i SPIEK
W TEJ SAMEJ CENIE.



**APLIKACJA 8
PŁASKIE**

■	2195,00	NETTO
■	2469,00	NETTO
■	3058,00	NETTO
■	3368,00	NETTO

Aplikacja GLASS BLACK / brak możliwości skrótu



**APLIKACJA 9
PŁASKIE**

■	2195,00	NETTO
■	2469,00	NETTO
■	3058,00	NETTO
■	3368,00	NETTO

Aplikacja GLASS BLACK / brak możliwości skrótu



**APLIKACJA 10
PŁASKIE**

■	2195,00	NETTO
■	2469,00	NETTO
■	3058,00	NETTO
■	3368,00	NETTO

Aplikacja GLASS BLACK / brak możliwości skrótu



**APLIKACJA 11
PŁASKIE**

■	2195,00	NETTO
■	2469,00	NETTO
■	3058,00	NETTO
■	3368,00	NETTO

Aplikacja SPIEK TAN / brak możliwości skrótu

CENA OBEJMUJE APLIKACJE PO JEDNEJ STRONIE DRZWI (dopłata do aplikacji po drugiej stronie drzwi: 300,00 NETTO)



**APLIKACJA 12
PŁASKIE**

■	2195,00	NETTO
■	2469,00	NETTO
■	3058,00	NETTO
■	3368,00	NETTO

Aplikacja SPIEK NERO / brak możliwości skrótu



**APLIKACJA 12
PŁASKIE**

■	2195,00	NETTO
■	2469,00	NETTO
■	3058,00	NETTO
■	3368,00	NETTO

Aplikacja SPIEK TAN / brak możliwości skrótu



**APLIKACJA 13
PŁASKIE**

■	2195,00	NETTO
■	2469,00	NETTO
■	3058,00	NETTO
■	3368,00	NETTO

Aplikacja GLASS BLACK / brak możliwości skrótu



**APLIKACJA 14
PŁASKIE**

■	2195,00	NETTO
■	2469,00	NETTO
■	3058,00	NETTO
■	3368,00	NETTO

Aplikacja SPIEK TAN



**APLIKACJA 14
PŁASKIE**

■	2195,00	NETTO
■	2469,00	NETTO
■	3058,00	NETTO
■	3368,00	NETTO

Aplikacja SPIEK TAN

CENA OBEJMUJE APLIKACJE PO JEDNEJ STRONIE DRZWI (dopłata do aplikacji po drugiej stronie drzwi: 300,00 NETTO)

DRZWI 68 mm

KOLEKCJA: PRIMO 68 NOWOŚĆ

MISTRZOWSKA
JAKOŚĆ

setto

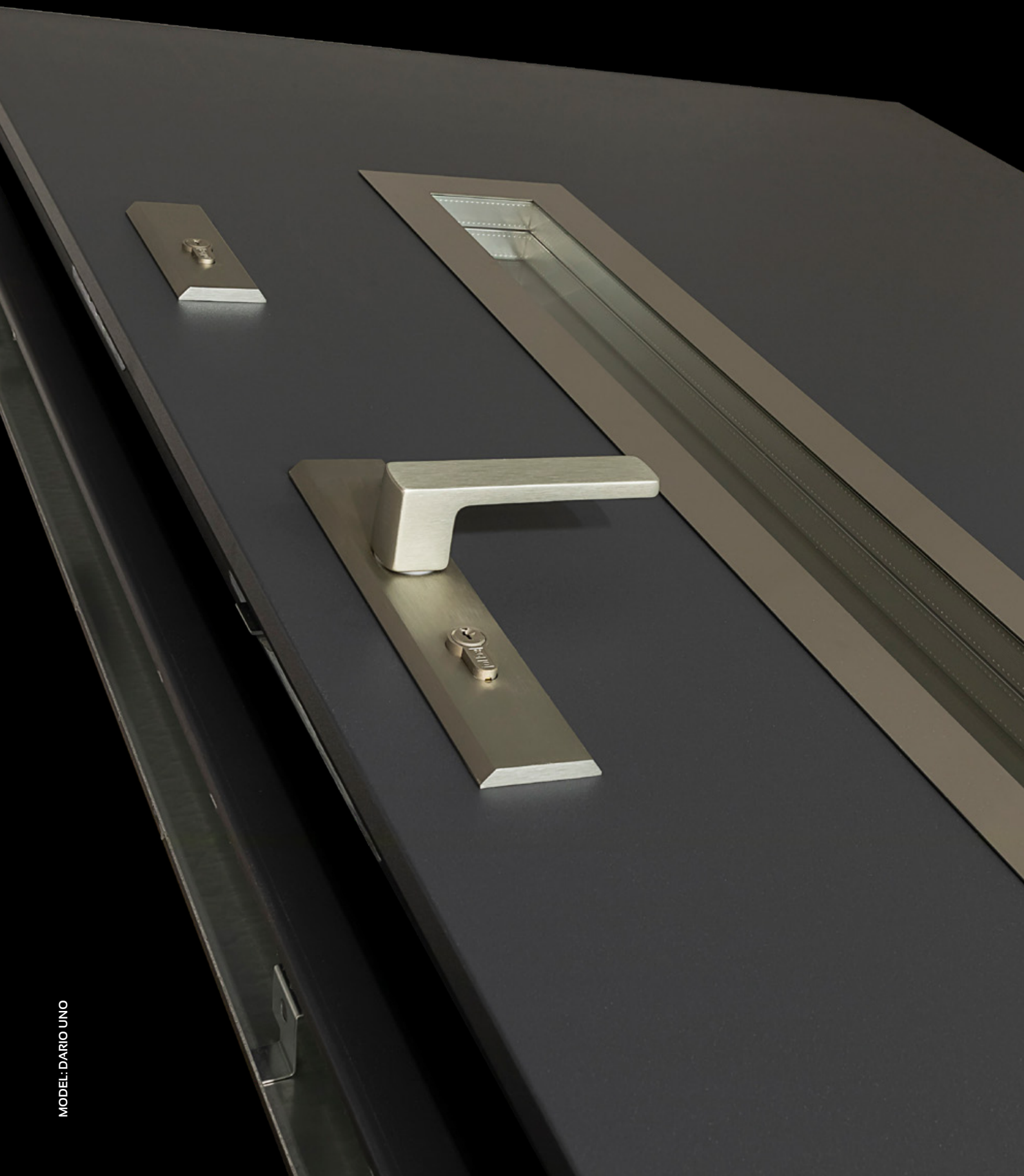

MODEL: DARIO UNO

INFORMACJE TECHNICZNE

PRIMO 68 (68 mm)

DANE TECHNICZNE SKRZYDŁA DRZWIOWEGO

SKRZYDŁO	waga skrzydła pełnego w kg dla 90 cm	26,5 - 28,5
	grubość w mm	68 ± 1
	wypełnienie	styropian
	grubość blachy w mm	0,5 - 0,7
	rodzaj powłoki	drewnopodobne
	bolce przeciwwyważeniowe	3
	przyłga (felc)	4-stronna
	grubość przyłgi w mm	15
	grubość wręgi w mm	53
	wsp. przenikalności cieplnej (z ościeżnicą metalową)	pełne U=1,1 W/(m ² ·K) przeszkłone U=1,4 W/(m ² ·K)
ZAWIASY	rodzaj	zawias trójdzielny
	powłoka	ocynk biały
	klasa	7
	ilość	3
ZAMKI	podstawowy 3-bolcowy	na wkładkę patentową
	dotychczasowy 3-bolcowy	na wkładkę patentową

PRIMO 68 (68 mm)

Rozmiar	Szerokość otworu w świetle ościeżnicy (cm)	Wysokość otworu w świetle ościeżnicy (cm)	Szerokość drzwi z ościeżnicą (cm)	Wysokość drzwi z ościeżnicą (cm)	Szerokość otworu w murze (cm)	Wysokość otworu w murze (cm)
wymiar dla ościeżnicy metalowej i ENERGO						
80N	78	198	88	205	90	206
90	90	200	100	207	102	208

KONSTRUKCJA DRZWI

Skrzydło pełne lub przeszklone PRIMO 68 wykonane jest w wersji przylgowej o grubości 68 mm ± 1 mm. Zewnętrzna powierzchnię wykonano z najwyższej jakości blachy cynkowanej ogniowo pokrytej folią PVC. Powierzchnia dodatkowo zabezpieczona jest folią ochronną, którą należy zdjąć niezwłocznie po montażu drzwi. Wypełnienie termoizolacyjne stanowi polistyren ekspandowany. W skrzydle zamontowano wzmocnienia w miejscach osadzenia zawias i zamków. Standardowo drzwi wyposażone są w dwa zamki trójbolcowe na wkładkę patentową w rozmiarze 40/50. Skrzydło wyposażone jest w bolce przeciwwyważeniowe. Istnieje możliwość skrócenia drzwi od 4,5 do 7 cm (w zależności od modelu). Ościeżnica drzwi wykonana jest z kształowników stalowych ocynkowanych, pokryta okleiną PVC. Istnieje możliwość dokupienia ciepłej ościeżnicy drewniano-metalowej ENERGO. Wysokiej jakości uszczelka w skrzydle

i ościeżnicy zapewnia szczelność i cichą pracę drzwi. Skrzydła wykonane są w systemie 4-stronnej przyłgi, posiadają 3 zawiasy trójdzielne używane w drzwiach antywłamaniowych. Drzwi są przeznaczone do montażu w pomieszczeniach mieszkalnych, użyteczności publicznej i pomieszczeniach przemysłowych jako zewnętrzne. Drzwi są odporne na zniekształcenia, warunki pogodowe, mają wzmocnioną konstrukcję stalową, oraz zwiększoną odporność na wilgoć.

PRZESZKLENIA

Przeszklenia ozdobne z ramkami ze stali nierdzewnej INOX, struktura szczotkowana oraz malowana proszkowo. Charakteryzują się brakiem łączenia elementów w narożnikach, oraz brakiem zaślepek montażowych od strony wewnętrznej. Szyby MLECZNE, LUSTRZANE, typu REFLEX o odcieniu BRĄZOWYM, na specjalne zamówienie szyby PRZEZROCZYSTE,



GRUBOŚĆ SKRZYDŁA

68 mm



SZEROKOŚĆ SKRZYDŁA

80N, 90 cm

1,2 W/(m²·K)
WSPÓŁCZYNNIK
CIEPŁA (pełne)



UWAGA

Współczynnik przenikalności cieplnej dotyczy drzwi pełnych w pakiecie z ościeżnicą drewniano - metalową (tzw. ciepłą - ENERGO).

MOŻLIWOŚCI
SKRÓTU
7 cm



CENA SKRÓTU

200,00 NETTO
od 4,5 do 7 cm

typu "LUSTRO WENECKIE", GRAFITOWE (za dopłatą), CZARNE (za dopłatą) i w opcji dodatkowej szyba klasy bezpieczeństwa P4 (za dodatkową opłatą dla każdego rodzaju przeszklenia).

Przeszklenia Ceramic w szybach DIP wykonane w technologii ceramicznego druku cyfrowego utwardzone w procesie hartowania, zespolone w pakiecie ze szkłem przeciwsłonecznym (refleksyjnym).

Ramki INOX należy konserwować co pół roku specjalistycznym preparatem do czyszczenia i konserwacji stali nierdzewnej.

WYPOSAŻENIE

1,2 W/(m²·K)
WSPÓŁCZYNNIK
CIEPŁA (pełne)



1,4 W/(m²·K)
WSPÓŁCZYNNIK
CIEPŁA (przeszklone)



STANDARDOWE

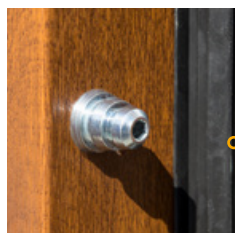

BOLEC
PRZECIWWYWAŻENIO-
WY 3 szt.

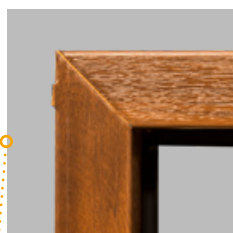

OŚCIEŹNICA METALO-
WA Z USZCZELKĄ

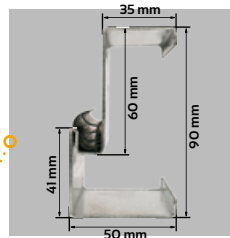

PRZEKRÓJ OŚCIEŹNICY
SYMETRYCZNEJ
Z USZCZELKĄ

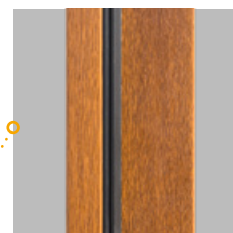

GRUBOŚĆ
SKRZYDŁA 68 mm

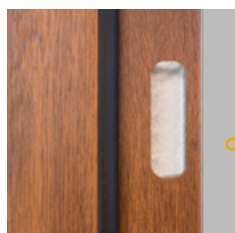

ZACZEP ZAMKA
GÓRNEGO

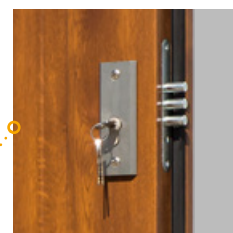

ZAMEK GÓRNY

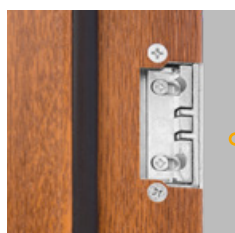

REGULACJA JĘZYKA

DO WYBÓRU
W OPCJI Z OKUCIAMI

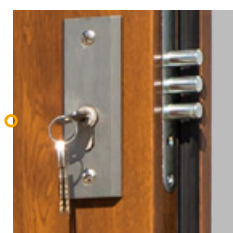

ROZETA
Z WKŁADKĄ

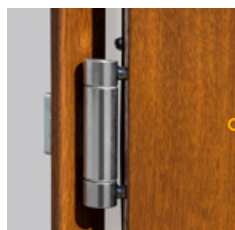

ZAWIAS
TRÓJDZIELNY 3 szt.

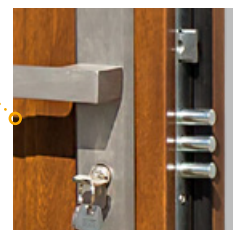

ZAMEK DOLNY

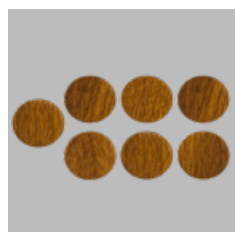

ZASŁEPKI
DO OŚCIEŹNICY

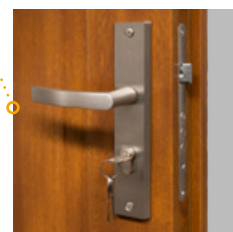

KLAMKA SETTO VDV
Z WKŁADKAMI W
SYSTEMIE JEDNEGO
KLUCZA

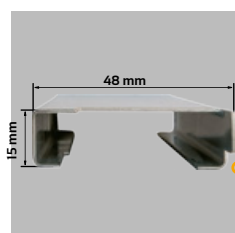

PRÓG ZE STALI
NIERDZEWNEJ

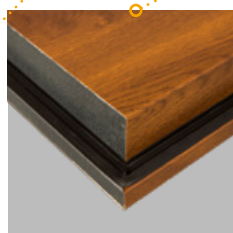

SKRZYDŁO Z PRZYLĄĄ
CZTEROSTRONNĄ

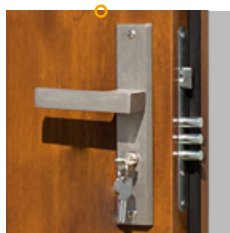

KLAMKA HAGA VDV Z WKŁADKAMI
W SYSTEMIE JEDNEGO KLUCZA

DO WYBÓRU
W OPCJI Z OKUCIAMI

WYPOSAŻENIE

1,0 W/(m²·K)
WSPÓŁCZYNNIK
CIEPŁA (pełne)



1,3 W/(m²·K)
WSPÓŁCZYNNIK
CIEPŁA (przeszłone)



ZA DOPLATĄ

POLECAMY OŚCIEŻNICA ENERGO



Ościeżnica drewniano-metalowa ENERGO 68 mm wykonana jest z drewna klejonego sosnowego, pokryta kształtownikiem metalowym oklejonym okleiną PVC w kolorze skrzydła, zawias trójdzielny, próg z wkładką termiczną.

DOPLATA do ościeżnicy ENERGO*
dla skrzydła 80N, 90 cm
589,00 NETTO

*dopłatę należy doliczyć do cen z ości. metalową

DRZWI Z OŚCIEŻNICĄ ENERGO
SPĘŁNIJĄ WYMAGANIA PROGRAMU
„CZyste Powietrze”



DOSTĘPNE KOLORY:

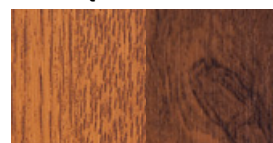

ZŁOTY DĄB ORZECH

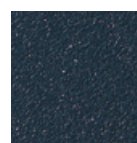

ANTRACYT



ZAWIAS
TRÓJDZIELNY



ZACZEP
Z REGULACJĄ JĘZYKA

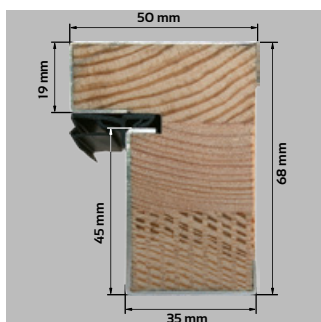

PRZEKRÓJ
OŚCIEŻNICY ENERGO

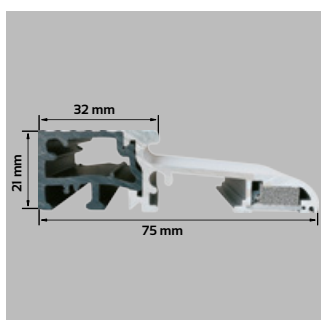

PRÓG ENERGO
Z WKŁADKĄ
TERMICZNĄ

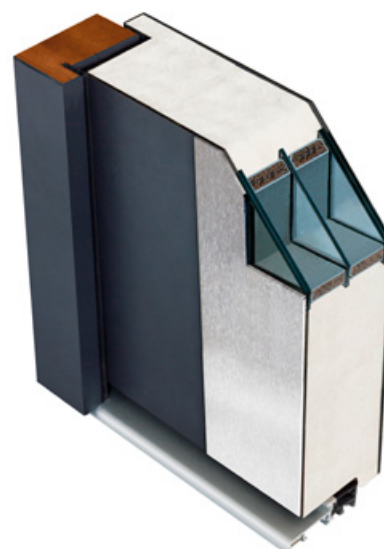

PRZEKRÓJ SKRZYDŁA
Z OŚCIEŻNICĄ ENERGO

PRIMO 68

NOWOŚĆ

OŚCIEŻNICA

ENERGO

CIEPŁA OŚCIEŻNICA 

POLECAMY

DRZWI JEDNOSKRZYDŁOWE PŁASKIE

CENY w katalogu obejmują skrzydło 80, 90 cm

DOPLATA do szyb: grafit, czarna, klasy P4: 200,00 NETTO

MOŻLIWOŚCI SKRÓTU
7 cm



CENA SKRÓTU
200,00 NETTO
od 4,5 do 7 cm

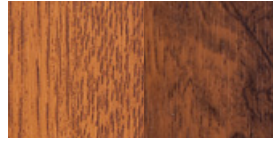

ZŁOTY DĄB ORZECH

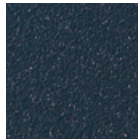

ANTRACYT



GRUBOŚĆ SKRZYDŁA **68** mm





SZEROKOŚĆ SKRZYDŁA

80N, 90 cm



PRZESZKLENIE w modelu MARCO REFLEX PRIMO występuje tylko w wersji REFLEX BRĄZOWY.

MODELE Z RAMKĄ INOX LUB NERO DO WYBORU

CENA:  DRZWI BEZ OKUĆ (ośc. metalowa)  DRZWI Z OKUCIAMI (ośc. metalowa)  DRZWI Z OKUCIAMI (ośc. energo)





PEŁNE PRIMO

 1645,00 NETTO
 1919,00 NETTO
 2508,00 NETTO





MARCO REFLEX PRIMO

 2205,00 NETTO
 2479,00 NETTO
 3068,00 NETTO

do wyczerpania zapasów





PAOLO PRIMO

 2265,00 NETTO
 2539,00 NETTO
 3128,00 NETTO





PAOLO PRIMO

 2265,00 NETTO
 2539,00 NETTO
 3128,00 NETTO





PAOLO UNO PRIMO

 2265,00 NETTO
 2539,00 NETTO
 3128,00 NETTO





PAOLO UNO PRIMO

 2265,00 NETTO
 2539,00 NETTO
 3128,00 NETTO





DARIO PRIMO

 2265,00 NETTO
 2539,00 NETTO
 3128,00 NETTO



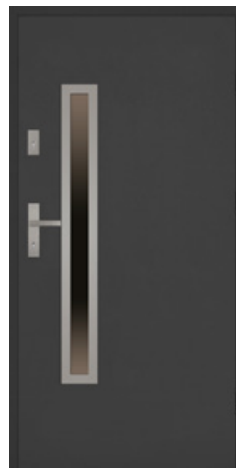

DARIO NERO PRIMO

 2265,00 NETTO
 2539,00 NETTO
 3128,00 NETTO





DARIO UNO PRIMO

 2265,00 NETTO
 2539,00 NETTO
 3128,00 NETTO



DARIO UNO NERO PRIMO

 2265,00 NETTO
 2539,00 NETTO
 3128,00 NETTO



RAFFAELLO PRIMO

■	2265,00	NETTO
■	2539,00	NETTO
■	3128,00	NETTO



RAFFAELLO UNO PRIMO

■	2265,00	NETTO
■	2539,00	NETTO
■	3128,00	NETTO



ANGELO 4 UNO PRIMO

■	2521,00	NETTO
■	2795,00	NETTO
■	3384,00	NETTO



ANGELO 4 DUE PRIMO

■	2521,00	NETTO
■	2795,00	NETTO
■	3384,00	NETTO



ANTONIO PRIMO

■	2535,00	NETTO
■	2809,00	NETTO
■	3398,00	NETTO



ROBERTO PRIMO

■	2535,00	NETTO
■	2809,00	NETTO
■	3398,00	NETTO



ROBERTO NERO PRIMO

■	2535,00	NETTO
■	2809,00	NETTO
■	3398,00	NETTO

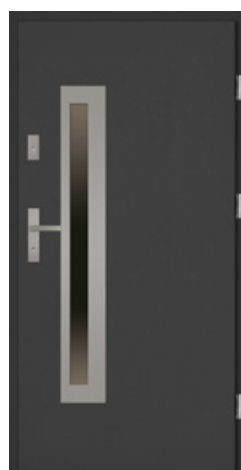

ROBERTO UNO NERO PRIMO

■	2535,00	NETTO
■	2809,00	NETTO
■	3398,00	NETTO



ROBERTO UNO NERO PRIMO

■	2535,00	NETTO
■	2809,00	NETTO
■	3398,00	NETTO



FABIO PRIMO

■	2535,00	NETTO
■	2809,00	NETTO
■	3398,00	NETTO



FABIO NERO PRIMO

■	2535,00	NETTO
■	2809,00	NETTO
■	3398,00	NETTO



FABIO DIP PRIMO

■	2735,00	NETTO
■	3009,00	NETTO
■	3598,00	NETTO



FABIO UNO PRIMO

■	2535,00	NETTO
■	2809,00	NETTO
■	3398,00	NETTO



FABIO UNO NERO PRIMO

■	2535,00	NETTO
■	2809,00	NETTO
■	3398,00	NETTO



ARMANDO PRIMO

■	2585,00	NETTO
■	2859,00	NETTO
■	3448,00	NETTO

PRIMO 68

NOWOŚĆ

OŚCIEŻNICA

ENERGO

CIEPŁA
OŚCIEŻNICA 

POLECAMY

DRZWI JEDNOSKRZYDŁOWE PŁASKIE

CENY w katalogu obejmują skrzydło 80, 90 cm

DOPLATA do szyby: grafit, czarna, łlasy P4: 200,00 NETTO





CENA SKRÓTU
200,00 NETTO
od 4,5 do 7 cm





MODELE Z RAMKĄ **INOX** LUB **NERO** DO WYBORU





ARMANDO 4 PRIMO

	2521,00	NETTO
	2795,00	NETTO
	3384,00	NETTO

ARMANDO 4 DUE PRIMO

	2521,00	NETTO
	2795,00	NETTO
	3384,00	NETTO



ANGELO PRIMO

	2585,00	NETTO
	2859,00	NETTO
	3448,00	NETTO

CENA:  DRZWI BEZ OKUĆ (ośc. metalowa)  DRZWI Z OKUCIAMI (ośc. metalowa)  DRZWI Z OKUCIAMI (ośc. energo)



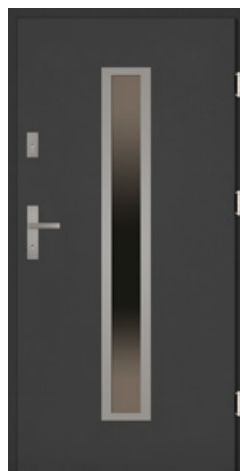

ANGELO NERO PRIMO

	2585,00	NETTO
	2859,00	NETTO
	3448,00	NETTO





DIEGO PRIMO

	2585,00	NETTO
	2859,00	NETTO
	3448,00	NETTO



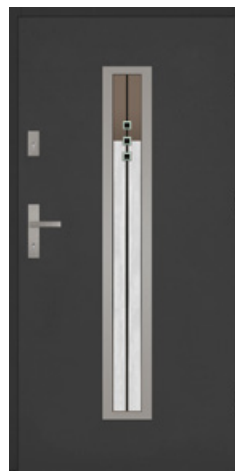

DIEGO PRIMO

	2585,00	NETTO
	2859,00	NETTO
	3448,00	NETTO





DIEGO DIP PRIMO

	2785,00	NETTO
	3059,00	NETTO
	3648,00	NETTO



CARLO PRIMO

	2585,00	NETTO
	2859,00	NETTO
	3448,00	NETTO

**CARLO NERO PRIMO**

■	2585,00	NETTO
■	2859,00	NETTO
■	3448,00	NETTO

**CARLO UNO PRIMO**

■	2585,00	NETTO
■	2859,00	NETTO
■	3448,00	NETTO

**CARLO UNO NERO PRIMO**

■	2585,00	NETTO
■	2859,00	NETTO
■	3448,00	NETTO

**CARLO DUE PRIMO**

■	2585,00	NETTO
■	2859,00	NETTO
■	3448,00	NETTO

**CARLO DUE NERO PRIMO**

■	2585,00	NETTO
■	2859,00	NETTO
■	3448,00	NETTO

**LEONARDO PRIMO**

■	2585,00	NETTO
■	2859,00	NETTO
■	3448,00	NETTO

**LEONARDO DIP PRIMO**

■	2785,00	NETTO
■	3059,00	NETTO
■	3648,00	NETTO

**RINO PRIMO**

■	2585,00	NETTO
■	2859,00	NETTO
■	3448,00	NETTO

**IVO PRIMO**

■	2615,00	NETTO
■	2889,00	NETTO
■	3478,00	NETTO

**IVO UNO PRIMO**

■	2615,00	NETTO
■	2889,00	NETTO
■	3478,00	NETTO

brak możliwości strótu

brak możliwości strótu



NOWOŚĆ

EMILIO PRIMO

■	2615,00	NETTO
■	2889,00	NETTO
■	3478,00	NETTO



NOWOŚĆ

EMILIO NERO PRIMO

■	2615,00	NETTO
■	2889,00	NETTO
■	3478,00	NETTO



NOWOŚĆ

EMILIO UNO PRIMO

■	2615,00	NETTO
■	2889,00	NETTO
■	3478,00	NETTO



NOWOŚĆ

EMILIO UNO NERO PRIMO

■	2615,00	NETTO
■	2889,00	NETTO
■	3478,00	NETTO

**MARCELLO PRIMO**

■	2615,00	NETTO
■	2889,00	NETTO
■	3478,00	NETTO

PRIMO 68

NOWOŚĆ

DRZWI JEDNOSKRZYDŁOWE PŁASKIE

CENY w katalogu obejmują skrzydło 80, 90 cm

DOPLATA do szyb: grafit, czarna, klasy P4: 200,00 NETTO

OŚCIEŻNICA

ENERGO

CIEPŁA OŚCIEŻNICA 

POLECAMY



CENA SKRÓTU
200,00 NETTO
od 4,5 do 7 cm



MODELE Z RAMKĄ **INOX** LUB **NERO** DO WYBORU



MARCELLO UNO PRIMO

■ 2615,00 NETTO
■ 2889,00 NETTO
■ 3478,00 NETTO



MARCELLO UNO NERO PRIMO

■ 2615,00 NETTO
■ 2889,00 NETTO
■ 3478,00 NETTO

MARCELLO NERO PRIMO

■ 2615,00 NETTO
■ 2889,00 NETTO
■ 3478,00 NETTO

CENA: ■ DRZWI BEZ OKUĆ (ość. metalowa) ■ DRZWI Z OKUCIAMI (ość. metalowa) ■ DRZWI Z OKUCIAMI (ość. energo)



MATTEO PRIMO

■ 2615,00 NETTO
■ 2889,00 NETTO
■ 3478,00 NETTO



MATTEO UNO PRIMO

■ 2615,00 NETTO
■ 2889,00 NETTO
■ 3478,00 NETTO

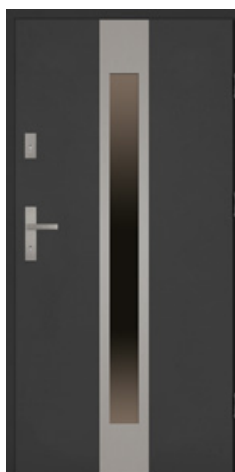

SERGIO PRIMO

■ 2615,00 NETTO
■ 2889,00 NETTO
■ 3478,00 NETTO

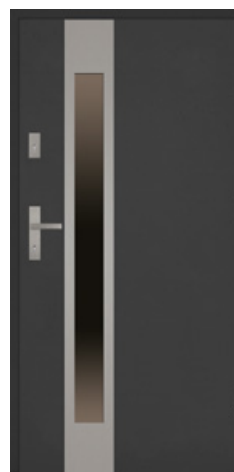

SERGIO UNO PRIMO

■ 2615,00 NETTO
■ 2889,00 NETTO
■ 3478,00 NETTO



LUCIANO UNO PRIMO

■ 2615,00 NETTO
■ 2889,00 NETTO
■ 3478,00 NETTO



brak możliwości skrótu

ALFREDO PRIMO

■	2615,00	NETTO
■	2889,00	NETTO
■	3478,00	NETTO

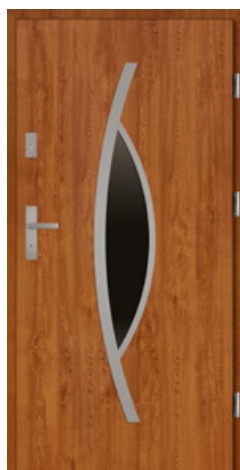

LORENZO PRIMO

■	2705,00	NETTO
■	2979,00	NETTO
■	3568,00	NETTO



LORENZO DIP PRIMO

■	2905,00	NETTO
■	3179,00	NETTO
■	3768,00	NETTO



RICARDO PRIMO

■	2719,00	NETTO
■	2993,00	NETTO
■	3582,00	NETTO



RICARDO DIP PRIMO

■	2919,00	NETTO
■	3193,00	NETTO
■	3782,00	NETTO



ANGELO 5 PRIMO

■	2719,00	NETTO
■	2993,00	NETTO
■	3582,00	NETTO



MARIO PRIMO

■	2719,00	NETTO
■	2993,00	NETTO
■	3582,00	NETTO



LORENZO PLUS PRIMO

■	2755,00	NETTO
■	3029,00	NETTO
■	3618,00	NETTO

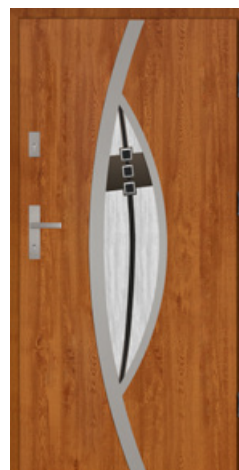

LORENZO DIP PLUS PRIMO

■	2955,00	NETTO
■	3229,00	NETTO
■	3818,00	NETTO



ENRICO DIP PRIMO

■	2919,00	NETTO
■	3193,00	NETTO
■	3712,00	NETTO



APLIKACJA 3 PRIMO

■	1895,00	NETTO
■	2169,00	NETTO
■	2758,00	NETTO

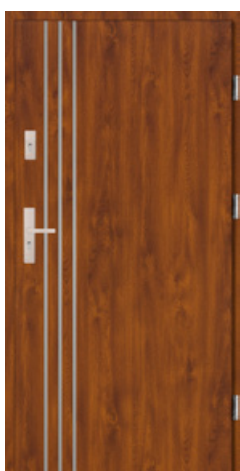

APLIKACJA 4 PRIMO

■	1895,00	NETTO
■	2169,00	NETTO
■	2758,00	NETTO



APLIKACJA 5 PRIMO

■	1895,00	NETTO
■	2169,00	NETTO
■	2758,00	NETTO



APLIKACJA 6 PRIMO

■	1895,00	NETTO
■	2169,00	NETTO
■	2758,00	NETTO

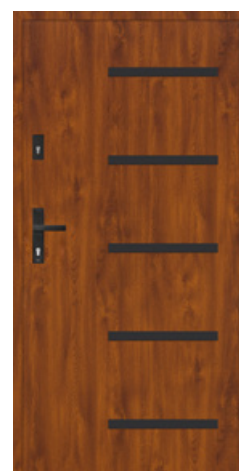

APLIKACJA 7 PRIMO

■	1895,00	NETTO
■	2169,00	NETTO
■	2758,00	NETTO

CENA OBEJMUJE APLIKACJE PO JEDNEJ STRONIE DRZWI (dopłata do aplikacji po drugiej stronie drzwi: 300,00 NETTO)

DRZWI 56 mm

KOLEKCJA: CLASSICO 56

MISTRZOWSKA

JAKOŚĆ

setto

MODEL: MATEO CLASSICO

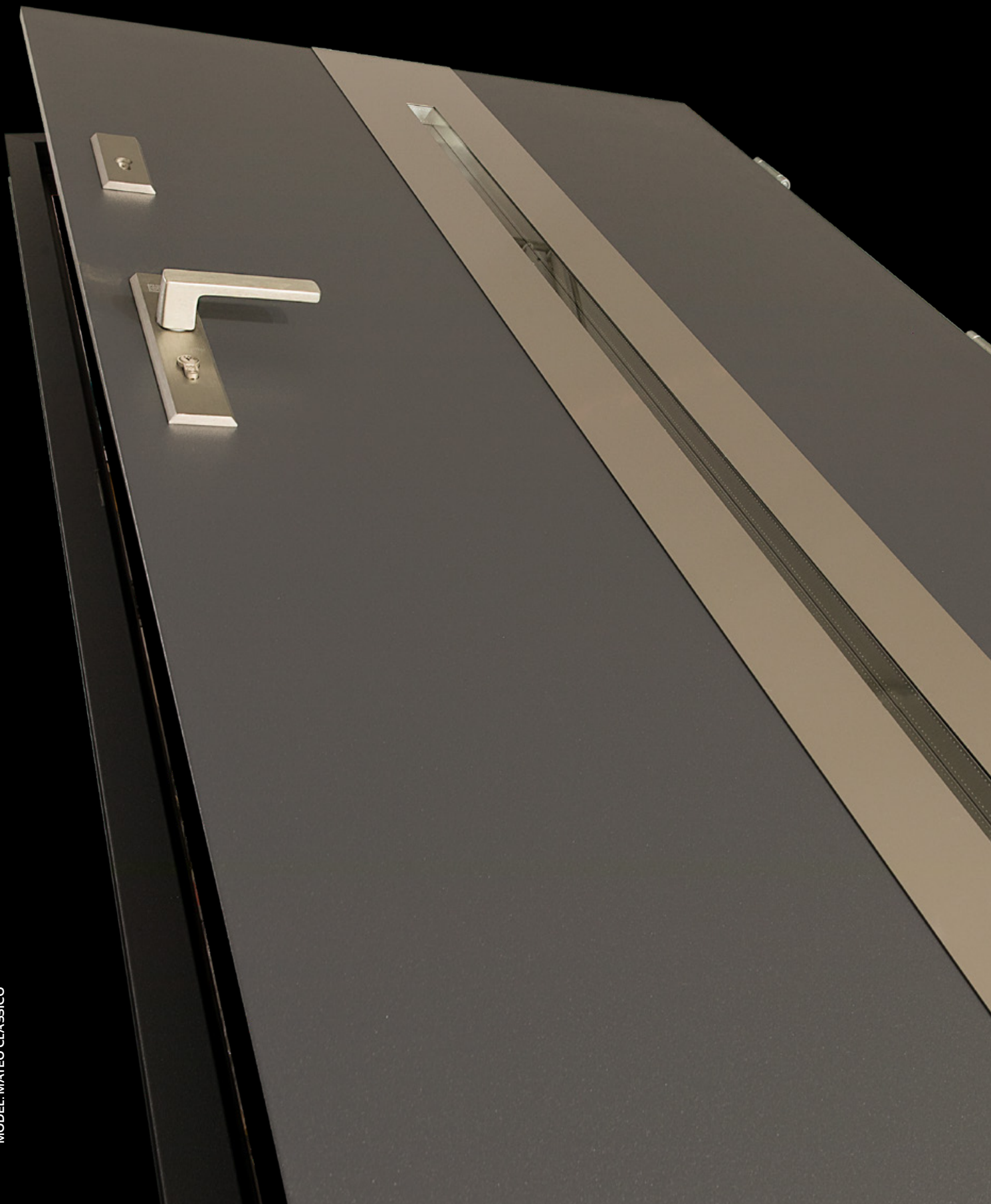

CLASSICO 56

DRZWI JEDNOSKRZYDŁOWE PŁASKIE

INFORMACJE TECHNICZNE

CLASSICO 56 (56 mm)

DANE TECHNICZNE SKRZYDŁA DRZWIOWEGO

SKRZYDŁO	waga skrzydła pełnego w kg dla 80, 90 cm	20,22 - 25,28
	grubość w mm	56 ± 1
	wypełnienie	styropian
	grubość blachy w mm	0,5 - 0,7
	rodzaj powłoki	drewnopodobne
	bolce przeciwwyważeniowe	3
	przyłga (felc)	3-stronna
	grubość przyłgi w mm	19
	grubość wręgi w mm	36
	wsp. przenikalności cieplnej (z ościeżnicą metalową)	pełne $U=1,5 \text{ W}/(\text{m}^2\cdot\text{K})$ przeszkłone $U=1,6 \text{ W}/(\text{m}^2\cdot\text{K})$
ZAWIASY	rodzaj	trójdzielny
	powłoka	ocynk biały
	kłasa	7
	ilość	3
ZAMKI	podstawowy 3-bolcowy	na wkładkę patentową
	dodatkowy 3-bolcowy	na wkładkę patentową

CLASSICO 56 (56 mm)

Rozmiar	Szerokość otworu w świetle ościeżnicy (cm)	Wysokość otworu w świetle ościeżnicy (cm)	Szerokość drzwi z ościeżnicą (cm)	Wysokość drzwi z ościeżnicą (cm)	Szerokość otworu w murze (cm)	Wysokość otworu w murze (cm)
wymiary dla ościeżnicy metalowej ENERGO						
80	79,5	199	89,5	206	91,5	207
90	90	200	100	207	102	208
100	100	200	110	207	112	208
wymiary dla ościeżnicy SOLIDO						
80	79,9	200	89,9	206,7	91	208
90	90,5	200,8	100,5	207,5	102,5	208,5
100	100,5	200,8	110,5	207,5	112,5	208,5

KONSTRUKCJA DRZWI

Skrzydło pełne lub przeszkłone CLASSICO 56 wykonane jest w wersji przylgowej o grubości 56 mm ± 1 mm. Zewnętrzną powierzchnię wykonano z najwyższej jakości blachy cynkowanej ognioowo pokrytej folią PVC w kolorach: złoty dąb, orzech, biały i antracyt. Powierzchnia dodatkowo zabezpieczona jest folią ochronną, którą należy zdjąć niezwłocznie po montażu drzwi. Wypełnienie termoizolacyjne stanowi polistyren ekspandowany. W skrzydle zamontowano wzmocnienia w miejscu osadzenia zawiasów i zamków. Standardowo drzwi wyposażone są w dwa zamki trójbolcowe na wkładkę patentową w rozmiarze 30/50. Skrzydło wyposażone jest w uszczelkę i trzy bolce przeciwwyważeniowe. Istnieje możliwość skracania drzwi od 2,5 cm do 7 cm. Ościeżnica drzwi wykonana jest z kształtowników stalowych ocynkowanych, pokryta laminatem drewnopodobnym w wersji składanej.

Dostępna również ościeżnica aluminiowa SOLIDO bądź drewniano-metalowa ENERGO, oklejona okleiną PVC w kolorze skrzydła: złoty dąb, orzech, antracyt i biały. Wysokiej jakości wciskana uszczelka zapewnia szczelność i cichą pracę drzwi. Skrzydła posiadają 3 zawiasy trójdzielne używane w drzwiach antywłamaniowych. Drzwi są przeznaczone do montażu w pomieszczeniach mieszkalnych, użyteczności publicznej i pomieszczeniach przemysłowych jako zewnętrzne lub wewnętrzne. Drzwi są odporne na zniekształcenia, warunki pogodowe, mają wzmocnioną konstrukcję stalową, oraz zwiększoną odporność na wilgoć.

PRZESZKLENIA

Przeszklenia ozdobne z ramkami ze stali nierdzewnej INOX, struktura szczotkowana. Charakteryzują się brakiem łączenia elemen-



GRUBOŚĆ SKRZYDŁA 56 mm



SZEROKOŚĆ SKRZYDŁA

80 cm
90, 100 cm

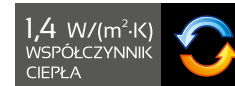

UWAGA

Współczynnik izolacyjności akustycznej i przenikalności cieplnej dotyczy drzwi pełnych w pakiecie z ościeżnicą drewniano - metalową (tzw. ciepłą - ENERGO).



CENA SKRÓTU

200,00 NETTO
od 2,5 do 7 cm

tów w narożnikach, oraz brakiem zaślepek montażowych od strony wewnętrznej. Szyby MLECZNE, LUSTRZANE, TYPU REFLEX O ODCIENIU BRĄZOWYM, na specjalne zamówienie szyby PRZEZROCZYSTE, typu "LUSTRO WENECKIE", GRAFITOWE, CZARNE (za dopłatą) i w opcji dodatkowej szyba klasy bezpieczeństwa P4 (za dodatkową opłatą dla każdego rodzaju przeszklenia).

Przeszklenia Ceramic w szybach DIP wykonane w technologii ceramicznego druku cyfrowego utwardzane w procesie hartowania, zespolone w pakiecie ze szkłem przeciwsłonecznym (refleksyjnym).

Ramki INOX należy konserwować co pół roku specjalistycznym preparatem do czyszczenia i konserwacji stali nierdzewnej.

WYPOSAŻENIE

1,5 W/(m²·K)
WSPÓŁCZYNNIK
CIEPŁA (pełne)

1,6 W/(m²·K)
WSPÓŁCZYNNIK
CIEPŁA (przeszkłone)

STANDARDOWE

BOLEC PRZECIWWYWAŻENIOWY 3 szt.

OŚCIEŻNICA METALOWA Z USZCZELKĄ

PRZEKRÓJ OŚCIEŻNICY SYMETRYCZNEJ Z USZCZELKĄ
34 mm
50 mm
90 mm
49,5 mm
49 mm

GRUBOŚĆ SKRZYDŁA 56 mm

ZACZEP ZAMKA GÓRNEGO

ZAMEK GÓRNY

REGULACJA JĘZYKA

DO WYBORU W OPCJI Z OKUCIAMI

ROZETA Z WKŁADKĄ

ZAWIAS TRÓJDZIELNY 3 szt.

ZAMEK DOLNY

ZAŚLEPKI DO OŚCIEŻNICY

KLAMKA SETTO VDV Z WKŁADKAMI W SYSTEMIE JEDNEGO KLUCZA

PRÓG ZE STALI NIERDZEWNEJ Z USZCZELKĄ
49 mm
18 mm
48 mm

KLAMKA HAGA VDV Z WKŁADKAMI W SYSTEMIE JEDNEGO KLUCZA

DO WYBORU W OPCJI Z OKUCIAMI

WYPOSAŻENIE

1,4 W/(m²·K)
WSPÓŁCZYNNIK
CIEPŁA (pełne)



1,5 W/(m²·K)
WSPÓŁCZYNNIK
CIEPŁA (przeszklone)



ZA DOPŁATĄ



ZAWIAS
TRÓJDZIELNY



REGULACJA JĘZYKA

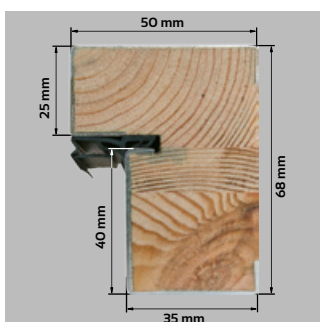

PRZEKRÓJ
OŚCIEŻNICY ENERGO

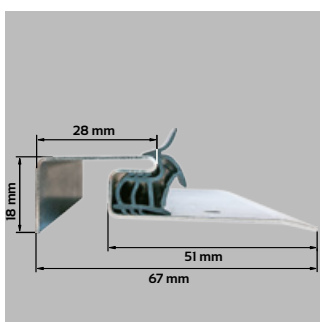

PRÓG ZE STALI
NIERDZEWNEJ



POLECAMY OŚCIEŻNICA ENERGO



Ościeżnica drewniano-metalowa ENERGO 56 mm wykonana jest z drewna klejonego sosnowego, pokryta kształtownikiem metalowym oklejonym okleiną PVC w kolorze skrzydła, zawias trójdzielny, próg ze stali nierdzewnej.

DOPŁATA do ościeżnicy ENERGO*
dla skrzydła 80, 90 cm
519,00 NETTO
dla skrzydła 100 cm
719,00 NETTO

*dopłatę należy doliczyć do cen z ośc. metalową

DOSTĘPNE KOLORY:

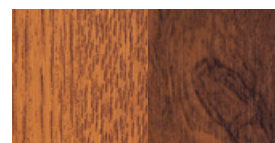

ZŁOTY DĄB ORZECH

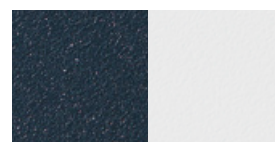

ANTRACYT BIAŁY

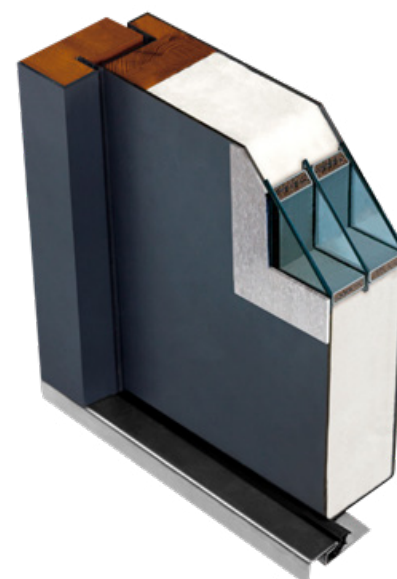

PRZEKRÓJ SKRZYDŁA
Z OŚCIEŻNICĄ ENERGO

WYPOSAŻENIE

1,3 W/(m²·K)
WSPÓŁCZYNNIK
CIEPŁA (przeszłone)



1,4 W/(m²·K)
WSPÓŁCZYNNIK
CIEPŁA (przeszłone)



ZA DOPLATĄ

POLECAMY OŚCIEŻNICA SOLIDO

ALUMINIOWA
OŚCIEŻNICA



Ościeżnica aluminiowa SOLIDO 56 mm wykonana jest z kształtownika aluminiowego pokrytego folią PVC w kolorze skrzydła, zawias trójdzielny, próg aluminiowy z wkładką termiczną.

DOPLATA do ościeżnicy SOLIDO*
dla skrzydła 80, 90 cm
650,00 NETTO
dla skrzydła 100 cm
850,00 NETTO

*dopłatę należy doliczyć do cen z ości. metalową

DOSTĘPNE KOLORY:



ZŁOTY DĄB

ORZECH

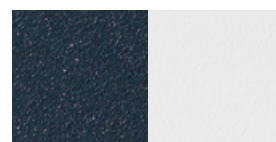

ANTRACYT

BIAŁY



ZAWIAS
TRÓJDZIELNY



REGULACJA JĘZYKA

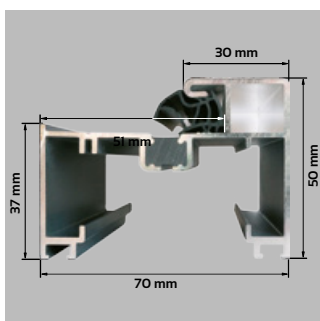

PRZEKRÓJ
OŚCIEŻNICY SOLIDO

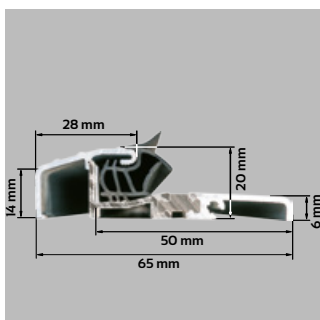

PRÓG ALUMINIOWY
Z WKŁADKĄ
TERMICZNĄ



CLASSICO 56

DRZWI JEDNOSKRZYDŁOWE PŁASKIE

CENY w katalogu obejmują skrzydło 80 i 90 cm

DOPLĄTA do drzwi 100 cm: 150,00 NETTO

DOPLĄTA do szyb: grafit, czarna, klasy P4: 200,00 NETTO



CENA SKRÓTU

200,00 NETTO

od 2,5 do 7 cm



ZŁOTY DĄB ORZECH

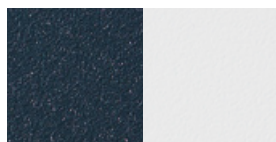

ANTRACYT BIAŁY

PRZESZKLENIE w modelu MARCO REFLEX CLASSICO występuje tylko w wersji REFLEX BRĄZOWY.

OŚCIEŻNICA SOLIDO	OŚCIEŻNICA ENERGO
ALUMINIOWA OŚCIEŻNICA	CIEPŁA OŚCIEŻNICA
POLECAMY	POLECAMY



MODELE Z RAMKĄ INOX LUB NERO DO WYBORU

CENA: ■ DRZWI BEZ OKUĆ (ość. metalowa) ■ DRZWI Z OKUCIAMI (ość. metalowa) ■ DRZWI Z OKUCIAMI (ość. energo) ■ DRZWI Z OKUCIAMI (ość. solido)

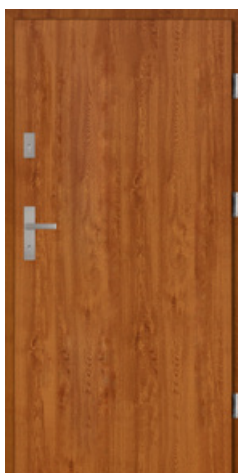

PEŁNE CLASSICO

- 1555,00 NETTO
- 1829,00 NETTO
- 2348,00 NETTO
- 2479,00 NETTO



MARCO REFLEX CLASSICO

- 2115,00 NETTO
- 2389,00 NETTO
- 2908,00 NETTO
- 3039,00 NETTO

do wyczerpania zapasów



PAOLO CLASSICO

- 2175,00 NETTO
- 2449,00 NETTO
- 2968,00 NETTO
- 3099,00 NETTO



PAOLO NERO CLASSICO

- 2175,00 NETTO
- 2449,00 NETTO
- 2968,00 NETTO
- 3099,00 NETTO



PAOLO UNO CLASSICO

- 2175,00 NETTO
- 2449,00 NETTO
- 2968,00 NETTO
- 3099,00 NETTO

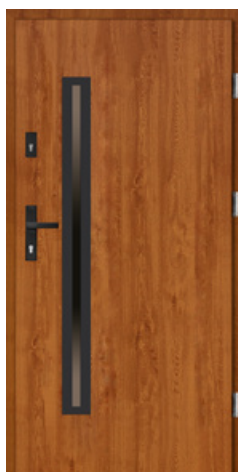

PAOLO UNO NERO CLASSICO

- 2175,00 NETTO
- 2449,00 NETTO
- 2968,00 NETTO
- 3099,00 NETTO



DARIO CLASSICO

- 2175,00 NETTO
- 2449,00 NETTO
- 2968,00 NETTO
- 3099,00 NETTO



DARIO NERO CLASSICO

- 2175,00 NETTO
- 2449,00 NETTO
- 2968,00 NETTO
- 3099,00 NETTO



DARIO UNO CLASSICO

- 2175,00 NETTO
- 2449,00 NETTO
- 2968,00 NETTO
- 3099,00 NETTO



DARIO UNO NERO CLASSICO

- 2175,00 NETTO
- 2449,00 NETTO
- 2968,00 NETTO
- 3099,00 NETTO

CLASSICO 56

DRZWI JEDNOSKRZYDŁOWE PŁASKIE

CENY w katalogu obejmują skrzydło 80, 90 cm

DOPŁATA do drzwi 100 cm: 150,00 NETTO

DOPŁATA do szyb: grafit, czarna, klasy P4: 200,00 NETTO



CENA SKRÓTU
200,00 NETTO
od 2,5 do 7 cm

OŚCIEŻNICA SOLIDO	OŚCIEŻNICA ENERGO
ALUMINIOWA OŚCIEŻNICA	CIĘPŁA OŚCIEŻNICA
POLECAMY	POLECAMY



MODELE Z RAMIKĄ INOX LUB NERO DO WYBORU



RAFFAELLO CLASSICO

■	2175,00	NETTO
■	2449,00	NETTO
■	2968,00	NETTO
■	3099,00	NETTO

RAFFAELLO UNO CLASSICO

■	2175,00	NETTO
■	2449,00	NETTO
■	2968,00	NETTO
■	3099,00	NETTO

ARMANDO 4 CLASSICO

■	2431,00	NETTO
■	2705,00	NETTO
■	3224,00	NETTO
■	3355,00	NETTO

CENA: ■ DRZWI BEZ OKUCÓ (ośc. metalowa) ■ DRZWI Z OKUCIAMI (ośc. metalowa) ■ DRZWI Z OKUCIAMI (ośc. energo) ■ DRZWI Z OKUCIAMI (ośc. solido)



ARMANDO 4 DUE CLASSICO

■	2431,00	NETTO
■	2705,00	NETTO
■	3224,00	NETTO
■	3355,00	NETTO



ANGELO 4 UNO CLASSICO

■	2431,00	NETTO
■	2705,00	NETTO
■	3224,00	NETTO
■	3355,00	NETTO



ANGELO 4 DUE CLASSICO

■	2431,00	NETTO
■	2705,00	NETTO
■	3224,00	NETTO
■	3355,00	NETTO



ANTONIO CLASSICO

■	2445,00	NETTO
■	2719,00	NETTO
■	3238,00	NETTO
■	3369,00	NETTO



FABIO CLASSICO

■	2445,00	NETTO
■	2719,00	NETTO
■	3238,00	NETTO
■	3369,00	NETTO

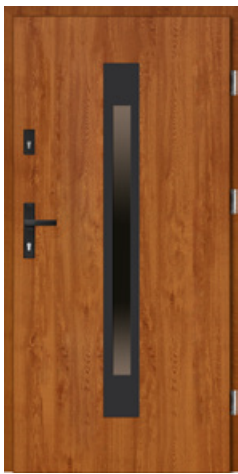

FABIO NERO CLASSICO

■	2445,00	NETTO
■	2719,00	NETTO
■	3238,00	NETTO
■	3369,00	NETTO



FABIO DIP CLASSICO

■	2645,00	NETTO
■	2919,00	NETTO
■	3438,00	NETTO
■	3569,00	NETTO



FABIO UNO CLASSICO

■	2445,00	NETTO
■	2719,00	NETTO
■	3238,00	NETTO
■	3369,00	NETTO



ARMANDO CLASSICO

■	2495,00	NETTO
■	2769,00	NETTO
■	3288,00	NETTO
■	3419,00	NETTO



ANGELO CLASSICO

■	2495,00	NETTO
■	2769,00	NETTO
■	3288,00	NETTO
■	3419,00	NETTO



DIEGO CLASSICO

■	2495,00	NETTO
■	2769,00	NETTO
■	3288,00	NETTO
■	3419,00	NETTO



DIEGO DIP CLASSICO

■	2695,00	NETTO
■	2969,00	NETTO
■	3488,00	NETTO
■	3619,00	NETTO



CARLO CLASSICO

■	2495,00	NETTO
■	2769,00	NETTO
■	3288,00	NETTO
■	3419,00	NETTO



CARLO UNO CLASSICO

■	2495,00	NETTO
■	2769,00	NETTO
■	3288,00	NETTO
■	3419,00	NETTO



CARLO DUE CLASSICO

■	2495,00	NETTO
■	2769,00	NETTO
■	3288,00	NETTO
■	3419,00	NETTO



LEONARDO CLASSICO

■	2495,00	NETTO
■	2769,00	NETTO
■	3288,00	NETTO
■	3419,00	NETTO



LEONARDO DIP CLASSICO

■	2695,00	NETTO
■	2969,00	NETTO
■	3488,00	NETTO
■	3619,00	NETTO



RINO CLASSICO

■	2495,00	NETTO
■	2769,00	NETTO
■	3288,00	NETTO
■	3419,00	NETTO



IVO CLASSICO

■	2525,00	NETTO
■	2799,00	NETTO
■	3318,00	NETTO
■	3449,00	NETTO



IVO UNO CLASSICO

■	2525,00	NETTO
■	2799,00	NETTO
■	3318,00	NETTO
■	3449,00	NETTO

brak możliwości skrótó

brak możliwości skrótó

CLASSICO 56

DRZWI JEDNOSKRZYDŁOWE PŁASKIE

CENY w katalogu obejmują skrzydło 80, 90 cm

DOPŁATA do drzwi 100 cm: 150,00 NETTO

DOPŁATA do szyb: grafit, czarna, klasy P4: 200,00 NETTO



CENA SKRÓTU
200,00 NETTO
od 2,5 do 7 cm

OŚCIEŻNICA SOLIDO	OŚCIEŻNICA ENERGO
ALUMINIOWA OŚCIEŻNICA	ALUMINIOWA OŚCIEŻNICA
POLECAMY	POLECAMY



MODELE Z RAMKĄ INOX LUB NERO DO WYBORU



MARCELLO CLASSICO

■	2525,00	NETTO
■	2799,00	NETTO
■	3318,00	NETTO
■	3449,00	NETTO

MARCELLO NERO CLASSICO

■	2525,00	NETTO
■	2799,00	NETTO
■	3318,00	NETTO
■	3449,00	NETTO

MARCELLO UNO CLASSICO

■	2525,00	NETTO
■	2799,00	NETTO
■	3318,00	NETTO
■	3449,00	NETTO

CENA: ■ DRZWI BEZ OKUCÓW (ośc. metalowa) ■ DRZWI Z OKUCIAMI (ośc. metalowa) ■ DRZWI Z OKUCIAMI (ośc. energo) ■ DRZWI Z OKUCIAMI (ośc. solido)



MATTEO CLASSICO

■	2525,00	NETTO
■	2799,00	NETTO
■	3318,00	NETTO
■	3449,00	NETTO



MATTEO UNO CLASSICO

■	2525,00	NETTO
■	2799,00	NETTO
■	3318,00	NETTO
■	3449,00	NETTO



SERGIO CLASSICO

■	2525,00	NETTO
■	2799,00	NETTO
■	3318,00	NETTO
■	3449,00	NETTO



SERGIO UNO CLASSICO

■	2525,00	NETTO
■	2799,00	NETTO
■	3318,00	NETTO
■	3449,00	NETTO



LUCIANO UNO CLASSICO

■	2525,00	NETTO
■	2799,00	NETTO
■	3318,00	NETTO
■	3449,00	NETTO



brak możliwości skrótu

ALFREDO CLASSICO

■	2525,00	NETTO
■	2799,00	NETTO
■	3318,00	NETTO
■	3449,00	NETTO

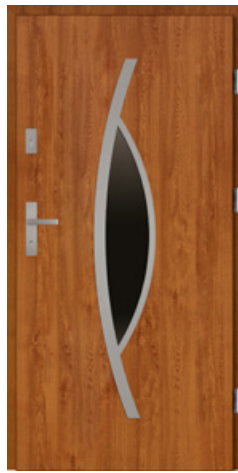

LORENZO CLASSICO

■	2615,00	NETTO
■	2889,00	NETTO
■	3408,00	NETTO
■	3539,00	NETTO

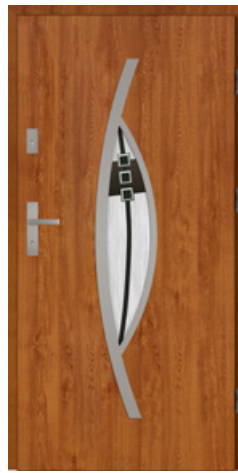

LORENZO DIP CLASSICO

■	2815,00	NETTO
■	3089,00	NETTO
■	3608,00	NETTO
■	3739,00	NETTO



RICARDO CLASSICO

■	2629,00	NETTO
■	2903,00	NETTO
■	3422,00	NETTO
■	3553,00	NETTO



RICARDO DIP CLASSICO

■	2829,00	NETTO
■	3103,00	NETTO
■	3622,00	NETTO
■	3753,00	NETTO

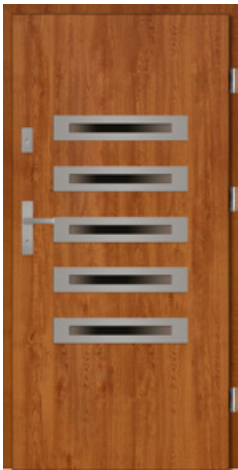

ANGELO 5 CLASSICO

■	2629,00	NETTO
■	2903,00	NETTO
■	3422,00	NETTO
■	3553,00	NETTO



MARIO CLASSICO

■	2629,00	NETTO
■	2903,00	NETTO
■	3422,00	NETTO
■	3553,00	NETTO



LORENZO PLUS CLASSICO

■	2665,00	NETTO
■	2939,00	NETTO
■	3458,00	NETTO
■	3589,00	NETTO



LORENZO DIP PLUS CLASSICO

■	2865,00	NETTO
■	3139,00	NETTO
■	3658,00	NETTO
■	3789,00	NETTO



ENRICO DIP CLASSICO

■	2829,00	NETTO
■	3103,00	NETTO
■	3622,00	NETTO
■	3753,00	NETTO



APLIKACJA 3 CLASSICO

■	1805,00	NETTO
■	2079,00	NETTO
■	2598,00	NETTO
■	2729,00	NETTO



APLIKACJA 4 CLASSICO

■	1805,00	NETTO
■	2079,00	NETTO
■	2598,00	NETTO
■	2729,00	NETTO



APLIKACJA 5 CLASSICO

■	1805,00	NETTO
■	2079,00	NETTO
■	2598,00	NETTO
■	2729,00	NETTO



APLIKACJA 6 CLASSICO

■	1805,00	NETTO
■	2079,00	NETTO
■	2598,00	NETTO
■	2729,00	NETTO



APLIKACJA 7 CLASSICO

■	1805,00	NETTO
■	2079,00	NETTO
■	2598,00	NETTO
■	2729,00	NETTO

CENA OBEJMUJE APLIKACJE PO JEDNEJ STRONIE DRZWI (dopłata do aplikacji po drugiej stronie drzwi: 250,00 NETTO)

NAŚWIETLA

TERMO / SOLIDO

DO DRZWI GRUBOŚCI SKRZYDŁA 68 mm i 56 mm

NAŚWIETLE wykonane jest z profilu aluminiowego

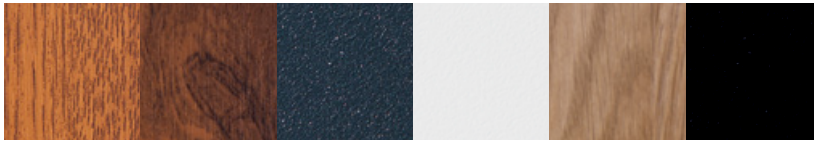

ZŁOTY DĄB ORZECH ANTRACYT BIAŁY WINCHESTER* CZARNY*

*WINCHESTER i CZARNY
NIE WYSTĘPUJE w naświetlach SOLIDO

BRAK
MOŻLIWOŚCI
SKRÓTU

0,87 W/(m²·K)
WSPÓŁCZYNNIK
CIEPŁA



SZEROKOŚĆ
NAŚWIETLI BOCZNYCH



20 - 100 cm

WYSOKOŚĆ
NAŚWIETLI GÓRNYCH



20 - 70 cm



GRUBOŚĆ SKRZYDŁA

68 mm

TERMO

GRANDE PLUS, GRANDE 68, GRANDE 68 PŁASKIE

NAŚWIETLA TERMO
SPEŁNIAJĄ WYMAGANIA PROGRAMU
„CZYSZTE POWIETRZE”



GRUBOŚĆ SKRZYDŁA

56 mm

SOLIDO

CLASSICO

NAŚWIETLA GÓRNE ceny netto

SKŁAD NAŚWIETLI: wkręty mocujące ościeżnicę z naświetlem, taśma rozprężna uszczelniająca łącznie z naświetlem, uszczelka łącząca ościeżnicę z naświetlem

wysokość	szerokość do 110 cm	szerokość do 150 cm	szerokość do 200 cm	szerokość do 250 cm	szerokość do 300 cm
20 cm	1350,00 PLN	1400,00 PLN	1450,00 PLN	1600,00 PLN	1850,00 PLN
30 cm	1400,00 PLN	1450,00 PLN	1500,00 PLN	1800,00 PLN	2050,00 PLN
40 cm	1450,00 PLN	1550,00 PLN	1650,00 PLN	2000,00 PLN	2250,00 PLN
50 cm	1500,00 PLN	1600,00 PLN	1800,00 PLN	2200,00 PLN	2450,00 PLN
60 cm	1550,00 PLN	1650,00 PLN	1950,00 PLN	2400,00 PLN	2650,00 PLN
70 cm	1600,00 PLN	1700,00 PLN	2100,00 PLN	2600,00 PLN	2850,00 PLN

NAŚWIETLA BOCZNE ceny netto

szerokość	wysokość do 210 cm
20 cm	1600,00 PLN
30 cm	1700,00 PLN
40 cm	1800,00 PLN
50 cm	1950,00 PLN
60 cm	2150,00 PLN
70 cm	2300,00 PLN
80 cm	2450,00 PLN
90 cm	2650,00 PLN
100 cm	2850,00 PLN



- 1 PROFIL ALUMINIOWY
- 2 WYPEŁNIONE MATERIAŁEM IZOLACYJNYM
- 3 PAKIET 3 SZYBOWY

CENA ZESTAWU = wybrany model drzwi z ościeżnicą aluminiową TERMO/SOLIDO

+ naświetle boczne 20, 30, 40, 50, 60, 70, 80, 90, 100 cm
+ naświetle górne 20, 30, 40, 50, 60, 70 cm

Szyba grafit - dopłata 20 %
Szyba czarna - dopłata 20 %
Szyba P4 - dopłata 20 %
Nietypowy wymiar naświetla - dopłata 20 %

PRZESZKLENIA:

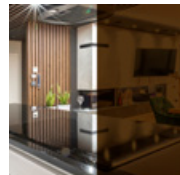

SZYBA REFLEX BRĄZOWY



SZYBA LUSTRO

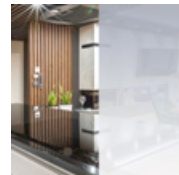

SZYBA LUSTRO WENECKIE



SZYBA MLECZNA

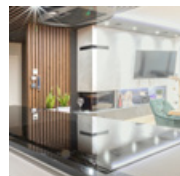

SZYBA PRZEZROCZYSTA

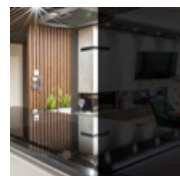

SZYBA GRAFIT

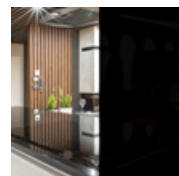

SZYBA CZARNĄ



SZYBA KLASY P4



OPCJE NAŚWIETLI:

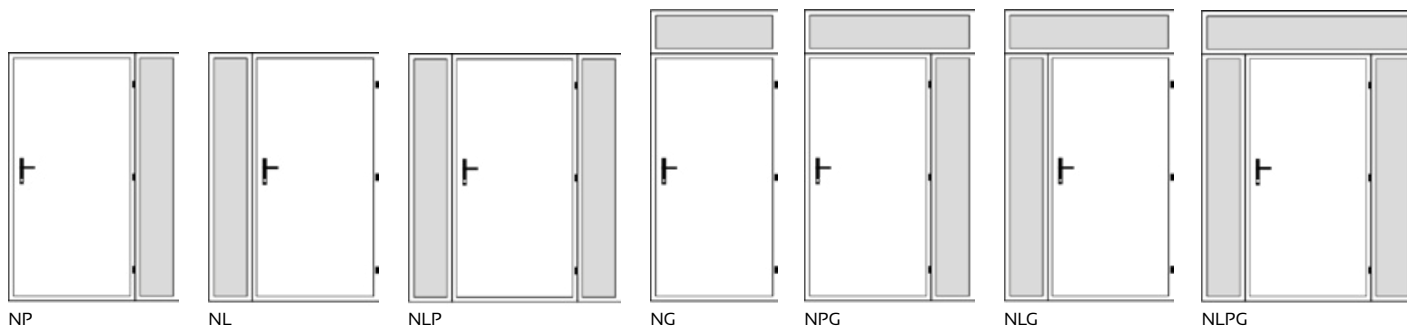

NP

NL

NLP

NG

NPG

NLG

NLPG

ECO-TECHNIC

DRZWI TECHNICZNE SYSTEMOWE

CENY w katalogu obejmują skrzydło 70, 80, 90, 100 cm z metalową ościeżnicą bez okuć

INFORMACJE TECHNICZNE

ECO-TECHNIC (41 mm)

DANE TECHNICZNE SKRZYDŁA DRZWIOWEGO

SKRZYDŁO	waga skrzydła w kg dla 80, 90	15-17, 17-19
	grubość w mm	41 ± 1
	wypełnienie	styropian EPS70
	grubość blachy w mm	0,5
	rodzaj powłoki	biały, brąz, antracyt
	bolce antywyważeniowe	-
	przyłga (felc)	3-stronna
	grubość przylgi w mm	15
	grubość wręgi w mm	25
ZAWIASY	rodzaj	czopowe wkręcane
	powłoka	ocynk żółty
	kłasa	3
	ilość	2
ZAMEK	podstawowy	na wkładkę patentową



GRUBOŚĆ SKRZYDŁA

41 mm



SZEROKOŚĆ SKRZYDŁA

70, 80 cm
90, 100 cm

KONSTRUKCJA DRZWI

Drzwi techniczne ECO-TECHNIC stosowane są głównie w pomieszczeniach gospodarczych, takich jak spiżarnie, komórki i piwnice. Posiadają standardową grubość najczęściej spotykaną i używaną w powyższym zastosowaniu - 41 ± 1 mm, co ułatwia dopasowanie i montaż. Wyposażone są w jeden zamek wpuszczany oraz dwa zawiasy wkręcane. Wykonane są z blachy ocynkowanej i malowane podkładowo.

Ościeżnica wykonana jest z kształowników stalowych w wersji składanej, malowana podkładowo w kolorze skrzydła. Możliwość skracania skrzydła od 2,5 do 7 cm.

ECO-TECHNIC (41 mm)

Rożmiar	Szerokość otworu w świetle ościeżnicy (cm)	Wysokość otworu w świetle ościeżnicy (cm)	Szerokość drzwi z ościeżnicą (cm)	Wysokość drzwi z ościeżnicą (cm)	Szerokość otworu w murze (cm)	Wysokość otworu w murze (cm)
70	69,4	201	77,8	205,2	74,5	202,5
80	79,4	201	87,8	205,2	84,5	202,5
90	89,4	201	97,8	205,2	94,5	202,5
100	99,4	201	107,8	205,2	104,5	202,5



CENA SKRÓTU

200,00 NETTO

od 2,5 do 7 cm

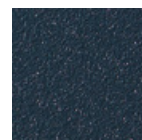

ANTRACYT
podkład

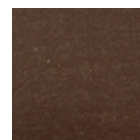

BRAZ podkład

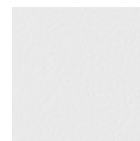

BIAŁY podkład

70, 80, 90 cm
835,00 NETTO

100 cm
905,00 NETTO

WYPOSAŻENIE

STANDARDOWE

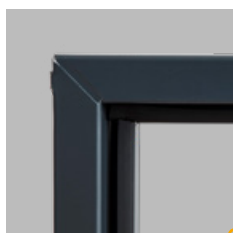

OŚCIEŻNICA
METALOWA
Z USZCZELKĄ



PRZEKRÓJ OŚCIEŻNICY
KĄTOWEJ Z USZCZELKĄ



GRUBOŚĆ
SKRZYDŁA 41 mm



ZACZEP JĘZYKA
W OŚCIEŻNICY

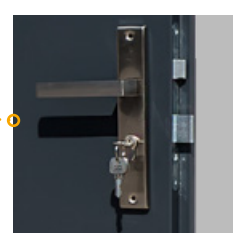

ZAMEK DOLNY

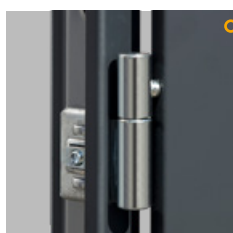

ZAWIAS WKRĘCANY



PRÓG TECHNICZNY ZE
STALI OCYNKOWANEJ



PRZEKRÓJ SKRZYDŁA



DRZWI PRZECIWPÓŻAROWE EI 30, EI 60

INFORMACJE TECHNICZNE

W STANDARDZIE:

- grubość blachy na skrzydle 0,75 mm
- grubość blachy na ościeżnicy 2,0 mm
- wypełnienie skrzydła: wełna mineralna; bezklasowe: plaster miodu
- drzwi są ocynkowane i gruntowane na kolor z palety RAL 7035
- wyposażone w dwa zawiasy w tym jeden sprężynowy
- zamek certyfikowany zgodnie z PN-EN 12209
- klamka w kolorze czarnym z rdzeniem stalowym wg PN-EN 1906
- uszczelka obwiedniowa EPDM oraz uszczelka pęczniająca
- drzwi uniwersalne P/L
- możliwość montażu z progiem jak i bez (demontowany) przy zachowaniu wszystkich wymagań dotyczących skrzydeł EI 30 określonych PN oraz Aprobata Techniczną
- czterostronna przyłga zapewniająca doskonałą szczelność oraz nienaganną estetykę
- zgodnie z dopuszczeniami możliwość montażu w ścianach wykonanych z betonu, cegły, GK, oraz technologii typu Ytong
- możliwość montażu za pomocą łątek montażowych oraz kołków rozporowych poprzez ościeżnicę
- zawiasy LHE - 2 szt. z regulacją wysokości ± 3 mm. (w tym jeden zawias sprężynowy umożliwiający samoczynne zamykanie drzwi)
- skrzydło z profilowaną krawędzią chroniącą uszczelkę ppoż. przed zniszczeniem



UWAGA
Nie skracamy drzwi



GRUBOŚĆ SKRZYDŁA

52 mm



KOLOR
MODELU:
RAL 7035

JEDNOSKRZYDŁOWE

DWUSKRZYDŁOWE

Rozmiar (cm)	80	90	100	120	130	140	160	180	200
EI 30	2000,00 netto	2000,00 netto	2000,00 netto	2550,00 netto	6200,00 netto	6250,00 netto	6800,00 netto	6900,00 netto	7000,00 netto
EI 60	2750,00 netto	2800,00 netto	2850,00 netto	3200,00 netto	7100,00 netto	7300,00 netto	7800,00 netto	7900,00 netto	8000,00 netto
Uszczelka opadająca (dymoszczelność)	300,00 netto				1500,00 netto				
Samozamykacz z płytą montażową	280,00 netto			400,00 netto					
Kratka wentylacyjna	1500,00 netto								
Klamka ze stali nierdzewnej	340,00 netto								
Dopłata za malowanie w kolorze z palety RAL	740,00 netto				1040,00 netto				
Wymiar światła ościeżnicy (cm)	80 x 200	93 x 200	100 x 200	120 x 200	130 x 200	140 x 200	160 x 200	180 x 200	200 x 200
Wymiar otworu z luzem (cm)	89 x 204,5	102 x 204,5	109 x 204,5	129 x 204,5	137 x 203,5	147 x 203,5	167 x 203,5	187 x 203,5	207 x 203,5
Bezklasowe	1000,00 netto	1000,00 netto	1000,00 netto	1800,00 netto					
Wymiar światła ościeżnicy (cm)	80 x 200	90 x 200	100 x 200	120 x 200					
Wymiar otworu z luzem (cm)	87 x 203,5	97 x 203,5	107 x 203,5	125 x 203,5					

EI 30

EI 60

szklenie 40 x 60 cm	2350,00 netto	2750,00 netto
szklenie 36 x 116 cm	3100,00 netto	3900,00 netto

PRZESZKLENIA

(opisane właściwości szyb uzależnione są od natężenia światła pomiędzy pomieszczeniami)

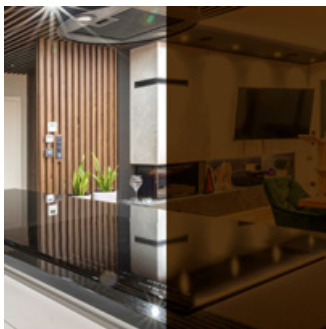

SZYBA REFLEX BRĄZOWY
Jest to szyba lekko przezierna i subtelnie odbijająca światło (efekt "pół-lustra").



SZYBA LUSTRO
Jest to szyba nieprzezierna z obu stron wygląda jak lustro.



SZYBA LUSTRO WENECKIE
Jest to szyba intensywnie odbijająca światło. Delikatnie przezierna od strony wewnętrznej. Dostępna na specjalne zamówienie.



SZYBA MLECZNA
Jest to szyba nieprzezierna z obu stron mleczna.



SZYBA PRZEZROCZYSTA
Jest to szyba przezierna z obu stron. Dostępna na specjalne zamówienie.



SZYBA GRAFIT
Jest to szyba delikatnie przezierna. Subtelnie odbijająca odcień grafitu. Dostępna na specjalne zamówienie.
Dopłata: 200,00 netto PLN



SZYBA CZARNA
Jest to szyba nieprzezierna z obu stron czarna. Dostępna na specjalne zamówienie.
Dopłata: 200,00 netto PLN



SZYBA KLASY P4
Szyba zewnętrzna pakietu 3 bądź 4 szybowego, zbudowana jest z: szyby 4 mm, 4 folii PVB i szyby 4 mm. Dostępna na specjalne zamówienie.
Dopłata: 200,00 netto PLN

KOLORYSTYKA

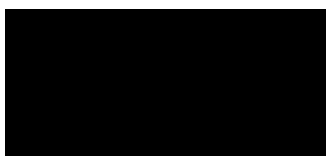

GLASS BLACK

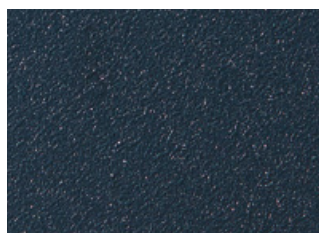

ANTRACYT

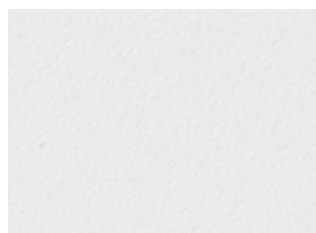

BIAŁY

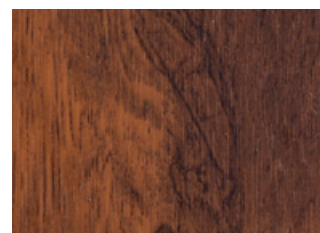

ORZECH

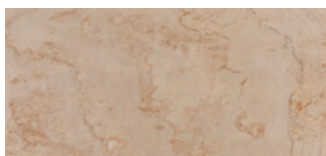

SPIEK TAN

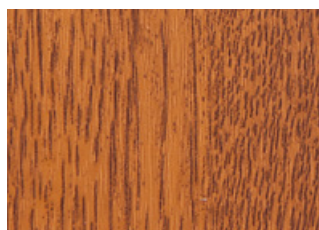

ZŁOTY DĄB



WINCHESTER



SPIEK NERO



CZARNY

ościeżnica TERMO

UWAGA! Ze względu na mienienie się minerałów, półprzezroczystość, a przede wszystkim naturalność, zdjęcia mogą różnić się od rzeczywistości.

WYPOSAŻENIE

KLAMKI O ROZSTAWIE 72 MM DO DRZWI Z KOLEKCJI:
GRANDE 68, GRANDE 68 PŁASKIE, PRIMO 68, CLASSICO, ECO-TECHNIC

ZA DOPŁATĄ



SETTO VDV
177,00 NETTO
KOLOR INOX,
PATYNA

SETTO VDV
200,00 NETTO
KOLOR CZARNY



HAGA VDV
177,00 NETTO
KOLOR INOX,
PATYNA

HAGA VDV
200,00 NETTO
KOLOR CZARNY

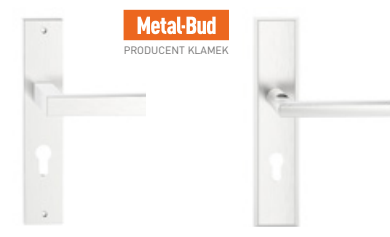

TOPAZ
69,00 NETTO
KOLOR NIKIEL

METRO
117,00 NETTO
KOLOR NIKIEL



ROZETA SETTO
64,00 NETTO
KOLOR INOX,
PATYNA

ROZETA SETTO
75,00 NETTO
KOLOR CZARNY



ROZETA HAGA
64,00 NETTO
KOLOR INOX,
PATYNA

ROZETA HAGA
75,00 NETTO
KOLOR CZARNY



ROZETA TOPAZ
22,00 NETTO
KOLOR NIKIEL

ROZETA METRO
57,00 NETTO
KOLOR NIKIEL



GRANDE RC2
195,00 NETTO
KOLOR INOX

GRANDE RC2
217,00 NETTO
KOLOR CZARNY



**ROZETA
GRANDE RC2**
82,00 NETTO
KOLOR INOX

**ROZETA
GRANDE RC2**
93,00 NETTO
KOLOR CZARNY



**KLAMKA
DO DRZWI ECO-TECHNIC**
22,00 NETTO
KOLOR CZARNY

KLAMKI O ROZSTAWIE 92 MM DO DRZWI Z KOLEKCJI: SICURO 68 RC3 44 dB, GRANDE PLUS



SETTO VDV
177,00 NETTO
KOLOR INOX,
PATYNA

SETTO VDV
200,00 NETTO
KOLOR CZARNY



**SETTO
KLAMKO-POCHWYT**
189,00 NETTO
KOLOR INOX

**SETTO
KLAMKO-POCHWYT**
212,00 NETTO
KOLOR CZARNY



HAGA VDV
177,00 NETTO
KOLOR INOX

HAGA VDV
200,00 NETTO
KOLOR CZARNY



GRANDE RC3
325,00 NETTO
KOLOR INOX

GRANDE RC3
394,00 NETTO
KOLOR CZARNY



**KLAMKA SETTO
SOLO DEDYKOWANA
POD POCHWYTY**
187,00 NETTO
KOLOR INOX

**KLAMKA SETTO
SOLO DEDYKOWANA
POD POCHWYTY**
210,00 NETTO
KOLOR CZARNY



**HAGA
KLAMKO-POCHWYT**
189,00 NETTO
KOLOR INOX

**HAGA
KLAMKO-POCHWYT**
212,00 NETTO
KOLOR CZARNY

WYPOSAŻENIE

ZA DOPŁATĄ



POCHWYT PROSTY PROSTOKĄTNY 150 cm

NOWOŚĆ

683,00 NETTO KOLOR INOX
807,00 NETTO KOLOR CZARNY
prosty, sposób montażu na przestrzał



POCHWYT GIĘTY 120 CM

640,00 NETTO KOLOR INOX
721,00 NETTO KOLOR CZARNY



POSZERZENIE DO OŚCIEŻNICY TERMO / SOLIDO (mb)

165,00 NETTO 25 CM
201,00 NETTO 5 CM
264,00 NETTO 10 CM



CZUJKA MAGNETYCZNA

94,00 NETTO



POCHWYT PROSTY PROSTOKĄTNY 150 cm

783,00 NETTO KOLOR INOX
907,00 NETTO KOLOR CZARNY
skros, sposób montażu na przestrzał

POCHWYT PROSTY PROSTOKĄTNY 120 cm

761,00 NETTO KOLOR INOX
877,00 NETTO KOLOR CZARNY
skros, sposób montażu na przestrzał



DOPŁATA DO POCHWYTU Z PRZYCISKIEM

710,00 NETTO



PREPARAT DO PIELĘGNACJI STALI SZLACHETNEJ

55,00 NETTO



ELEKTROZACZEP

210,00 NETTO
dostępny w grubościach drzwi 68 mm
i 56 mm



POCHWYT PROSTY OKRĄGŁY 150 cm

647,00 NETTO KOLOR INOX
735,00 NETTO KOLOR CZARNY
skros, sposób montażu na przestrzał

POCHWYT PROSTY OKRĄGŁY 120 cm

625,00 NETTO KOLOR INOX
708,00 NETTO KOLOR CZARNY
skros, sposób montażu na przestrzał



SAMOZAMYKACZ SZYNOWY

520,00 NETTO KOLOR INOX
520,00 NETTO KOLOR CZARNY
wymagany montaż z blachą wzmocnieniową



OKAPNIK

40,00 NETTO

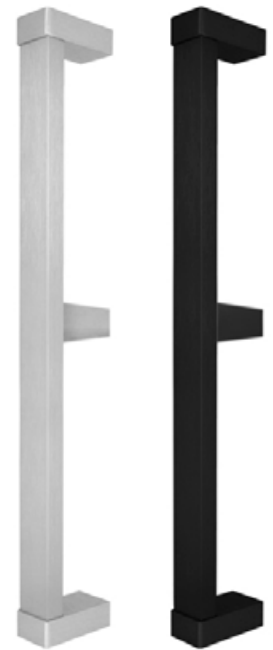

POCHWYT 3-PUNKTOWY 200 cm

1599,00 NETTO KOLOR INOX
1599,00 NETTO KOLOR CZARNY
prosty, sposób montażu na przestrzał

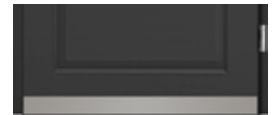

KOPNIAK 8 CM, 12,5 CM

110,00 NETTO

brak możliwości zamontowania w modelach: ALFREDO, IVO, LUCIANO, MATTEO, MARCELLO, SERGIO, LORENZO PLUS, ENRICO PLUS, AUGUSTO UNO, FABIO STEP

















PRZYKŁADOWE ZDJĘCIE OKUĆ SETTO SOLO Z POCHWYTEM

OD STRONY ZEWNĘTRZNEJ



OD STRONY WEWNĘTRZNEJ



		cena netto
	WKŁADKA 26/43 ECO-TECHNIK	25,00 kolor nikiel patyna
	WKŁADKA 35/35 PRZECIWOŻAROWE	80,00 kolor nikiel
	WKŁADKA 30/50 CLASSICO 56	29,00 kolor nikiel patyna
	WKŁADKA 40/50 GRANDE 68, GRANDE 68 PŁASKIE, PRIMO 68	35,00 kolor nikiel patyna
	WKŁADKO-GAŁKA 30G/50 i 50G/30 CLASSICO 56	37,00 kolor nikiel patyna
	WKŁADKO-GAŁKA 40G/50 i 50G/40 GRANDE 68, GRANDE 68 PŁASKIE, PRIMO 68	43,00 kolor nikiel patyna
	SYSTEM JEDNEGO KLUCZA 30/50 (wkładka + wkładko-gałka) CLASSICO 56	105,00 kolor nikiel, mosiądz
	SYSTEM JEDNEGO KLUCZA 40/50 (wkładka + wkładko-gałka) GRANDE 68, GRANDE 68 PŁASKIE, PRIMO 68	115,00 kolor nikiel, mosiądz
	SYSTEM JEDNEGO KLUCZA KLASA C 30/50 (wkładka + wkładko-gałka) CLASSICO 56	270,00 kolor nikiel, mosiądz
	SYSTEM JEDNEGO KLUCZA KLASA C 40/50 (wkładka + wkładko-gałka) GRANDE 68, GRANDE 68 PŁASKIE, PRIMO 68	290,00 kolor nikiel, mosiądz
	WKŁADKA 45/45 GRANDE 68 PLUS	43,00 kolor nikiel
	WKŁADKO-GAŁKA 45G/45 GRANDE 68 PLUS	55,00 kolor nikiel
	WKŁADKA 45/45 KLASA C GRANDE 68 PLUS, SICURO 68 RC3 44 dB	185,00 kolor nikiel
	WKŁADKO-GAŁKA 45G/45 KLASA C GRANDE 68 PLUS, SICURO 68 RC3 44 dB	225,00 kolor nikiel
	WIZJER GRUBOŚĆ SKRZYDŁA 56 mm	18,00 kolor nikiel patyna
	WIZJER GRUBOŚĆ SKRZYDŁA 68 mm	31,00 kolor nikiel patyna

PODWALINA PROGOWA TERM 60 mm



wysokość mm	cena netto 1 szt.	cena netto 1 szt + 1/2	wysokość mm	cena netto 1 szt.	cena netto 1 szt + 1/2	wysokość mm	cena netto 1 szt.	cena netto 1 szt + 1/2
30	80,00 PLN	120,00 PLN	140	230,00 PLN	345,00 PLN	250	415,00 PLN	622,50 PLN
40	87,00 PLN	130,50 PLN	150	245,00 PLN	367,50 PLN	260	430,00 PLN	645,00 PLN
50	105,00 PLN	157,50 PLN	160	260,00 PLN	390,00 PLN	270	450,00 PLN	675,00 PLN
60	120,00 PLN	180,00 PLN	170	275,00 PLN	412,50 PLN	280	470,00 PLN	705,00 PLN
70	140,00 PLN	210,00 PLN	180	295,00 PLN	442,50 PLN	290	480,00 PLN	720,00 PLN
80	145,00 PLN	217,50 PLN	190	315,00 PLN	472,50 PLN	300	500,00 PLN	750,00 PLN
90	155,00 PLN	232,50 PLN	200	330,00 PLN	495,00 PLN			
100	165,00 PLN	247,50 PLN	210	340,00 PLN	510,00 PLN			
110	185,00 PLN	277,50 PLN	220	360,00 PLN	540,00 PLN			
120	200,00 PLN	300,00 PLN	230	370,00 PLN	555,00 PLN			
130	215,00 PLN	322,50 PLN	240	400,00 PLN	600,00 PLN			

*długość podwaliny TERM 1200 mm
*cena za sztukę +1/2 1200 mm oraz 600 mm
= 1800 mm

PODWALINA PROGOWA TERM 60 mm
POD ZAMÓWIENIE

WYMIARY RAMEK INOX/NERO

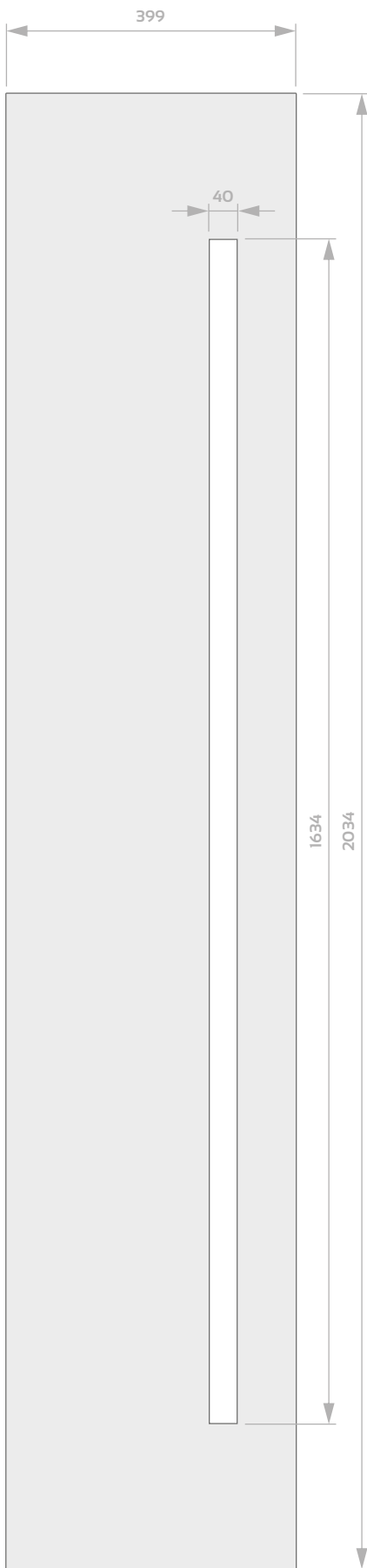

AUGUSTO UNO

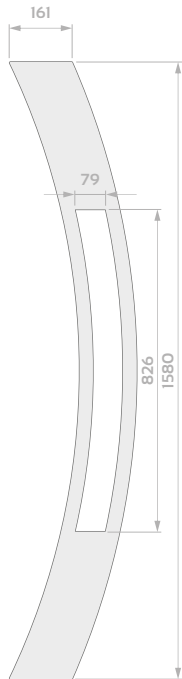

ANTONIO

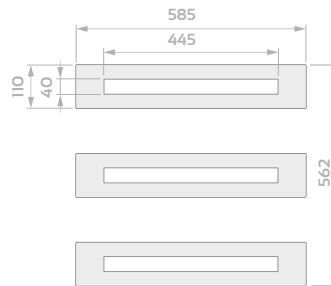

ANGELO

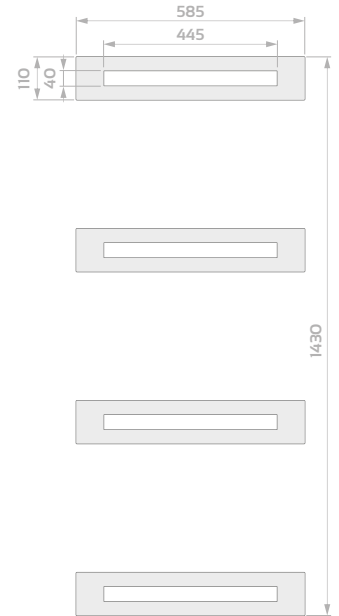

ANGELO 4

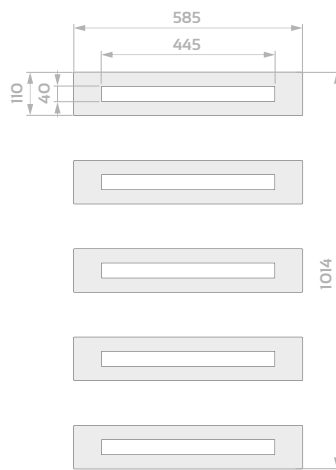

ANGELO 5

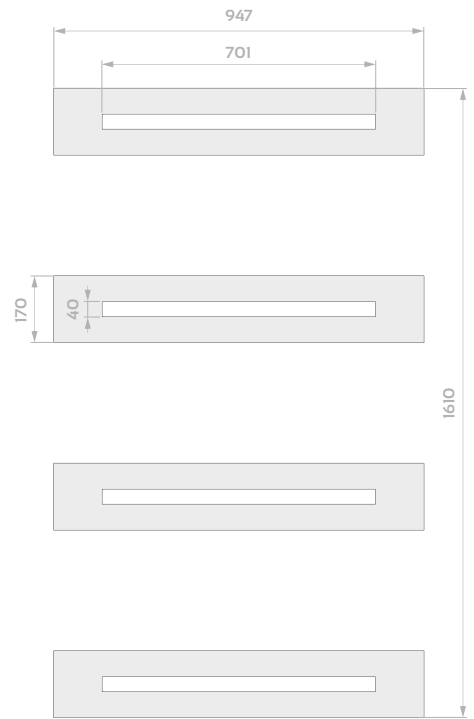

ALBERTO

OD STRONY PRZYLGI (szerszej strony skrzydła)

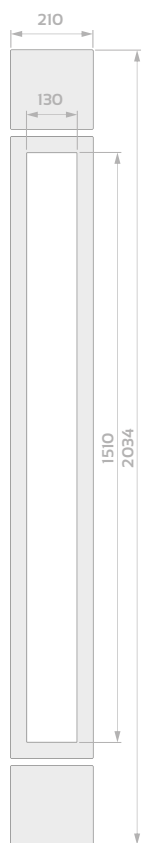

ALFREDO

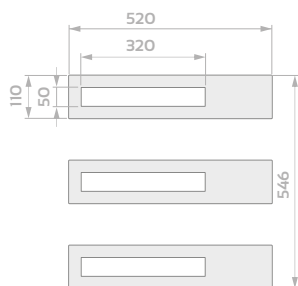

ARMANDO

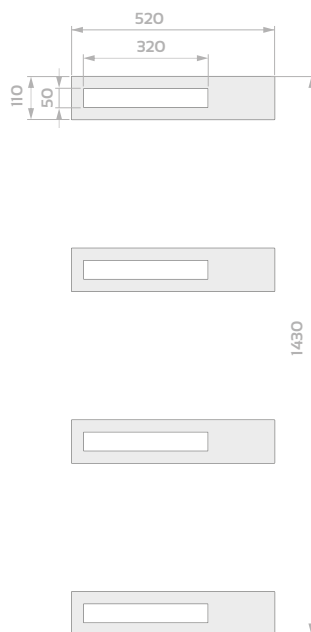

ARMANDO 4

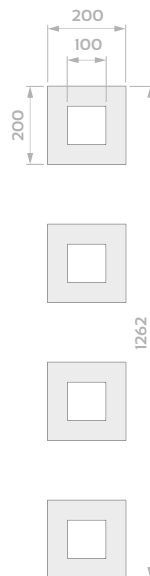

CARLO

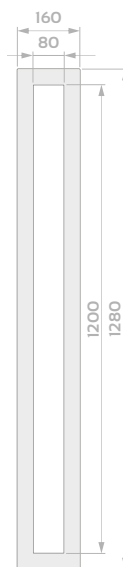

DARIO

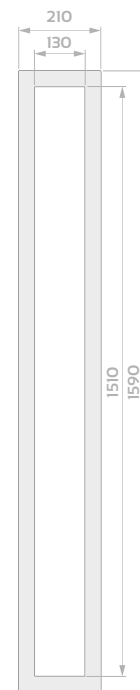

DIEGO

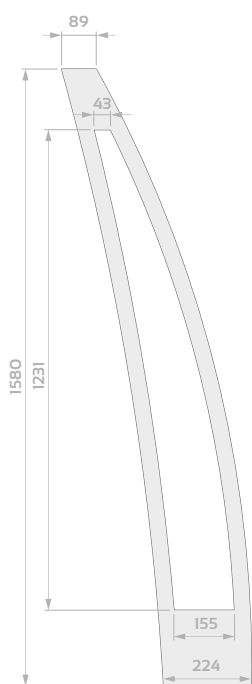

ENRICO

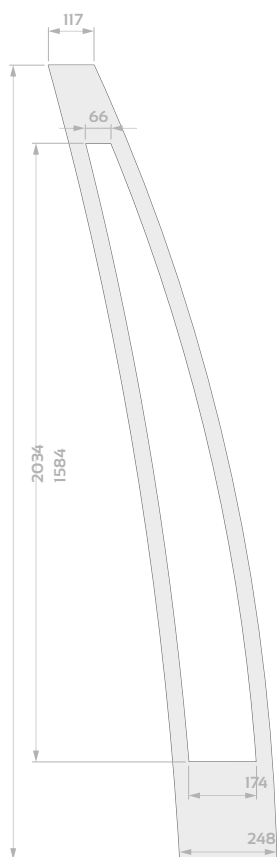

ENRICO PLUS

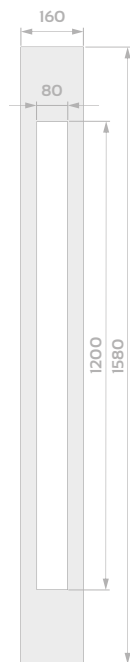

FABIO

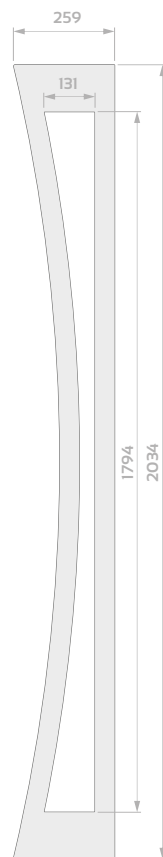

IVO

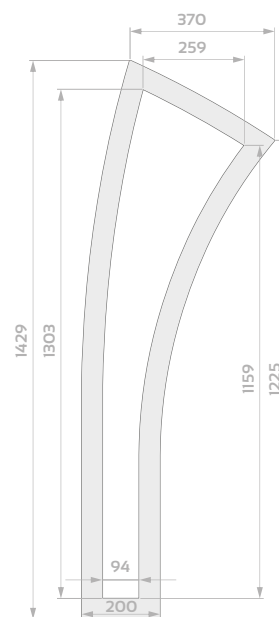

LEONARDO

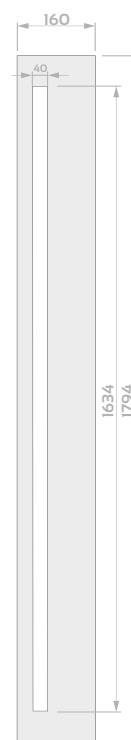

EMILIO

WYMIARY RAMEK INOX/NERO

OD STRONY PRZYLGI (szerszej strony skrzydła)

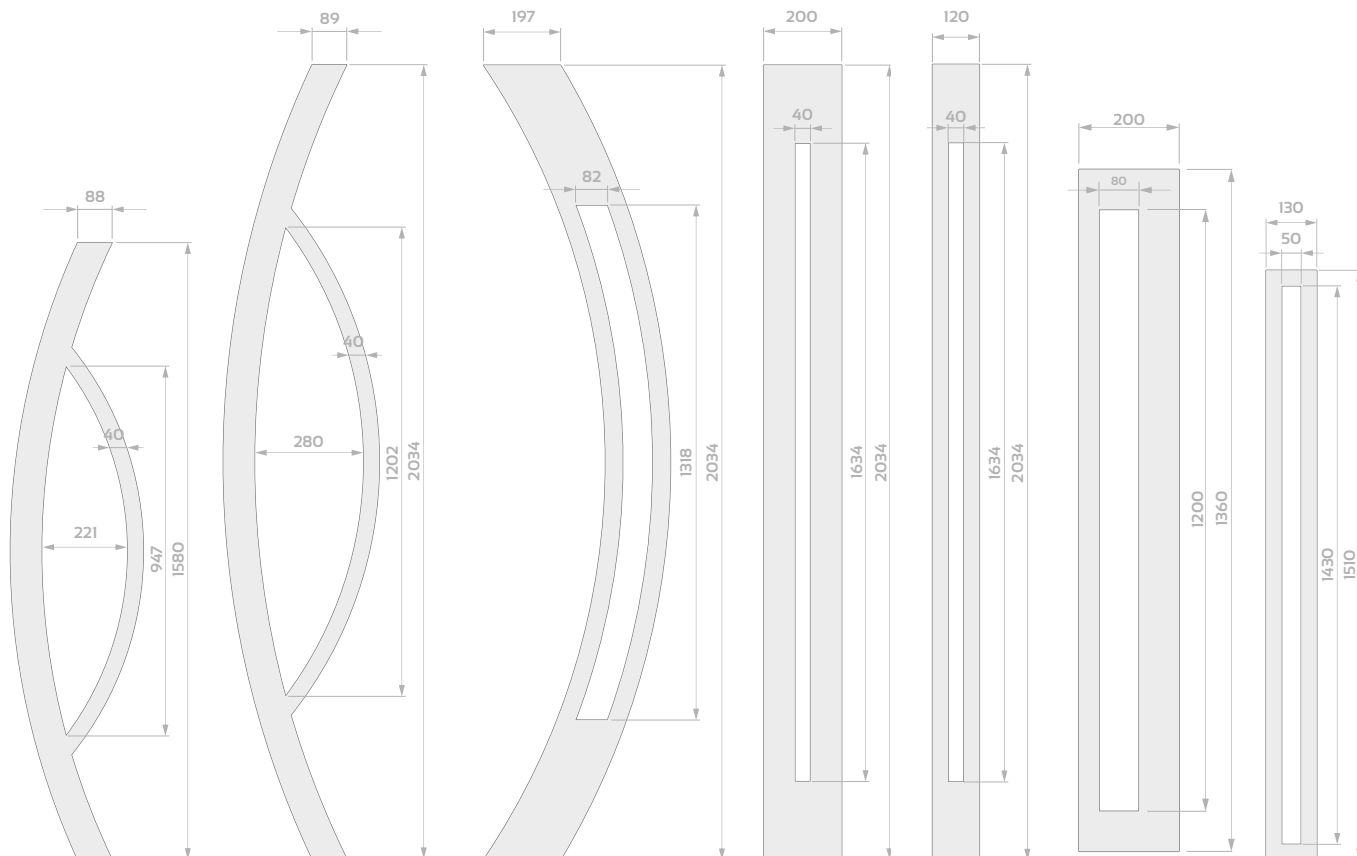

LORENZO

LORENZO PLUS

LUCIANO

MATTEO

MARCELLO

ROBERTO

PAOLO

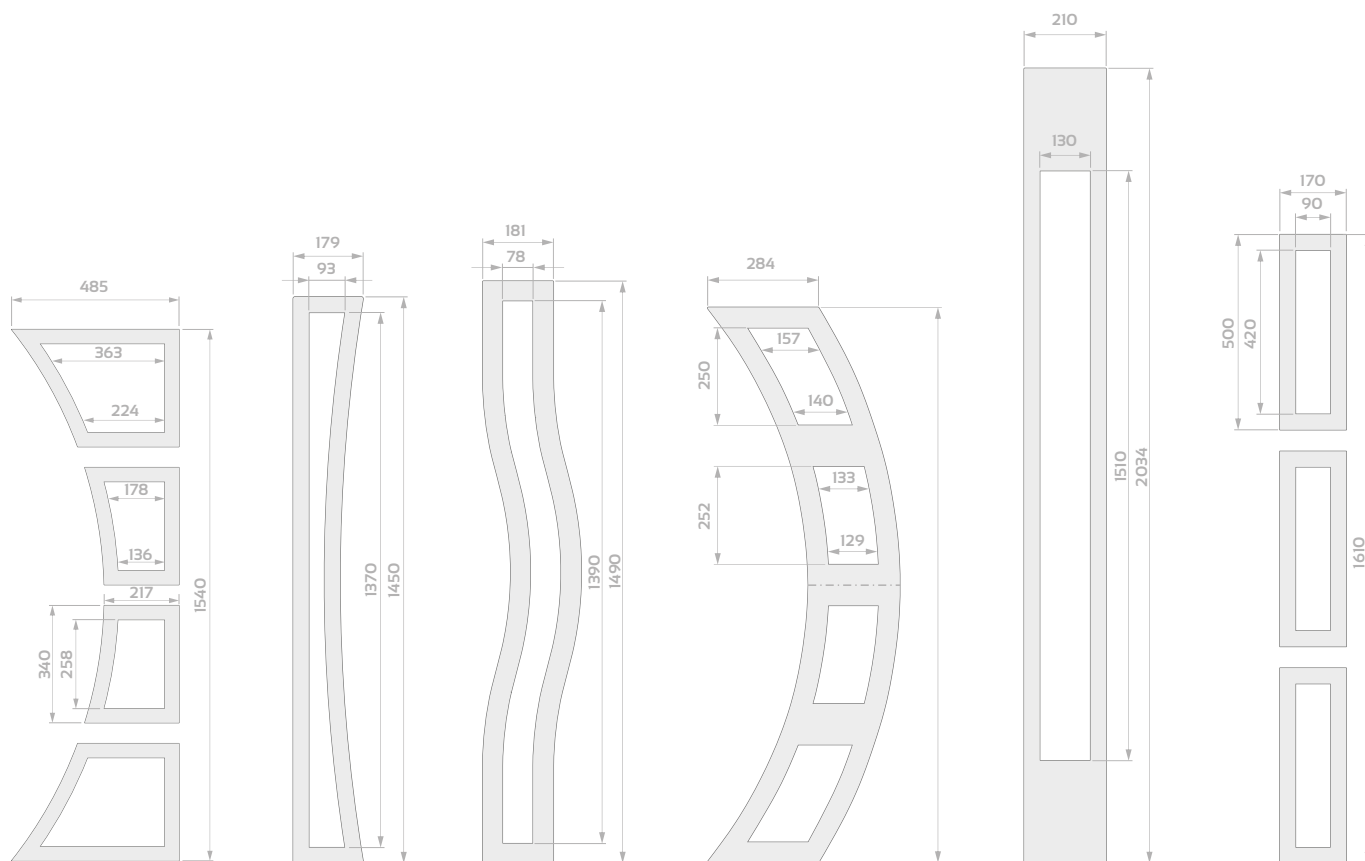

MARIO

RAFFAELLO

RINO

RICARDO

SERGIO

VALENTINO







www.setto.pl

Publikacja ta nie stanowi oferty w rozumieniu prawa i ma charakter jedynie informacyjny. Producent zastrzega sobie prawo do zmian i ulepszeń produktów podanych w niniejszym katalogu bez uprzedniego powiadomienia oraz zastrzega sobie prawo do błędów w druku. Kolory mogą odbiegać od rzeczywistości. Mogą występować różnice kolorystyczne w zależności od rodzaju materiału (ościeżnice, klamki, drzwi). Wszystkie prawa autorskie zastrzeżone. Całkowite i częściowe kopiowanie i publikacja katalogu na stronach internetowych i innych środkach masowego przekazu zabroniona bez pisemnej zgody producenta.



REGIONALNI SZEFOWIE SPRZEDAŻY

-  woj. wielkopolskie, zachodniopomorskie pomorskie, kujawsko-pomorskie **515 264 560**
-  woj. warmińsko-mazurskie, podlaskie, lubelskie, mazowieckie **571 335 721**
-  woj. świętokrzyskie, podkarpackie, lubelskie, mazowieckie **502 355 302**
-  woj. opolskie, łódzkie, śląskie, małopolskie **508 243 877**
-  woj. lubuskie, wielkopolskie, dolnośląskie **505 034 990**

