



Katalog drzwi zewnętrznych

edycja 1 marzec 2025

Spełniają normy programu **Czyste Powietrze!**



KR CENTER[®]
producent drzwi

Zapraszamy do świata doskonałości i elegancji, jaką oferuje nasza ekskluzywna kolekcja drzwi zewnętrznych. Nasze drzwi są stworzone z myślą o tych, którzy cenią sobie nie tylko funkcjonalność, ale także wyrafinowany design, odzwierciedlający najwyższe standardy estetyczne. Każdy model, prezentowany w tym katalogu, jest wynikiem starannego projektowania i rzemieślniczej precyzji, łącząc w sobie nowoczesność z klasyczną elegancją.

Wybierając nasze drzwi, decydują się Państwo na produkt, który nie tylko pięknie prezentuje się w każdym otoczeniu, ale także zapewnia komfort i bezpieczeństwo na najwyższym poziomie. Nasza oferta obejmuje zarówno drzwi z ościeżnicą drewnianą, jak i aluminiową, pozwalając dostosować wybór do indywidualnych preferencji i charakteru otoczenia.

Przeglądając nasz katalog, odkryją Państwo wiele inspiracji, które ukazują wyjątkową jakość naszych produktów.

Dobre otwarcie na świat



KR CENTER[®]
producent drzwi

Spis treści

OŚCIEŻNICE I SYSTEMY DRZWIOWE

INSTRUKCJA OBSŁUGI
KATALOGU

4

OŚCIEŻNICE

5

SYSTEMY

6

Disting

8

Disting Plus

10

STA

Normal

12

STA

Normal Plus

14

STA

Normal Plus RC2

16

DOSTĘPNE KOLEKCJE

NICOLO

18



OTELLO

24



VENTO

32



TORINO

36



ASTRE

42



PARMA

44



OLIVIO
GLASS

46



FIGARO

48



MARIO

50



DOSTĘPNE ROZWIĄZANIA, AKCESORIA, OKUCIA I INNE

OPCJE DO WYBORU

52

OPCJE ZA DOPLATĄ

53

DOSTAWKI BOCZNE
I NAŚWIETLA GÓRNE

54

ZESTAWY OKUĆ

58

RYSUNKI TECHNICZNE

61

Jak skonfigurować drzwi?

Z wykorzystaniem katalogu

1

Zanurz się w bogatej gamie naszych modeli i wybierz ten, który doskonale odzwierciedla Twoje oczekiwania. Wyeksponuj swój styl, dobierając kolor i rodzaj szklenia.

2

Upewnij się, czy wybrany model spełnia wymagania dotyczące rozmiaru. W zależności od potrzeb, rozważ dodanie bocznej dostawki, górnego naświetla lub poszerzenia ościeżnicy.

3

Wybierz system, który najlepiej spełni Twoje oczekiwania izolacji cieplnej czy klasy bezpieczeństwa.

4

Wybierz okucia i akcesoria, które idealnie dostosują Twoje drzwi do Twoich unikalnych preferencji.

lub...

Za pomocą konfiguratora

Wejdź na konfigurator.krcenter.pl i w kilku kliknięciach stwórz swój zestaw. Narzędzie poprowadzi Cię krok po kroku przez wszystkie etapy konfiguracji, pokazując, które opcje są dostępne dla Twoich drzwi. W podsumowaniu konfiguracji otrzymasz gotową wycenę oraz dokument PDF ze skonfigurowanymi przez siebie drzwiami, które w prosty sposób wyślesz do najbliższego punktu sprzedaży drzwi KR Center w Twojej okolicy.

Alternatywnie...

Zeskanuj poniższy kod QR lub kody, które znajdziesz przy zaprezentowanych w katalogu modelach drzwi, aby w prosty sposób przejść do konfiguracji wybranego modelu.



Dostępne rozwiązania - ościeżnice

Ościeżnica drewniana

Drewno od dawna jest materiałem budowlanym cenionym za wytrzymałość, ciepło i łatwość obróbki. Konstrukcja ościeżnicy drewnianej dostępnej w dwóch systemach drzwi zewnętrznych KR Center jest niemal w całości zbudowana z drewnaklejonego warstwowo, co podnosi jej wytrzymałość i odporność na mechaniczne odkształcenia wynikające z różnic temperatur i wilgotności. Aby nadać powierzchni ościeżnicy wyjątkową gładkość i dodatkowo chronić ją przed mechanicznymi uszkodzeniami, stosujemy cienką zewnętrzną warstwę wilgocioodpornej płyty MDF. Całość powlekana jest okleiną identyczną jak na skrzydle. Drzwi z ościeżnicą drewnianą dostarczamy jako fabrycznie złożone, co ułatwia montaż i skraca jego czas.

Dostępna w systemach

Disting

Disting Plus

Przenikalność cieplna od 0,98W/m²K



Ościeżnica aluminiowa

Aluminium jest materiałem budowlanym stosowanym w nowoczesnych rozwiązaniach, szczególnie cenionym za wysoką wytrzymałość w stosunku do masy. Konstrukcja ościeżnicy aluminiowej drzwi zewnętrznych KR Center zbudowana jest z wielokomorowych profili aluminiowych oraz kompozytowej przegrody termicznej wypełnionej pianką poliuretanową, co znacznie obniża współczynnik przenikania ciepła i zapobiega przemarzaniu ościeżnicy. Powierzchnia ościeżnicy powlekana jest okleiną identyczną jak na skrzydle. Jest oferowana w czterech systemach produktowych różniących się parametrami technicznymi. Drzwi z ościeżnicą aluminiową dostarczamy jako fabrycznie złożone, co ułatwia montaż i skraca jego czas.

Dostępna w systemach

Normal

Normal Plus

Normal Plus RC2

Przenikalność cieplna od 0,97W/m²K

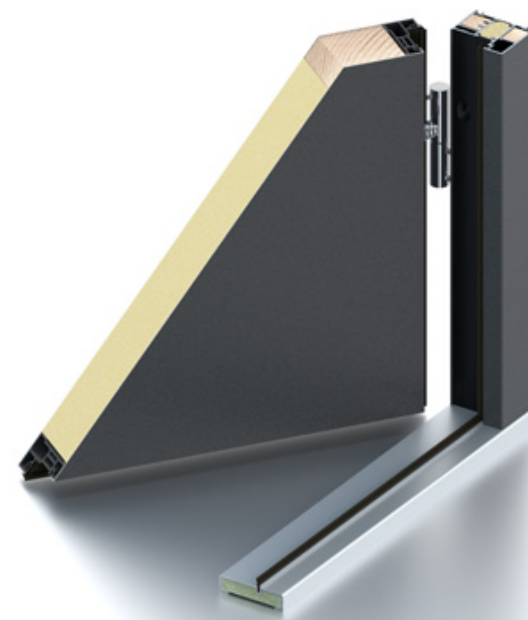

Dostępne rozwiązania - systemy z ościeżnicą drewnianą

Disting



Przenikalność cieplna
 Drzwi pełne 1,1 W/m²K
 Drzwi szklone 1,2 W/m²K

Grubość skrzydła 68 mm

Wypełnienie skrzydła grafitowa termoizolacyjna płyta EPS

Typ ościeżnicy drewniana

Rodzaj zamka bolcowy

Klasa RC brak

Dostępne wymiary
 „80N” - 897 mm x 2060 mm
 „90E” - 1020 mm x 2080 mm
 „100E” - 1120 mm x 2080 mm

Możliwość skrótu zgodnie z tabelą na str. 9

Naświetla górne i dostawki boczne dostępne

Informacje techniczne str. 8
Rysunki techniczne str. 61

Disting Plus



Przenikalność cieplna
 Drzwi pełne 0,98 W/m²K
 Drzwi szklone 1,0 W/m²K

Grubość skrzydła 68 mm

Wypełnienie skrzydła sztywna piana poliuretanowa

Typ ościeżnicy drewniana

Rodzaj zamka listwowy

Klasa RC brak

Dostępne wymiary
 „80E” - 920 mm x 2080 mm
 „90T” - 980 mm x 2080 mm
 „90N” - 1000 mm x 2000 mm
 „90E” - 1020 mm x 2080 mm
 „100E” - 1120 mm x 2080 mm

Możliwość skrótu zgodnie z tabelą na str. 11

Naświetla górne i dostawki boczne dostępne

Informacje techniczne str. 10
Rysunki techniczne str. 62

Dostępne rozwiązania - systemy z ościeżnicą aluminiową

STA

Normal



Przenikalność cieplna	
Drzwi pełne	0,97 W/m ² K
Drzwi szklone	1,0 W/m ² K

Grubość skrzydła	68 mm
Wypełnienie skrzydła	sztywna piana poliuretanowa
Typ ościeżnicy	aluminiowa
Rodzaj zamka	bolcowy
Klasa RC	brak
Dostępne wymiary	
„80E” - 920 mm x 2081 mm	
„90T” - 980 mm x 2081 mm	
„90N” - 1000 mm x 2001 mm	
„90E” - 1020 mm x 2081 mm	
„100E” - 1120 mm x 2081 mm	
Możliwość skrótu	zgodnie z tabelą na str. 13
Naświetla górne i dostawki boczne	dostępne

Informacje techniczne	str. 12
Rysunki techniczne	str. 63

STA

Normal Plus



Przenikalność cieplna	
Drzwi pełne	0,97 W/m ² K
Drzwi szklone	1,0 W/m ² K

Grubość skrzydła	68 mm
Wypełnienie skrzydła	sztywna piana poliuretanowa
Typ ościeżnicy	aluminiowa
Rodzaj zamka	listwowy
Klasa RC	brak
Dostępne wymiary	
„80E” - 920 mm x 2081 mm	
„90T” - 980 mm x 2081 mm	
„90N” - 1000 mm x 2001 mm	
„90E” - 1020 mm x 2081 mm	
„100E” - 1120 mm x 2081 mm	
Możliwość skrótu	zgodnie z tabelą na str. 15
Naświetla górne i dostawki boczne	dostępne

Informacje techniczne	str. 14
Rysunki techniczne	str. 63

STA

Normal Plus RC2



Przenikalność cieplna	
Drzwi pełne	0,97 W/m ² K
Drzwi szklone	1,0 W/m ² K

Grubość skrzydła	68 mm
Wypełnienie skrzydła	sztywna piana poliuretanowa
Typ ościeżnicy	aluminiowa
Rodzaj zamka	listwowy
Klasa RC	RC2
Dostępne wymiary	
„80E” - 920 mm x 2081 mm	
„90T” - 980 mm x 2081 mm	
„90N” - 1000 mm x 2001 mm	
„90E” - 1020 mm x 2081 mm	
„100E” - 1120 mm x 2081 mm	
Możliwość skrótu	brak
Naświetla górne i dostawki boczne	niedostępne

Informacje techniczne	str. 16
Rysunki techniczne	str. 63

Informacje techniczne - system Disting

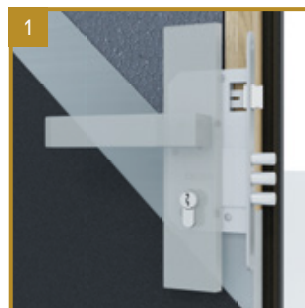
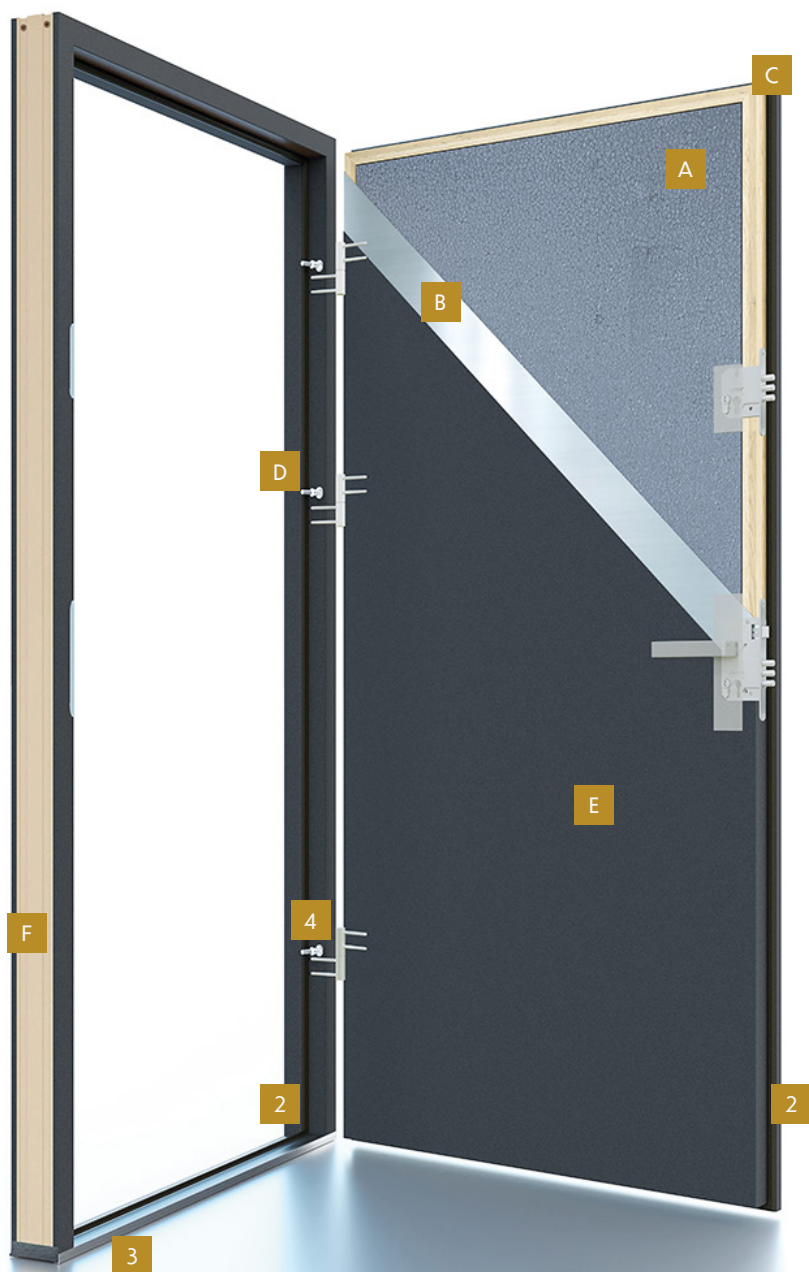

Przenikalność cieplna

Drzwi pełne 1,1 W/m²K Drzwi szklone 1,2 W/m²K

Elementy konstrukcyjne drzwi

- A** wypełnienie termoizolacyjną płytą EPS
- B** blacha ocynkowana ogniowo
- C** ramiak z drewna klejonego warstwowo na całym obwodzie
- D** bolce antywyważeniowe
- E** okleina PCV w wybranym kolorze
- F** ościeżnica drewniana - pokryta tą samą okleiną co skrzydło

Wyposażenie drzwi

- 1** zamek główny i pomocniczy (trójbolcowy)
- 2** uszczelki w skrzydle, ościeżnicy i progu
- 3** próg aluminiowy z wkładką
- 4** trzy zawiasy 3D

Spełniają normy programu **Czyste Powietrze!**

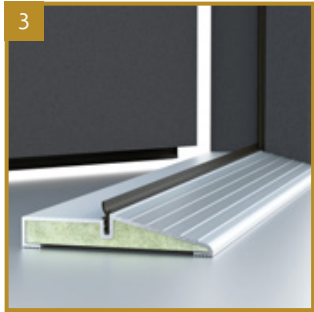

W komplecie z drzwiami w systemach **Disting** oraz **Disting Plus** znajduje się **próg aluminiowy z wkładką**. Posiada on dodatkową uszczelkę, która poprawia szczelność skrzydła z progiem. Klienci najczęściej wybierają drzwi wyposażone w próg niski o wysokości 18 mm. Dostępny jest także próg wysoki o wysokości 35 mm. Dla drzwi w rozmiarze „80N”, drzwi skracanych oraz drzwi z dostawką boczną dostępny jest tylko wysoki próg!

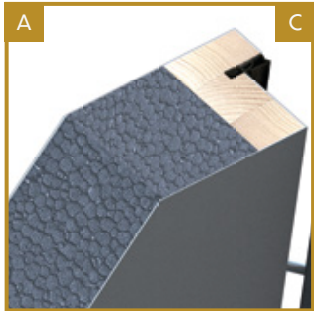

Elementy zestawu

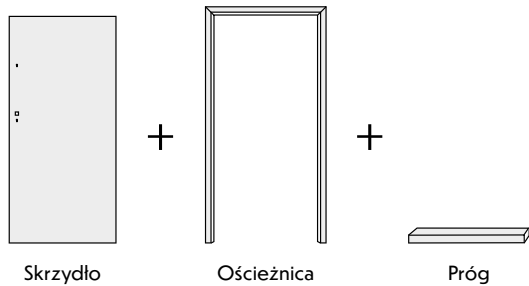

Dobierz wymiar drzwi w systemie Disting

Rozmiar drzwi	Szerokość drzwi	Standardowy wymiar zewnętrzny ościeżnicy (wysokość)	Minimalny skrót	Maksymalny skrót
„80N”	897 mm	2060 mm	2020 mm	1900 mm
„90E”	1020 mm	2080 mm	2040 mm	1900 mm

Drzwi skracane w systemie Disting dostępne są tylko z wysokim progiem! Drzwi skracamy co 10 mm! Drzwi z kolekcji Figaro oraz Mario - maksymalny skrót 1950 mm.

Informacje techniczne - system Disting Plus

Przenikalność cieplna

Drzwi pełne 0,98 W/m²K Drzwi szklone 1,0 W/m²K

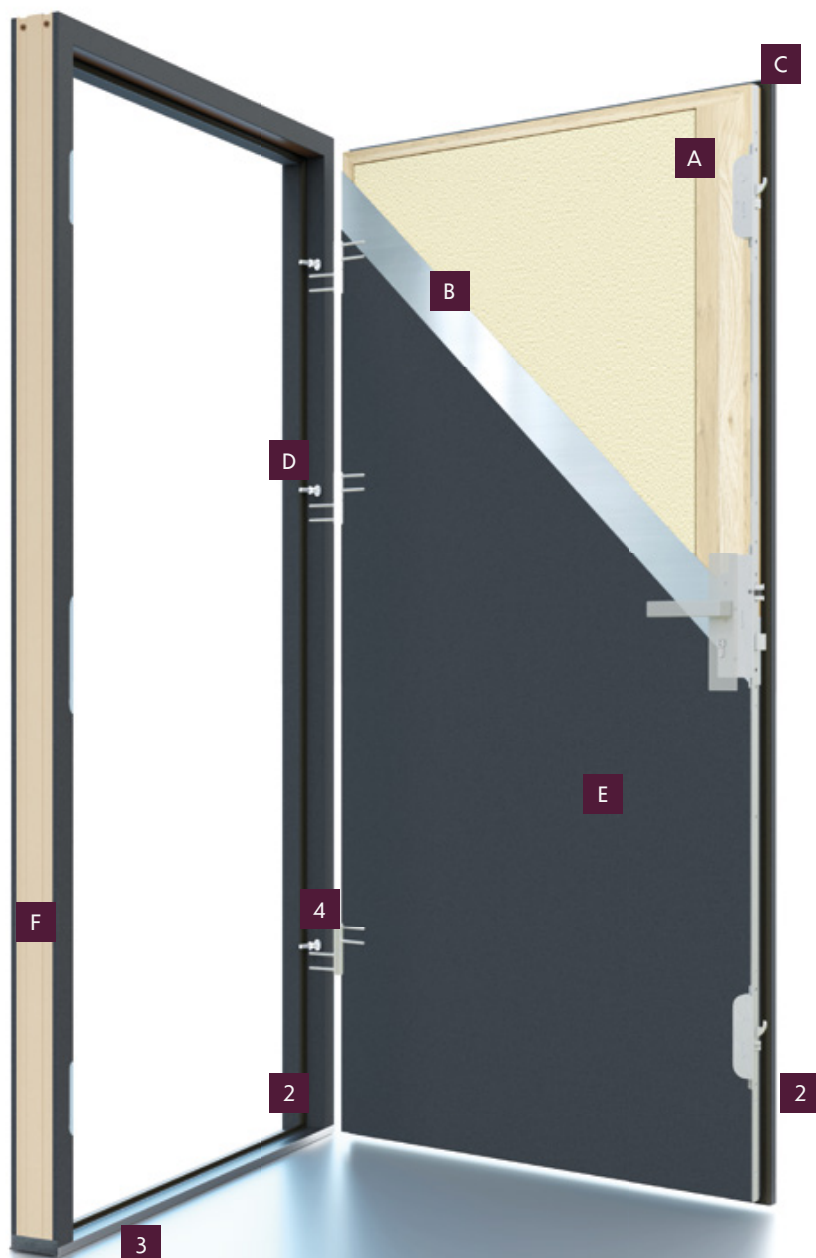

Elementy konstrukcyjne drzwi

- A** wypełnienie sztywną pianą poliuretanową
- B** blacha ocynkowana ogniowo
- C** ramiak z drewna klejonego warstwowo na całym obwodzie
- D** bolce antywyważeniowe
- E** okleina PCV w wybranym kolorze
- F** ościeżnica drewniana - pokryta tą samą okleiną co skrzydło

Wyposażenie drzwi

- 1** półautomatyczna zasuwница z trzema zapadkami i punktami ryglowania
- 2** uszczelki w skrzydle, ościeżnicy i progu
- 3** próg aluminiowy z wkładką
- 4** trzy zawiasy 3D

i To trzeba wiedzieć!

Wykorzystywana w systemie Disting Plus zasuwница półautomatyczna przy zamykaniu blokuje drzwi na trzy zapadki. Aby je otworzyć wystarczy użyć klamki lub w przypadku drzwi z pochwycem - klucza. Blokada w trzech punktach zapewnia stabilne podparcie skrzydła, co zapobiega wypaczeniom, a także zdecydowanie poprawia szczelność drzwi!

Spełniają normy programu **Czyste Powietrze!**

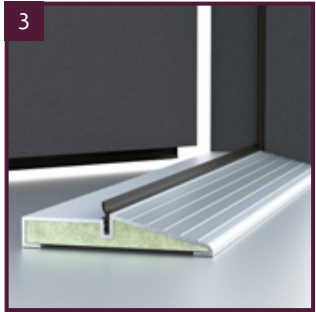

W komplecie z drzwiami w systemach **Disting** oraz **Disting Plus** znajduje się **próg aluminiowy z wkładką**. Posiada on dodatkową uszczelkę, która poprawia szczelność skrzydła z progiem. Klienci najczęściej wybierają drzwi wyposażone w próg niski o wysokości 18 mm. Dostępny jest także próg wysoki o wysokości 35 mm. Dla drzwi skracanych oraz drzwi z dostawką boczną dostępny jest tylko wysoki próg!

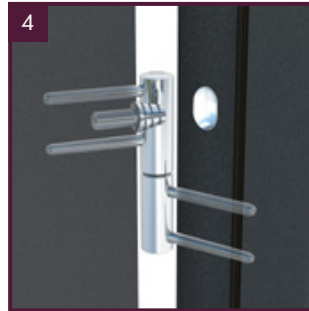
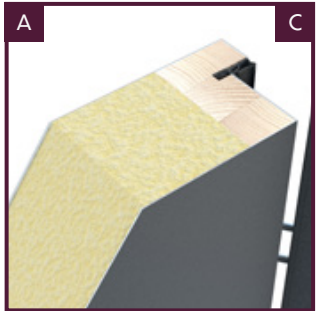

Elementy zestawu

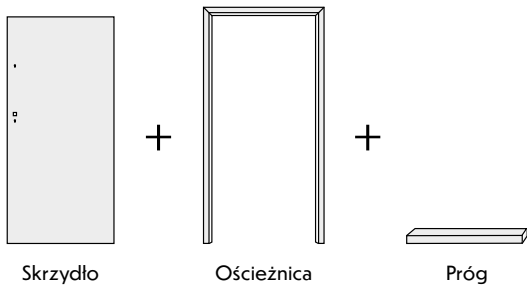

Dobierz wymiar drzwi w systemie Disting Plus

Drzwi skracane w systemie **Disting Plus** dostępne są tylko z wysokim progiem! Drzwi skracamy co 10 mm!

Rozmiar drzwi	Szerokość drzwi	Standardowy wymiar zewnętrzny ościeżnicy (wysokość)	Minimalny skrót	Maksymalny skrót
„80E”	920 mm	2080 mm	2040 mm	1900 mm
„90T”	980 mm	2080 mm	2040 mm	1900 mm
„90N”	1000 mm	2000 mm	1960 mm	1900 mm
„90E”	1020 mm	2080 mm	2040 mm	1900 mm
„100E”	1120 mm	2080 mm	2040 mm	1900 mm

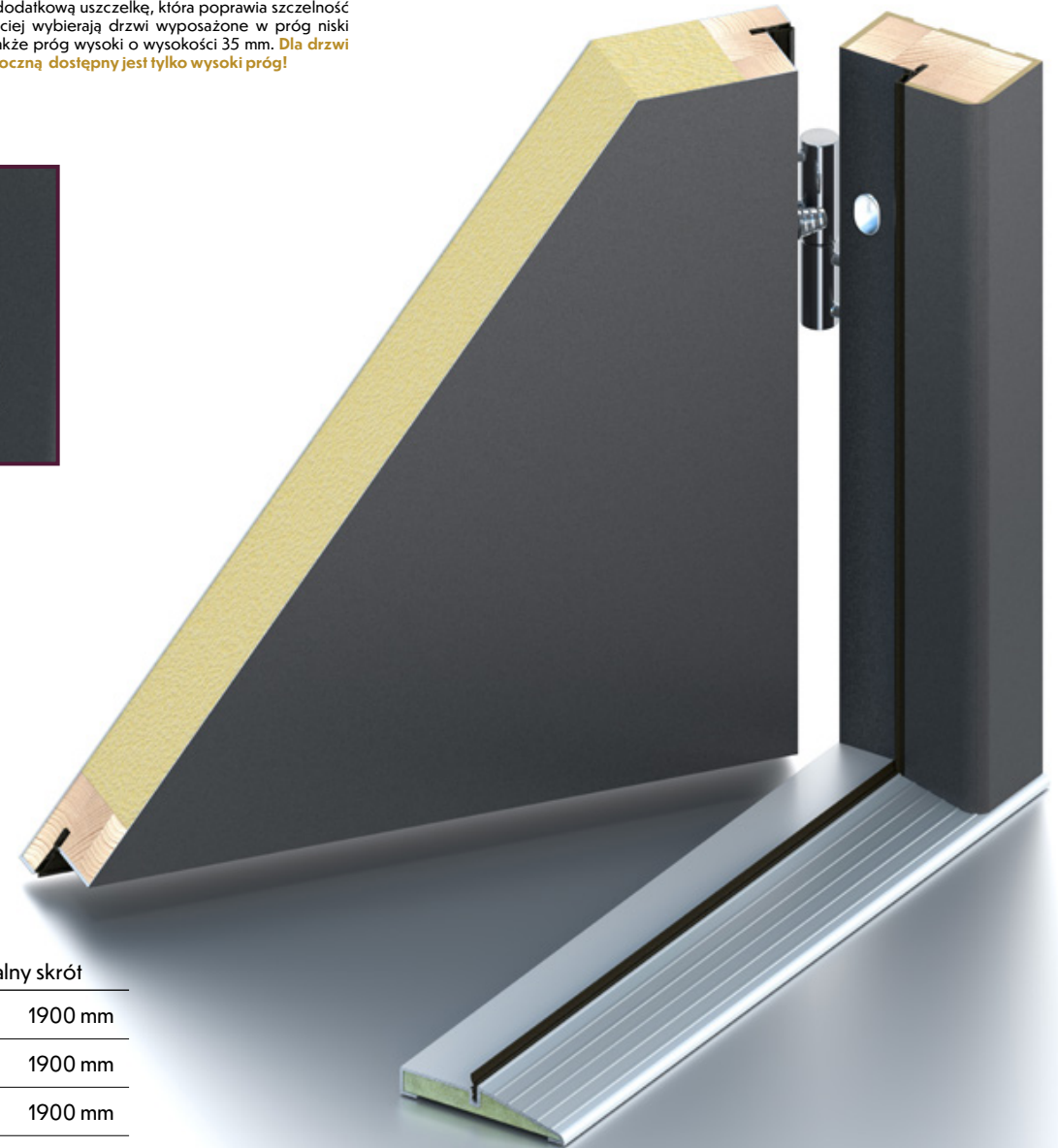

Informacje techniczne - system STA Normal

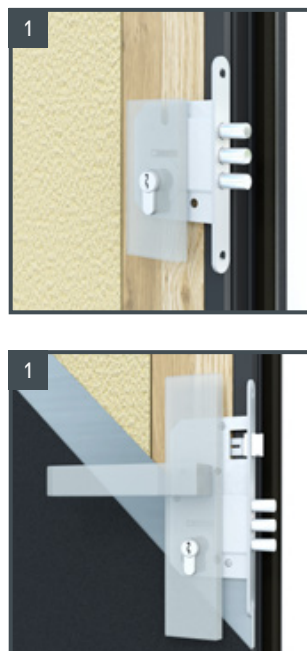

Przenikalność cieplna

Drzwi pełne 0,97 W/m²K Drzwi szklone 1,0 W/m²K

Elementy konstrukcyjne drzwi

- A** wypełnienie sztywną pianą poliuretanową
- B** blacha ocynkowana ogniowo
- C** ramiak z drewna i profilu PCV
- D** bolce antywyważeniowe
- E** okleina PCV w wybranym kolorze
- F** ościeżnica aluminiowa z przegrodą termiczną wypełnioną pianą PUR

Wyposażenie drzwi

- 1** zamek główny i pomocniczy (trójbolcowy)
- 2** uszczelki w skrzydle, ościeżnicy i progu
- 3** próg aluminiowy z wkładką
- 4** cztery wzmocnione zawiasy 3D

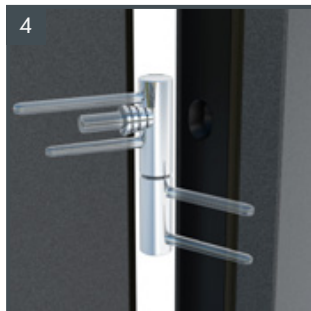
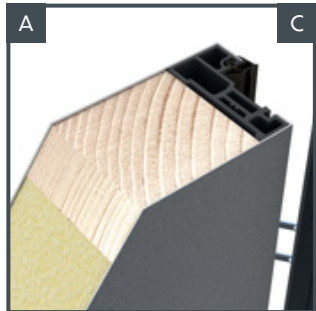
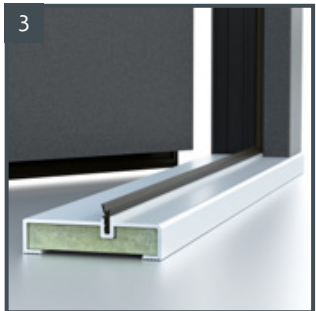

Spełniają normy programu **Czyste Powietrze!**

Elementy zestawu

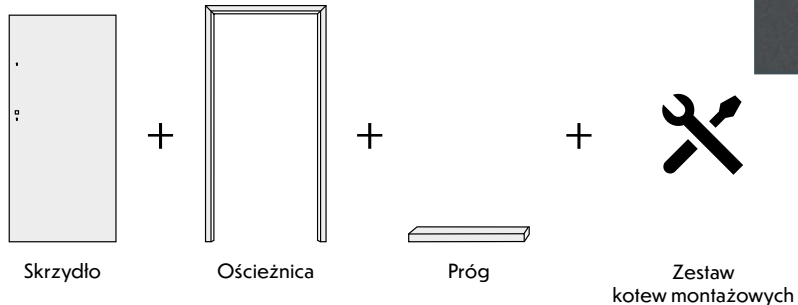

Dobierz wymiar drzwi w systemie Normal

Drzwi skracamy co 10 mm!

Rozmiar drzwi	Szerokość drzwi	Standardowy wymiar zewnętrzny ościeżnicy (wysokość)	Minimalny skrót	Maksymalny skrót
„80E”	920 mm	2081 mm	2041 mm	1901 mm
„90T”	980 mm	2081 mm	2041 mm	1901 mm
„90N”	1000 mm	2001 mm	1961 mm	1901 mm
„90E”	1020 mm	2081 mm	2041 mm	1901 mm
„100E”	1120 mm	2081 mm	2041 mm	1901 mm

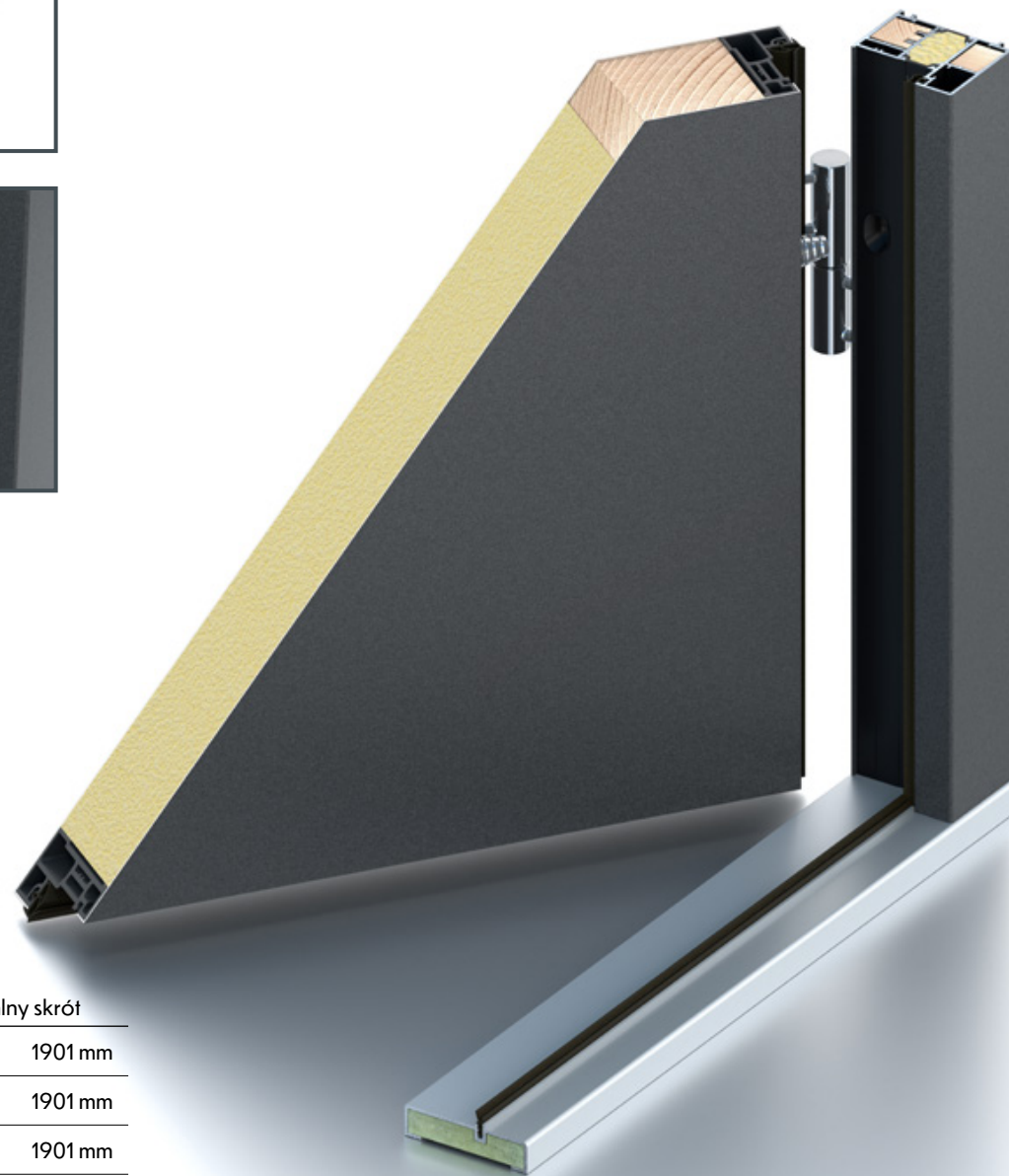

Informacje techniczne - system STA Normal Plus

Przenikalność cieplna

Drzwi pełne 0,97 W/m²K Drzwi szklone 1,0 W/m²K

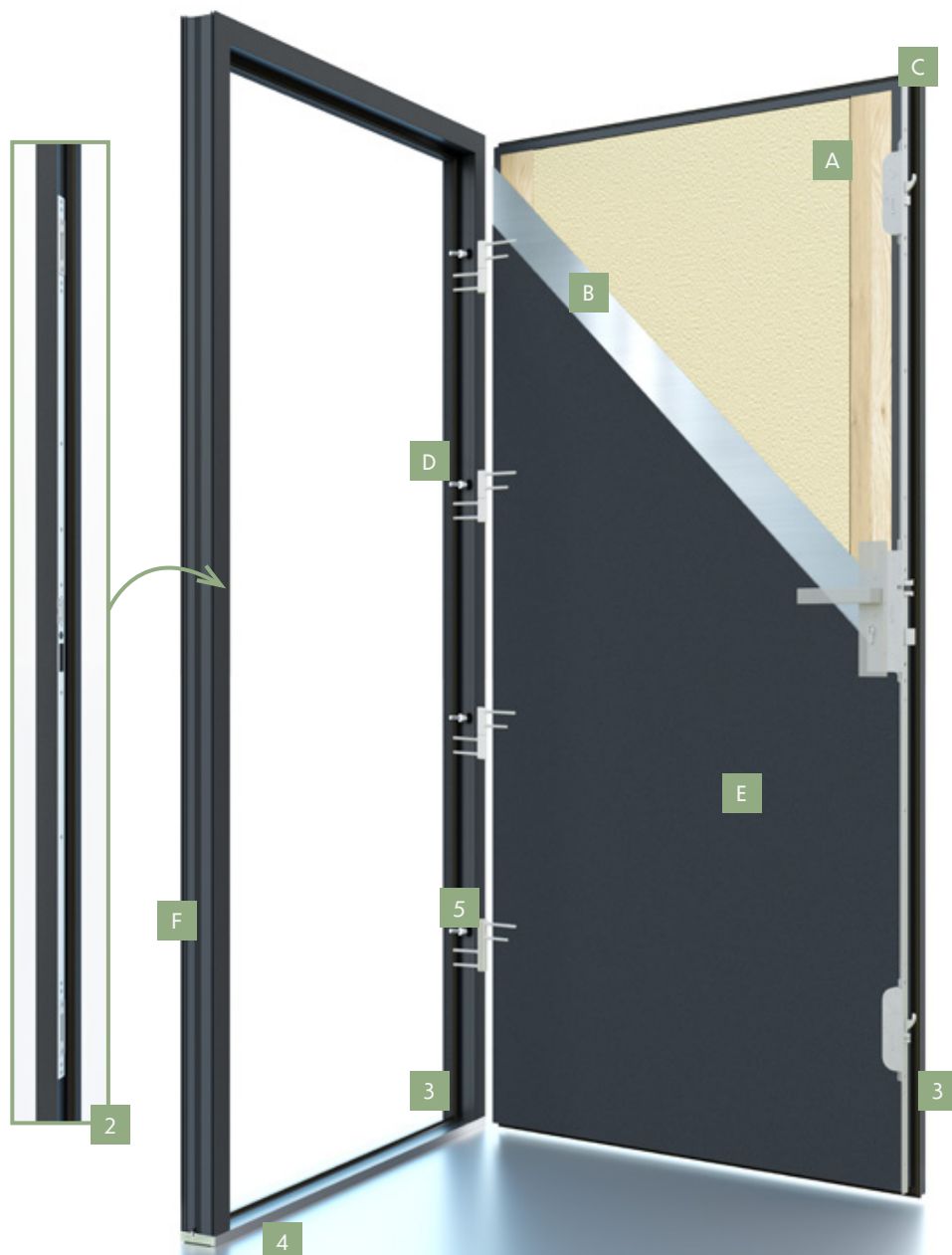

Elementy konstrukcyjne drzwi

- A** wypełnienie sztywną pianą poliuretanową
- B** blacha ocynkowana ogniowo
- C** ramiak z drewna i profilu PCV
- D** bolce antywyważeniowe
- E** okleina PCV w wybranym kolorze
- F** ościeżnica aluminiowa z przegrodą termiczną wypełnioną pianą PUR

Wyposażenie drzwi

- 1** półautomatyczna zasuwница z trzema zapadkami i punktami ryglowania
- 2** listwa zaczepowa z pełną regulacją docisku
- 3** uszczelki w skrzydle, ościeżnicy i progu
- 4** próg aluminiowy z wkładką
- 5** cztery wzmacnione zawiasy 3D

i To trzeba wiedzieć!

Wykorzystywana w systemie **Normal Plus** zasuwница półautomatyczna przy zamykaniu blokuje drzwi na trzy zapadki. Aby je otworzyć wystarczy użyć klamki lub w przypadku drzwi z pochwytami - klucza. Blokada w trzech punktach zapewnia stabilne podparcie skrzydła, co zapobiega wypaczeniom, a także zdecydowanie poprawia szczelność drzwi!

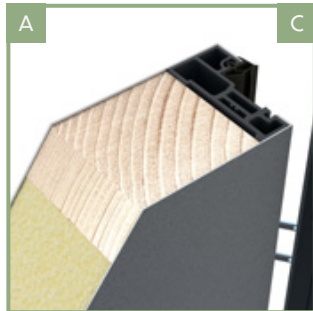
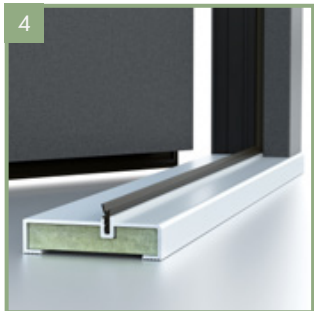

Spełniają normy programu **Czyste Powietrze!**

Elementy zestawu

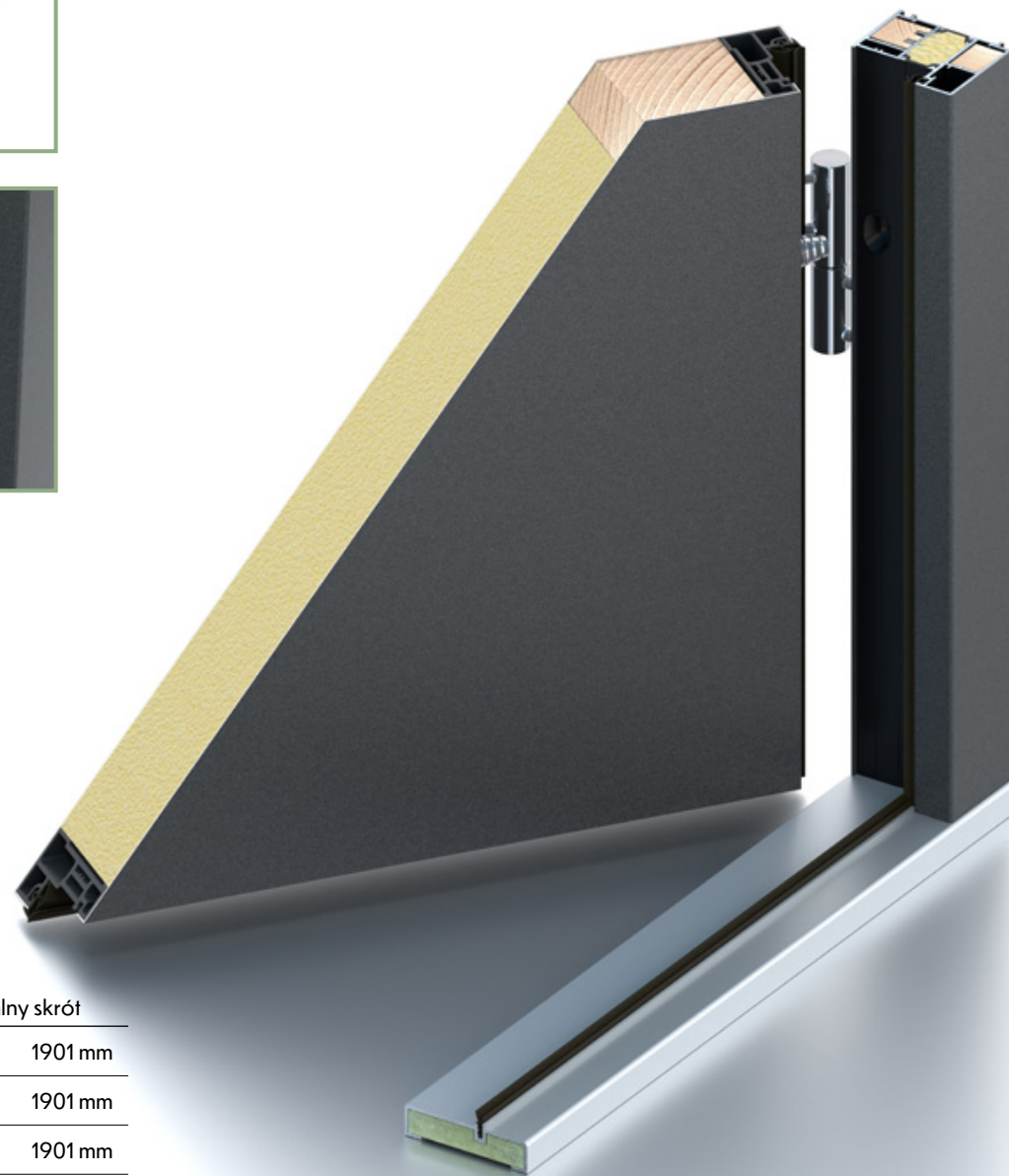
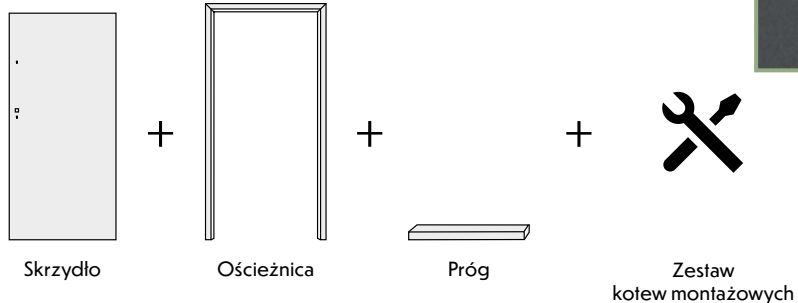

Dobierz wymiar drzwi w systemie **Normal Plus**

Drzwi skracamy co 10 mm!

Rozmiar drzwi	Szerokość drzwi	Standardowy wymiar zewnętrzny ościeznicy (wysokość)	Minimalny skrót	Maksymalny skrót
„80E”	920 mm	2081 mm	2041 mm	1901 mm
„90T”	980 mm	2081 mm	2041 mm	1901 mm
„90N”	1000 mm	2001 mm	1961 mm	1901 mm
„90E”	1020 mm	2081 mm	2041 mm	1901 mm
„100E”	1120 mm	2081 mm	2041 mm	1901 mm

Informacje techniczne - system STA Normal Plus RC2

Przenikalność cieplna

Drzwi pełne 0,97 W/m²K Drzwi szklone 1,0 W/m²K



Elementy konstrukcyjne drzwi

- A** wypełnienie sztywną pianą poliuretanową
- B** blacha ocynkowana ogniowo
- C** ramiak z drewna i profilu PCV
- D** bolce antywyważeniowe
- E** okleina PCV w wybranym kolorze
- F** ościeżnica aluminiowa z przegrodą termiczną wypełnioną pianą PUR

Wyposażenie drzwi

- 1** półautomatyczna zasuwnica z trzema zapadkami i punktami ryglowania
- 2** listwa zaczepowa z pełną regulacją docisku
- 3** uszczelki w skrzydle, ościeżnicy i progu
- 4** próg aluminiowy z wkładką
- 5** cztery wzmocnione zawiasy 3D
- 6** zestaw okuć antywłamaniowych Trust - kolor inox lub czarny za 1 zł w cenie drzwi (więcej informacji str. 58)

i To trzeba wiedzieć!

Wykorzystywana w systemie Normal Plus RC2 zasuwnica półautomatyczna przy zamykaniu blokuje drzwi na trzy zapadki. Aby je otworzyć wystarczy użyć klamki lub w przypadku drzwi z pochwycem - klucza. Blokada w trzech punktach zapewnia stabilne podparcie skrzydła, co zapobiega wypaczeniom, a także zdecydowanie poprawia szczelność drzwi!

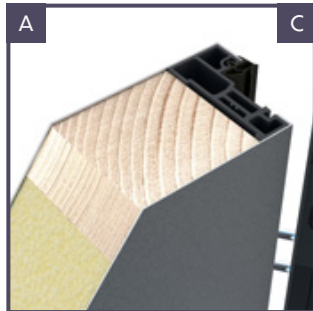
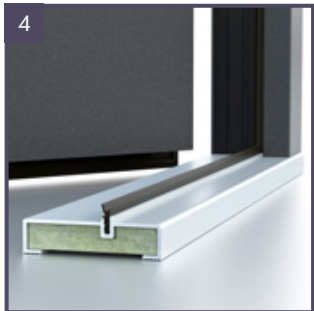

Spełniają normy programu **Czyste Powietrze!**

i To trzeba wiedzieć!

Drzwi w systemie Normal Plus RC2 w standardzie wyposażone są w antywłamaniowy pakiet szybowy. Dostępne są tylko ze szkleniem lustro!

i ...to też!

Drzwi w systemie Normal Plus RC2 w standardzie wyposażone są w zestaw antywłamaniowych okuć Trust!

i ...i to również!

Drzwi w systemie Normal Plus RC2 nie skracamy!

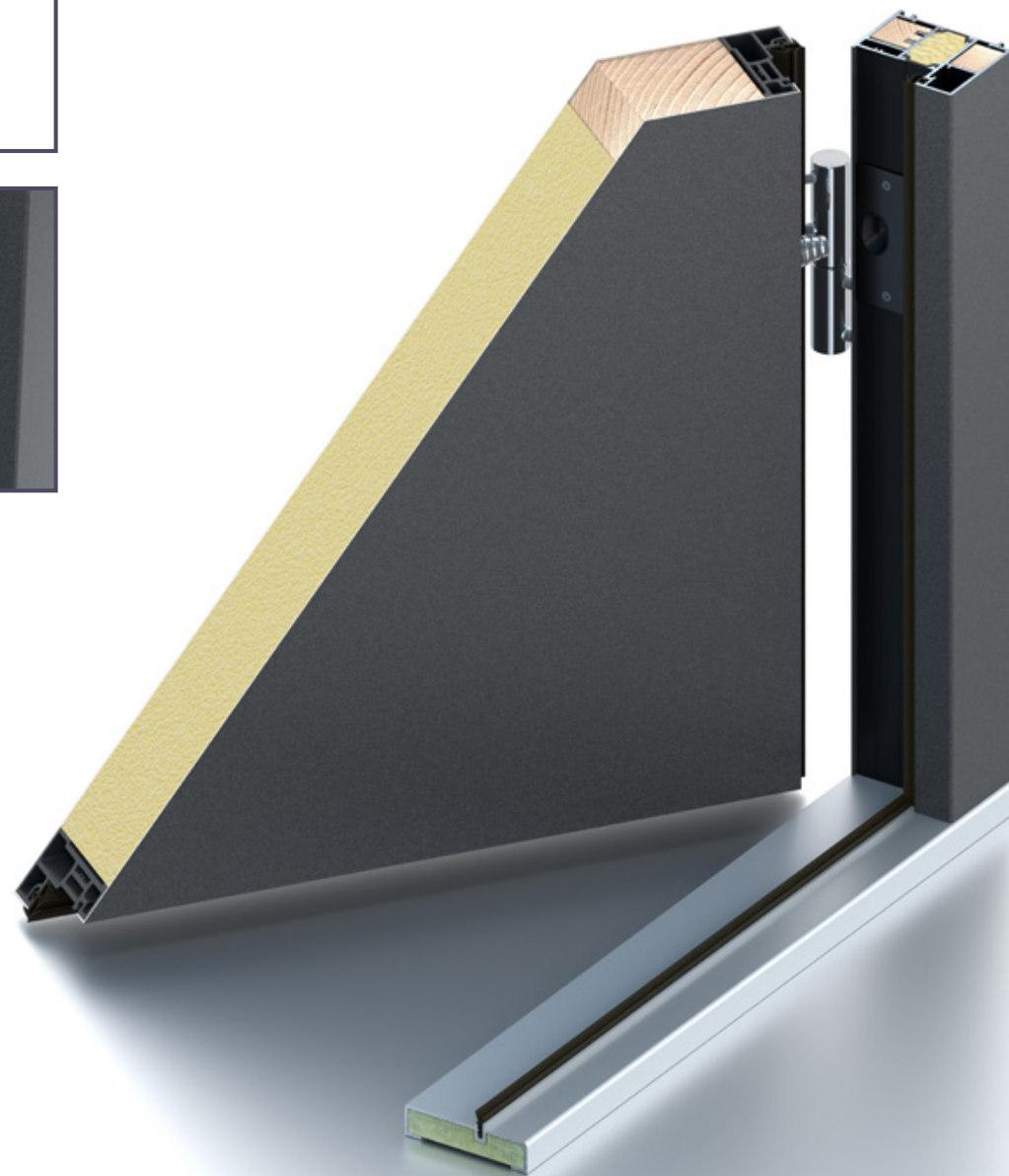

Elementy zestawu

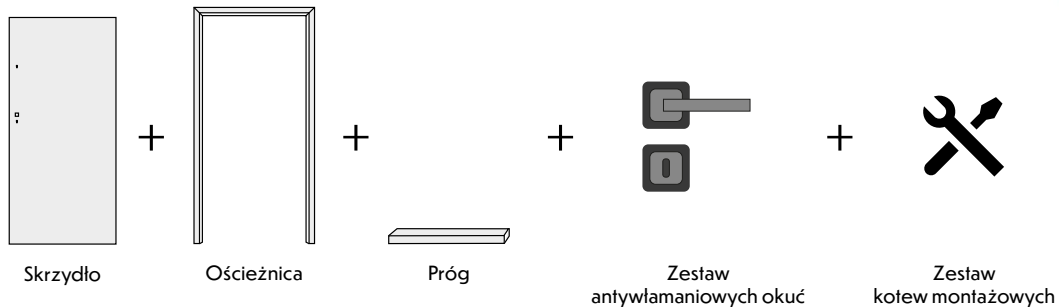



Kolekcja Nicolo

Model na zdjęciu: Nicolo 35 kolor winchester

Nicolo	Disting	Disting Plus	^{STA} Normal	^{STA} Normal Plus	^{STA} Normal Plus RC2
izolacja cieplna	pełne 1,1W/m ² K szklone 1,2W/m ² K	pełne 0,98W/m ² K szklone 1,0W/m ² K	pełne 0,97W/m ² K szklone 1,0W/m ² K	pełne 0,97W/m ² K szklone 1,0W/m ² K	pełne 0,97W/m ² K szklone 1,0W/m ² K
ościeżnica	drewniana	drewniana	aluminiowa	aluminiowa	aluminiowa
dostępne okleiny	antracyt, dąb złoty, orzech, winchester, dąb turner	antracyt, antracyt struktura dąb złoty, orzech, winchester, dąb turner	antracyt, antracyt struktura dąb złoty, orzech, winchester, dąb turner	antracyt, antracyt struktura dąb złoty, orzech, winchester, dąb turner	antracyt, antracyt struktura dąb złoty, orzech, winchester, dąb turner
zamek	trójbolcowy	listwowy	trójbolcowy	listwowy	listwowy
możliwość skrótu	zgodnie z tabelą skróków str. 9	zgodnie z tabelą skróków str. 11	zgodnie z tabelą skróków str. 13	zgodnie z tabelą skróków str. 15	brak
elektrozaczep	niedostępny	dostępny	niedostępny	dostępny	niedostępny
dostawki i naświetla	dostępne	dostępne	dostępne	dostępne	niedostępne

Dostępne rozmiary

Disting
"80N" - 897 mm x 2060 mm
"90E" - 1020 mm x 2080 mm

Disting Plus
"80E" - 920 mm x 2080 mm
"90T" - 980 mm x 2080 mm
"90N" - 1000 mm x 2000 mm
"90E" - 1020 mm x 2080 mm
"100E" - 1120 mm x 2080 mm

Normal **Normal Plus** **Normal Plus RC2**
"80E" - 920 mm x 2081 mm
"90T" - 980 mm x 2081 mm
"90N" - 1000 mm x 2001 mm
"90E" - 1020 mm x 2081 mm
"100E" - 1120 mm x 2081 mm

Podany wymiar jest zewnętrznym wymiarem ościeżnicy.

Dodatkowe rozwiązania

opcje do wyboru	str. 52
akcesoria i opcje za dopłatą	str. 53
dostawki i naświetla	str. 54
zestawy okuć	str. 58

Dostępne kolory



¹kolor antracyt struktura dostępny jest tylko w drzwiach w systemach Disting Plus, Normal, Normal Plus i Normal Plus RC2 w rozmiarach "80E", "90T", "90E" i "100E".

²kolor dąb turner dostępny jest tylko w drzwiach w systemach Disting Plus, Normal, Normal Plus i Normal Plus RC2 w rozmiarach "80E", "90T", "90E" i "100E" oraz w systemie Disting w rozmiarach "80N", "90E".

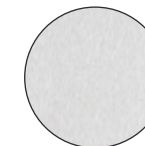

To trzeba wiedzieć!

Panel dekoracyjny w kolekcji Nicolo wykonany jest ze stali nierdzewnej w kolorze inox. Posiada szorstkowaną powierzchnię.

Nicolo 01

dostępne szklenie:
brak



kolor na zdjęciu: antracyt

netto | brutto

● 2850,00 zł		3505,50 zł
● 3350,00 zł		4120,50 zł
● 3250,00 zł		3997,50 zł
● 3750,00 zł		4612,50 zł
● 4250,00 zł		5227,50 zł

- Disting
- Disting Plus
- Normal
- Normal Plus
- Normal Plus RC2

Nicolo 04

dostępne szklenie:
lustro, satyna, satyna-paski, czarny antisol¹



kolor na zdjęciu: dąb złoty

netto | brutto

● 3750,00 zł		4612,50 zł
● 4250,00 zł		5227,50 zł
● 4150,00 zł		5104,50 zł
● 4650,00 zł		5719,50 zł
● 5150,00 zł		6334,50 zł



To trzeba wiedzieć!

Zeskanuj kod QR przy wybranym modelu drzwi lub odwiedź www.konfigurator.krcenter.pl i w prosty sposób skonfiguruj wybrany model. Dobierz odpowiedni system, kolor, szklenie, a także okucia i akcesoria i otrzymaj gotową wycenę drzwi!

Nicolo 05

dostępne szklenie:
lustro, satyna, satyna-paski, czarny antisol¹,
loff 01



kolor na zdjęciu: dąb łunner

netto | brutto

● 3850,00 zł		4735,50 zł
● 4350,00 zł		5350,50 zł
● 4250,00 zł		5227,50 zł
● 4750,00 zł		5842,50 zł
● 5250,00 zł		6457,50 zł



To trzeba wiedzieć!

Szklenie czarny antisol dostępne jest za dopłatą 200,00 zł netto/246,00 zł brutto!

Nicolo 05B

dostępne szklenie:
lustro, satyna, satyna-paski, czarny antisol,
loft 01



kolor na zdjęciu: antracyt

	netto	brutto
● Disting	3850,00 zł	4735,50 zł
● Disting Plus	4350,00 zł	5350,50 zł
● Normal	4250,00 zł	5227,50 zł
● Normal Plus	4750,00 zł	5842,50 zł
● Normal Plus RC2	5250,00 zł	6457,50 zł

Nicolo 11

dostępne szklenie:
lustro, satyna



kolor na zdjęciu: dąb łunek

	netto	brutto
●	3550,00 zł	4366,50 zł
●	4050,00 zł	4981,50 zł
●	3950,00 zł	4858,50 zł
●	4450,00 zł	5473,50 zł
●	4950,00 zł	6088,50 zł

Nicolo 12

dostępne szklenie:
lustro, satyna, satyna-paski, czarny antisol



kolor na zdjęciu: antracyt struktura

	netto	brutto
●	3750,00 zł	4612,50 zł
●	4250,00 zł	5227,50 zł
●	4150,00 zł	5104,50 zł
●	4650,00 zł	5719,50 zł
●	5150,00 zł	6334,50 zł

1

To trzeba wiedzieć!

Szklenie czarny antisol dostępne jest za dopłatą 200,00 zł netto/246,00 zł brutto!

Nicolo 12B

dostępne szklenie:
lustro, satyna, satyna-paski, czarny antisol¹



kolor na zdjęciu: winchester

netto | brutto

● 3750,00 zł		4612,50 zł
● 4250,00 zł		5227,50 zł
● 4150,00 zł		5104,50 zł
● 4650,00 zł		5719,50 zł
● 5150,00 zł		6334,50 zł

- Disting
- Disting Plus
- Normal
- Normal Plus
- Normal Plus RC2

Nicolo 17B

dostępne szklenie:
lustro



kolor na zdjęciu: orzech

netto | brutto

● 3850,00 zł		4735,50 zł
● 4350,00 zł		5350,50 zł
● 4250,00 zł		5227,50 zł
● 4750,00 zł		5842,50 zł
●		niedostępne

Nicolo 31

dostępne szklenie:
lustro, satyna



kolor na zdjęciu: dąb złoty

netto | brutto

● 3550,00 zł		4366,50 zł
● 4050,00 zł		4981,50 zł
● 3950,00 zł		4858,50 zł
● 4450,00 zł		5473,50 zł
● 4950,00 zł		6088,50 zł

Nicolo 32

dostępne szklenie:
lustro



kolor na zdjęciu: antracyt

niedostępne w rozmiarach: 80N, 90N oraz w drzwiach skręcanych

netto | brutto

- 3750,00 zł | **4612,50 zł**
- 4250,00 zł | **5227,50 zł**
- 4150,00 zł | **5104,50 zł**
- 4650,00 zł | **5719,50 zł**
- **niedostępne**

Nicolo 32B

dostępne szklenie:
lustro



kolor na zdjęciu: winchester

niedostępne w rozmiarach: 80N, 90N oraz w drzwiach skręcanych

netto | brutto

- 3750,00 zł | **4612,50 zł**
- 4250,00 zł | **5227,50 zł**
- 4150,00 zł | **5104,50 zł**
- 4650,00 zł | **5719,50 zł**
- **niedostępne**

Nicolo 33

dostępne szklenie:
lustro



kolor na zdjęciu: orzech

niedostępne w rozmiarach: 80N, 90N oraz w drzwiach skręcanych

netto | brutto

- 3850,00 zł | **4735,50 zł**
- 4350,00 zł | **5350,50 zł**
- 4250,00 zł | **5227,50 zł**
- 4750,00 zł | **5842,50 zł**
- **niedostępne**

Nicolo 33B

dostępne szklenie:
lustro



Nicolo 34

dostępne szklenie:
lustro, satyna, satyna-paski, czarny antisol¹



Nicolo 35

dostępne szklenie:
lustro, satyna, satyna-paski, czarny antisol¹,
lofi 01



Nicolo 35B

dostępne szklenie:
lustro, satyna, satyna-paski, czarny antisol¹,
lofi 01



kolor na zdjęciu: dąb złoty

niedostępne w rozmiarach: 80N, 90N oraz w drzwiach skręconych



kolor na zdjęciu: antracyt struktura



kolor na zdjęciu: dąb turner



kolor na zdjęciu: orzech

- Disting
- Disting Plus
- Normal
- Normal Plus
- Normal Plus RC2

	netto	brutto
●	3850,00 zł	4735,50 zł
●	4350,00 zł	5350,50 zł
●	4250,00 zł	5227,50 zł
●	4750,00 zł	5842,50 zł
●	niedostępne	

	netto	brutto
●	3550,00 zł	4366,50 zł
●	4050,00 zł	4981,50 zł
●	3950,00 zł	4858,50 zł
●	4450,00 zł	5473,50 zł
●	4950,00 zł	6088,50 zł

	netto	brutto
●	3750,00 zł	4612,50 zł
●	4250,00 zł	5227,50 zł
●	4150,00 zł	5104,50 zł
●	4650,00 zł	5719,50 zł
●	5150,00 zł	6334,50 zł

	netto	brutto
●	3750,00 zł	4612,50 zł
●	4250,00 zł	5227,50 zł
●	4150,00 zł	5104,50 zł
●	4650,00 zł	5719,50 zł
●	5150,00 zł	6334,50 zł

1

To trzeba wiedzieć!

Szklenie czarny antisol dostępne jest za dopłatą 200,00 zł netto/246,00 zł brutto!

Kolekcja Otello

Model na zdjęciu: Otello 01 kolor antracyt

Otello	Disting	Disting Plus	STA Normal	STA Normal Plus	STA Normal Plus RC2
izolacja cieplna	pełne 1,1W/m ² K szklone 1,2W/m ² K	pełne 0,98W/m ² K szklone 1,0W/m ² K	pełne 0,97W/m ² K szklone 1,0W/m ² K	pełne 0,97W/m ² K szklone 1,0W/m ² K	pełne 0,97W/m ² K szklone 1,0W/m ² K
ościeżnica	drewniana	drewniana	aluminiowa	aluminiowa	aluminiowa
dostępne okleiny	antracyt, dąb złoty, orzech, winchester, biały, dąb turner	antracyt, antracyt struktura dąb złoty, orzech, winchester, dąb turner	antracyt, antracyt struktura, dąb złoty, orzech, winchester, dąb turner	antracyt, antracyt struktura, dąb złoty, orzech, winchester, dąb turner	antracyt, antracyt struktura, dąb złoty, orzech, winchester, dąb turner
zamek	trójbolcowy	listwowy	trójbolcowy	listwowy	listwowy
możliwość skrótu	zgodnie z tabelą skróków str. 9	zgodnie z tabelą skróków str. 11	zgodnie z tabelą skróków str. 13	zgodnie z tabelą skróków str. 15	brak
elektrozaczep	niedostępny	dostępny	niedostępny	dostępny	niedostępny
dostawki i naświetla	dostępne	dostępne	dostępne	dostępne	niedostępne

Dostępne rozmiary

Disting

- "80N" - 897 mm x 2060 mm
- "90E" - 1020 mm x 2080 mm
- "100E" - 1120 mm x 2080 mm

Disting Plus

- "80E" - 920 mm x 2080 mm
- "90T" - 980 mm x 2080 mm
- "90N" - 1000 mm x 2000 mm
- "90E" - 1020 mm x 2080 mm
- "100E" - 1120 mm x 2080 mm

Normal **Normal Plus** **Normal Plus RC2**

- "80E" - 920 mm x 2081 mm
- "90T" - 980 mm x 2081 mm
- "90N" - 1000 mm x 2001 mm
- "90E" - 1020 mm x 2081 mm
- "100E" - 1120 mm x 2081 mm

Podany wymiar jest zewnętrznym wymiarem ościeżnicy.

Dodatkowe rozwiązania

opcje do wyboru	str. 52
akcesoria i opcje za dopłatą	str. 53
dostawki i naświetla	str. 54
zestawy okuć	str. 58

Dostępne kolory

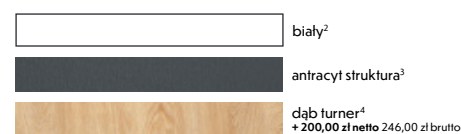

¹kolor winchester nie jest dostępny w drzwiach w systemie Disting w rozmiarze "100E".

²kolor biały dostępny jest tylko w drzwiach w systemie Disting w rozmiarze "90E".

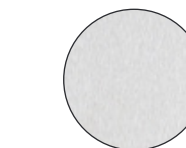

i To trzeba wiedzieć!

Panel dekoracyjny w kolekcji Otello wykonany jest ze stali nierdzewnej w kolorze inox. Posiada szorstkowaną powierzchnię.

³kolor antracyt struktura dostępny jest tylko w drzwiach w systemach Disting Plus, Normal, Normal Plus i Normal Plus RC2 w rozmiarach "80E", "90T", "90E" i "100E".

⁴kolor dąb turner dostępny jest tylko w drzwiach w systemach Disting Plus, Normal, Normal Plus i Normal Plus RC2 w rozmiarach "80E", "90T", "90E" i "100E" oraz w systemie Disting w rozmiarach "80N", "90E".

Otello 01

dostępne szklenie:
brak



kolor na zdjęciu: orzech

netto	brutto
2800,00 zł	3444,00 zł
3300,00 zł	4059,00 zł
3200,00 zł	3936,00 zł
3700,00 zł	4551,00 zł
4200,00 zł	5166,00 zł

- Disting
- Disting Plus
- Normal
- Normal Plus
- Normal Plus RC2

Otello 02

dostępne szklenie:
lustro



kolor na zdjęciu: winchester

netto	brutto
3700,00 zł	4551,00 zł
4200,00 zł	5166,00 zł
4100,00 zł	5043,00 zł
4600,00 zł	5658,00 zł
●	niedostępne

i To trzeba wiedzieć!

Zeskanuj kod QR przy wybranym modelu drzwi lub odwiedź www.konfigurator.krcenter.pl i w prosty sposób skonfiguruj wybrany model. Dobierz odpowiedni system, kolor, szklenie, a także okucia i akcesoria i otrzymaj gotową wycenę drzwi!

Otello 03

dostępne szklenie:
lustro, satyna, satyna-paski, czarny antisol,
lofi 01



kolor na zdjęciu: antracyt

netto	brutto
3700,00 zł	4551,00 zł
4200,00 zł	5166,00 zł
4100,00 zł	5043,00 zł
4600,00 zł	5658,00 zł
5100,00 zł	6273,00 zł

1 To trzeba wiedzieć!

Szklenie czarny antisol dostępne jest za dopłatą 200,00 zł netto/246,00 zł brutto!

Otello 04

dostępne szklenie:
lustro, satyna, satyna-paski, czarny antisol'



kolor na zdjęciu: winchester

	netto	brutto
● Disting	3700,00 zł	4551,00 zł
● Disting Plus	4200,00 zł	5166,00 zł
● Normal	4100,00 zł	5043,00 zł
● Normal Plus	4600,00 zł	5658,00 zł
● Normal Plus RC2	5100,00 zł	6273,00 zł

Otello 05

dostępne szklenie:
lustro, satyna, satyna-paski, czarny antisol',
lofi 01



kolor na zdjęciu: antracyt

	netto	brutto
● Disting	3800,00 zł	4674,00 zł
● Disting Plus	4300,00 zł	5289,00 zł
● Normal	4200,00 zł	5166,00 zł
● Normal Plus	4700,00 zł	5781,00 zł
● Normal Plus RC2	5200,00 zł	6396,00 zł

Otello 05B

dostępne szklenie:
lustro, satyna, satyna-paski, czarny
antisol', lofi 01



kolor na zdjęciu: dąb złoty

	netto	brutto
● Disting	3800,00 zł	4674,00 zł
● Disting Plus	4300,00 zł	5289,00 zł
● Normal	4200,00 zł	5166,00 zł
● Normal Plus	4700,00 zł	5781,00 zł
● Normal Plus RC2	5200,00 zł	6396,00 zł

Otello 11

dostępne szklenie:
lustro, satyna



Otello 11B

dostępne szklenie:
lustro, satyna



Otello 12

dostępne szklenie:
lustro, satyna, satyna-paski, czarny antisol¹



Otello 12B

dostępne szklenie:
lustro, satyna, satyna-paski, czarny antisol¹



kolor na zdjęciu: orzech



kolor na zdjęciu: dąb łukier



kolor na zdjęciu: antracyt struktura



kolor na zdjęciu: winchester

	netto	brutto
● Disting	3500,00 zł	4305,00 zł
● Disting Plus	4000,00 zł	4920,00 zł
● Normal	3900,00 zł	4797,00 zł
● Normal Plus	4400,00 zł	5412,00 zł
● Normal Plus RC2	4900,00 zł	6027,00 zł

	netto	brutto
● 3500,00 zł	3500,00 zł	4305,00 zł
● 4000,00 zł	4000,00 zł	4920,00 zł
● 3900,00 zł	3900,00 zł	4797,00 zł
● 4400,00 zł	4400,00 zł	5412,00 zł
● 4900,00 zł	4900,00 zł	6027,00 zł

	netto	brutto
● 3700,00 zł	3700,00 zł	4551,00 zł
● 4200,00 zł	4200,00 zł	5166,00 zł
● 4100,00 zł	4100,00 zł	5043,00 zł
● 4600,00 zł	4600,00 zł	5658,00 zł
● 5100,00 zł	5100,00 zł	6273,00 zł

	netto	brutto
● 3700,00 zł	3700,00 zł	4551,00 zł
● 4200,00 zł	4200,00 zł	5166,00 zł
● 4100,00 zł	4100,00 zł	5043,00 zł
● 4600,00 zł	4600,00 zł	5658,00 zł
● 5100,00 zł	5100,00 zł	6273,00 zł

1

To trzeba wiedzieć!

Szklenie czarny antisol dostępne jest za dopłatą 200,00 zł netto/246,00 zł brutto!

Otello 17B

dostępne szklenie:
lustro



kolor na zdjęciu: winchester

netto | brutto

- 3800,00 zł | **4674,00 zł**
- 4300,00 zł | **5289,00 zł**
- 4200,00 zł | **5166,00 zł**
- 4700,00 zł | **5781,00 zł**
- **niedostępne**

- Disting
- Disting Plus
- Normal
- Normal Plus
- Normal Plus RC2

Otello 23

dostępne szklenie:
lustro, satyna



kolor na zdjęciu: orzech

model niedostępny w kolorze białym

netto | brutto

- 3500,00 zł | **4305,00 zł**
- 4000,00 zł | **4920,00 zł**
- 3900,00 zł | **4797,00 zł**
- 4400,00 zł | **5412,00 zł**
- **niedostępne**

Otello 23B

dostępne szklenie:
lustro, satyna



kolor na zdjęciu: antracyt

model niedostępny w kolorze białym

netto | brutto

- 3500,00 zł | **4305,00 zł**
- 4000,00 zł | **4920,00 zł**
- 3900,00 zł | **4797,00 zł**
- 4400,00 zł | **5412,00 zł**
- **niedostępne**

Otello 31

dostępne szklenie:
lustro, satyna



kolor na zdjęciu: antracyt/struktura

- Disting
- Disting Plus
- Normal
- Normal Plus
- Normal Plus RC2

	netto	brutto
●	3500,00 zł	4305,00 zł
●	4000,00 zł	4920,00 zł
●	3900,00 zł	4797,00 zł
●	4400,00 zł	5412,00 zł
●	4900,00 zł	6027,00 zł

Otello 31B

dostępne szklenie:
lustro, satyna



kolor na zdjęciu: dąb żółty

	netto	brutto
●	3500,00 zł	4305,00 zł
●	4000,00 zł	4920,00 zł
●	3900,00 zł	4797,00 zł
●	4400,00 zł	5412,00 zł
●	4900,00 zł	6027,00 zł

Otello 32

dostępne szklenie:
lustro



kolor na zdjęciu: orzech

niedostępne w rozmiarach: 80N, 90N oraz w drzwiach skracanych

	netto	brutto
●	3700,00 zł	4551,00 zł
●	4200,00 zł	5166,00 zł
●	4100,00 zł	5043,00 zł
●	4600,00 zł	5658,00 zł
●		niedostępne

Otello 32B

dostępne szklenie:
lustro



kolor na zdjęciu: dąb turner

niedostępne w rozmiarach: 80N, 90N oraz w drzwiach skracanych

	netto	brutto
●	3700,00 zł	4551,00 zł
●	4200,00 zł	5166,00 zł
●	4100,00 zł	5043,00 zł
●	4600,00 zł	5658,00 zł
●		niedostępne

Otello 33

dostępne szklenie:
lustro



kolor na zdjęciu: dąb turner

niedostępne w rozmiarach: 80N, 90N oraz w drzwiach skracanych

- Disting
- Disting Plus
- Normal
- Normal Plus
- Normal Plus RC2

	netto	brutto
●	3800,00 zł	4674,00 zł
●	4300,00 zł	5289,00 zł
●	4200,00 zł	5166,00 zł
●	4700,00 zł	5781,00 zł
●	niedostępne	

Otello 33B

dostępne szklenie:
lustro



kolor na zdjęciu: antracyt

niedostępne w rozmiarach: 80N, 90N oraz w drzwiach skracanych

	netto	brutto
●	3800,00 zł	4674,00 zł
●	4300,00 zł	5289,00 zł
●	4200,00 zł	5166,00 zł
●	4700,00 zł	5781,00 zł
●	niedostępne	

Otello 34

dostępne szklenie:
lustro, satyna, satyna-paski, czarny antisol¹



kolor na zdjęciu: orzech

	netto	brutto
●	3500,00 zł	4305,00 zł
●	4000,00 zł	4920,00 zł
●	3900,00 zł	4797,00 zł
●	4400,00 zł	5412,00 zł
●	4900,00 zł	6027,00 zł

Otello 34B

dostępne szklenie:
lustro, satyna, satyna-paski, czarny antisol¹



kolor na zdjęciu: winchester

	netto	brutto
●	3500,00 zł	4305,00 zł
●	4000,00 zł	4920,00 zł
●	3900,00 zł	4797,00 zł
●	4400,00 zł	5412,00 zł
●	4900,00 zł	6027,00 zł

Otello 35

dostępne szklenie:
lustro, satyna, satyna-paski, czarny
antisol, loft 01

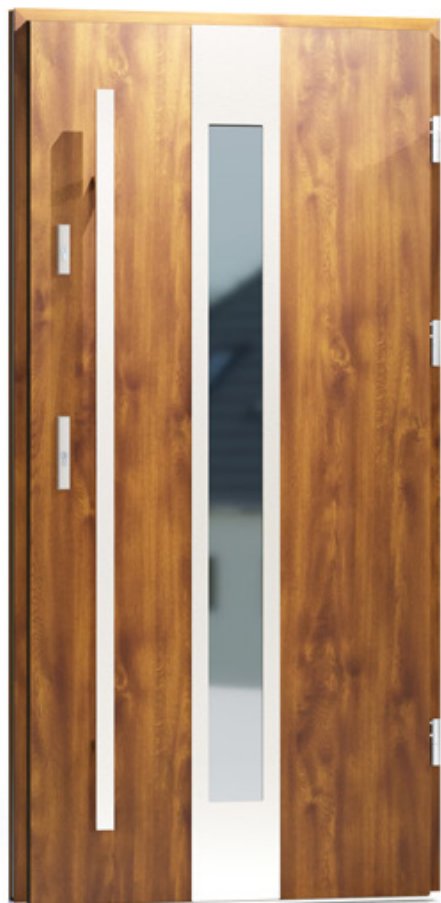

kolor na zdjęciu: dąb złoty

netto | brutto

● 3700,00 zł		4551,00 zł
● 4200,00 zł		5166,00 zł
● 4100,00 zł		5043,00 zł
● 4600,00 zł		5658,00 zł
● 5100,00 zł		6273,00 zł

- Disting
- Disting Plus
- Normal
- Normal Plus
- Normal Plus RC2

Otello 35B

dostępne szklenie:
lustro, satyna, satyna-paski, czarny
antisol, loft 01



kolor na zdjęciu: orzech

netto | brutto

● 3700,00 zł		4551,00 zł
● 4200,00 zł		5166,00 zł
● 4100,00 zł		5043,00 zł
● 4600,00 zł		5658,00 zł
● 5100,00 zł		6273,00 zł

Otello 49

dostępne szklenie:
lustro, satyna, satyna-paski



kolor na zdjęciu: antracyt

model niedostępny w kolorze białym

netto | brutto

● 3500,00 zł		4305,00 zł
● 4000,00 zł		4920,00 zł
● 3900,00 zł		4797,00 zł
● 4400,00 zł		5412,00 zł
●		niedostępne

1

To trzeba wiedzieć!

Szklenie czarny antisol dostępne jest za dopłatą 200,00 zł netto/246,00 zł brutto!

Kolekcja Vento



Model na zdjęciu: Vento 01 kolor winchester

Vento	Disting	Disting Plus	STA Normal	STA Normal Plus	STA Normal Plus RC2
izolacja cieplna	pełne 1,1W/m ² K szklone 1,2W/m ² K	pełne 0,98W/m ² K szklone 1,0W/m ² K	pełne 0,97W/m ² K szklone 1,0W/m ² K	pełne 0,97W/m ² K szklone 1,0W/m ² K	pełne 0,97W/m ² K szklone 1,0W/m ² K
ościeżnica	drewniana	drewniana	alumiiniowa	alumiiniowa	alumiiniowa
dostępne okleiny	antracyt, dąb złoty, orzech, winchester, dąb turner	antracyt, antracyt struktura dąb złoty, orzech, winchester, dąb turner	antracyt, antracyt struktura dąb złoty, orzech, winchester, dąb turner	antracyt, antracyt struktura dąb złoty, orzech, winchester, dąb turner	antracyt, antracyt struktura dąb złoty, orzech, winchester, dąb turner
zamek	trójbolcowy	listwowy	trójbolcowy	listwowy	listwowy
możliwość skrótu	zgodnie z tabelą skróków str. 9	zgodnie z tabelą skróków str. 11	zgodnie z tabelą skróków str. 13	zgodnie z tabelą skróków str. 15	brak
elektrozaczep	niedostępny	dostępny	niedostępny	dostępny	niedostępny
dostawki i naświetla	dostępne	dostępne	dostępne	dostępne	niedostępne

Dodatkowe rozwiązania

opcje do wyboru	str. 52
akcesoria i opcje za dopłatą	str. 53
dostawki i naświetla	str. 54
zestawy okuć	str. 58

Dostępne kolory



¹kolor antracyt struktura dostępny jest tylko w drzwiach w systemach Disting Plus Normal, Normal Plus i Normal Plus RC2 w rozmiarach "80E", "90T", "90E" i "100E".

²kolor dąb turner dostępny jest tylko w drzwiach w systemach Disting Plus, Normal, Normal Plus i Normal Plus RC2 w rozmiarach "80E", "90T", "90E" i "100E" oraz w systemie Disting w rozmiarach "80N", "90E".

Dostępne rozmiary

Podany wymiar jest zewnętrznym wymiarem ościeżnicy.

Disting	Disting Plus	Normal	Normal Plus	Normal Plus RC2
"80N" - 897 mm x 2060 mm	"80E" - 920 mm x 2080 mm	"80E" - 920 mm x 2081 mm	"80E" - 920 mm x 2081 mm	"80E" - 920 mm x 2081 mm
"90E" - 1020 mm x 2080 mm	"90T" - 980 mm x 2080 mm	"90T" - 980 mm x 2081 mm	"90T" - 980 mm x 2081 mm	"90T" - 980 mm x 2081 mm
	"90N" - 1000 mm x 2000 mm	"90N" - 1000 mm x 2001 mm	"90N" - 1000 mm x 2001 mm	"90N" - 1000 mm x 2001 mm
	"90E" - 1020 mm x 2080 mm	"90E" - 1020 mm x 2081 mm	"90E" - 1020 mm x 2081 mm	"90E" - 1020 mm x 2081 mm
	"100E" - 1120 mm x 2080 mm	"100E" - 1120 mm x 2081 mm	"100E" - 1120 mm x 2081 mm	"100E" - 1120 mm x 2081 mm

Dostępne wykończenie panelu dekoracyjnego

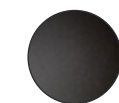

Czarny matowy

Panel dekoracyjny wykonany z aluminium malowanego proszkowo na kolor czarny. Posiada powierzchnię w wykończeniu przypominającym skórę pomarańczy.



Czarny szczołkowany + 100,00 zł netto/123,00 zł brutto

Panel dekoracyjny wykonany ze szczołkowanego aluminium anodowanego na kolor czarny. Posiada powierzchnię z wyraźnym szczołkowaniem.

Vento 01

dostępne szklenie:
brak



dostępny tylko w wariantcie otwieranym na zewnątrz, panel dekoracyjny montowany jest od zewnątrz
wariant dostępny tylko w wykonczeniu „czarny matowy”
kolor na zdjęciu: winchester

Vento 02

dostępne szklenie:
brak



wariant dostępny tylko w wykonczeniu „czarny matowy”
kolor na zdjęciu: dąb złoty

Vento 02B

dostępne szklenie:
brak



wariant dostępny tylko w wykonczeniu „czarny matowy”
kolor na zdjęciu: antracyt

Vento 11

dostępne szklenie:
lustro, satyna



kolor na zdjęciu: orzech

	netto	brutto
● Disting	3850,00 zł	4735,50 zł
● Disting Plus	4350,00 zł	5350,50 zł
● Normal	4250,00 zł	5227,50 zł
● Normal Plus	4750,00 zł	5842,50 zł
● Normal Plus RC2	5250,00 zł	6457,50 zł

	netto	brutto
● 3850,00 zł	3850,00 zł	4735,50 zł
● 4350,00 zł	4350,00 zł	5350,50 zł
● 4250,00 zł	4250,00 zł	5227,50 zł
● 4750,00 zł	4750,00 zł	5842,50 zł
● 5250,00 zł	5250,00 zł	6457,50 zł

	netto	brutto
● 3850,00 zł	3850,00 zł	4735,50 zł
● 4350,00 zł	4350,00 zł	5350,50 zł
● 4250,00 zł	4250,00 zł	5227,50 zł
● 4750,00 zł	4750,00 zł	5842,50 zł
● 5250,00 zł	5250,00 zł	6457,50 zł

	netto	brutto
● 3750,00 zł	3750,00 zł	4612,50 zł
● 4250,00 zł	4250,00 zł	5227,50 zł
● 4150,00 zł	4150,00 zł	5104,50 zł
● 4650,00 zł	4650,00 zł	5719,50 zł
● 5150,00 zł	5150,00 zł	6334,50 zł



To trzeba wiedzieć!

Zeskanuj kod QR przy wybranym modelu drzwi lub odwiedź www.konfigurator.krcenter.pl i w prosty sposób skonfiguruj wybrany model. Dobierz odpowiedni system, kolor, szklenie, a także okucia i akcesoria i otrzymaj gotową wycenę drzwi!

Vento 12

dostępne szklenie:
lustro, satyna, satyna-paski,
czarny anisolf



Vento 12B

dostępne szklenie:
lustro, satyna, satyna-paski,
czarny anisolf



Vento 13

dostępne szklenie:
lustro, satyna, satyna-paski,
czarny anisolf, loft 01



Vento 13B

dostępne szklenie:
lustro, satyna, satyna-paski,
czarny anisolf, loft 01



Vento 31

dostępne szklenie:
lustro, satyna



kolor na zdjęciu: dąb złoty



kolor na zdjęciu: winchester



kolor na zdjęciu: orzech



kolor na zdjęciu: antracyt



kolor na zdjęciu: antracyt

	netto	brutto
● Disting	3950,00 zł	4858,50 zł
● Disting Plus	4450,00 zł	5473,50 zł
● Normal	4350,00 zł	5350,50 zł
● Normal Plus	4850,00 zł	5965,50 zł
● Normal Plus RC2	5350,00 zł	6580,50 zł

	netto	brutto
●	3950,00 zł	4858,50 zł
●	4450,00 zł	5473,50 zł
●	4350,00 zł	5350,50 zł
●	4850,00 zł	5965,50 zł
●	5350,00 zł	6580,50 zł

	netto	brutto
●	3950,00 zł	4858,50 zł
●	4450,00 zł	5473,50 zł
●	4350,00 zł	5350,50 zł
●	4850,00 zł	5965,50 zł
●	5350,00 zł	6580,50 zł

	netto	brutto
●	3950,00 zł	4858,50 zł
●	4450,00 zł	5473,50 zł
●	4350,00 zł	5350,50 zł
●	4850,00 zł	5965,50 zł
●	5350,00 zł	6580,50 zł

	netto	brutto
●	3850,00 zł	4735,50 zł
●	4350,00 zł	5350,50 zł
●	4250,00 zł	5227,50 zł
●	4750,00 zł	5842,50 zł
●	5250,00 zł	6457,50 zł

Vento 32

dostępne szklenie:
lustro



Vento 32B

dostępne szklenie:
lustro



Vento 33

dostępne szklenie:
lustro



Vento 33B

dostępne szklenie:
lustro



Vento 34

dostępne szklenie:
lustro, satyna, satyna-paski,
czarny anisolf



kolor na zdjęciu: antracyt struktura

niedostępne w rozmiarach: 80N, 90N oraz w drzwiach skracanych



kolor na zdjęciu: winchester

niedostępne w rozmiarach: 80N, 90N oraz w drzwiach skracanych



kolor na zdjęciu: dąb turner

niedostępne w rozmiarach: 80N, 90N oraz w drzwiach skracanych



kolor na zdjęciu: dąb złoty

niedostępne w rozmiarach: 80N, 90N oraz w drzwiach skracanych



kolor na zdjęciu: antracyt struktura

	netto	brutto
● Disting	3950,00 zł	4858,50 zł
● Disting Plus	4450,00 zł	5473,50 zł
● Normal	4350,00 zł	5350,50 zł
● Normal Plus	4850,00 zł	5965,50 zł
● Normal Plus RC2		niedostępne

	netto	brutto
●	3950,00 zł	4858,50 zł
●	4450,00 zł	5473,50 zł
●	4350,00 zł	5350,50 zł
●	4850,00 zł	5965,50 zł
●		niedostępne

	netto	brutto
●	3950,00 zł	4858,50 zł
●	4450,00 zł	5473,50 zł
●	4350,00 zł	5350,50 zł
●	4850,00 zł	5965,50 zł
●		niedostępne

	netto	brutto
●	3950,00 zł	4858,50 zł
●	4450,00 zł	5473,50 zł
●	4350,00 zł	5350,50 zł
●	4850,00 zł	5965,50 zł
●		niedostępne

	netto	brutto
●	3850,00 zł	4735,50 zł
●	4350,00 zł	5350,50 zł
●	4250,00 zł	5227,50 zł
●	4750,00 zł	5842,50 zł
●	5250,00 zł	6457,50 zł

1

To trzeba wiedzieć!

Szklenie czarny anisolf dostępne jest za dopłatą 200,00 zł netto/246,00 zł brutto!

Kolekcja Torino

Model na zdjęciu: Torino 02B kolor antracyt

Torino	Disting	Disting Plus	STA Normal	STA Normal Plus	STA Normal Plus RC2
izolacja cieplna	pełne 1,1W/m ² K szklone 1,2W/m ² K	pełne 0,98W/m ² K szklone 1,0W/m ² K	pełne 0,97W/m ² K szklone 1,0W/m ² K	pełne 0,97W/m ² K szklone 1,0W/m ² K	pełne 0,97W/m ² K szklone 1,0W/m ² K
ościeżnica	drewniana	drewniana	alumiuniowa	alumiuniowa	alumiuniowa
dostępne okleiny	antracyt, dąb złoty, orzech, winchester, biały, dąb turner	antracyt, antracyt struktura dąb złoty, orzech, winchester, dąb turner	antracyt, antracyt struktura, dąb złoty, orzech, winchester, dąb turner	antracyt, antracyt struktura, dąb złoty, orzech, winchester, dąb turner	antracyt, antracyt struktura, dąb złoty, orzech, winchester, dąb turner
zamek	trójbolcowy	listwowy	trójbolcowy	listwowy	listwowy
możliwość skrótu	zgodnie z tabelą skróków str. 9	zgodnie z tabelą skróków str. 11	zgodnie z tabelą skróków str. 13	zgodnie z tabelą skróków str. 15	brak
elektrozaczep	niedostępny	dostępny	niedostępny	dostępny	niedostępny
dostawki i naświetla	dostępne	dostępne	dostępne	dostępne	niedostępne

Dodatkowe rozwiązania

opcje do wyboru	str. 52
akcesoria i opcje za dopłatą	str. 53
dostawki i naświetla	str. 54
zestawy okuć	str. 58

Dostępne kolory

	antracyt
	dąb złoty
	orzech
	winchester ¹

	biały ²
	antracyt struktura ³
	dąb turner ⁴ + 200,00 zł netto 246,00 zł brutto

¹kolor winchester nie jest dostępny w drzwiach w systemie Disting w rozmiarze "100E".

²kolor biały dostępny jest tylko w drzwiach w systemie Disting w rozmiarze "90E".

Dostępne rozmiary

Podany wymiar jest zewnętrznym wymiarem ościeżnicy.

Disting	"80N" - 897 mm x 2060 mm	Disting Plus	"80E" - 920 mm x 2080 mm
	"90E" - 1020 mm x 2080 mm		"90T" - 980 mm x 2080 mm
	"100E" - 1120 mm x 2080 mm		"90N" - 1000 mm x 2000 mm
Normal	Normal Plus	Normal Plus RC2	"90E" - 1020 mm x 2080 mm
			"80E" - 920 mm x 2081 mm
			"90T" - 980 mm x 2081 mm
			"90N" - 1000 mm x 2001 mm
			"90E" - 1020 mm x 2081 mm
			"100E" - 1120 mm x 2081 mm

Dostępne wykończenie panelu dekoracyjnego



Czarny matowy

Panel dekoracyjny wykonany z aluminium malowanego proszkowo na kolor czarny. Posiada powierzchnię w wykończeniu przypominającym skórę pomarańczy.



Czarny szczołkowany + 100,00 zł netto/123,00 zł brutto

Panel dekoracyjny wykonany ze szczołkowanego aluminium anodowanego na kolor czarny. Posiada powierzchnię z wyraźnym szczołkowaniem.

³kolor antracyt struktura dostępny jest tylko w drzwiach w systemach Disting Plus, Normal, Normal Plus i Normal Plus RC2 w rozmiarach "80E", "90T", "90E" i "100E".

⁴kolor dąb turner dostępny jest tylko w drzwiach w systemach Disting Plus, Normal, Normal Plus i Normal Plus RC2 w rozmiarach "80E", "90T", "90E" i "100E" oraz w systemie Disting w rozmiarach "80N", "90E".

Torino 01

dostępne szklenie:
brak



dostępny tylko w wariantach otwieranych na zewnątrz, panel dekoracyjny montowany jest od zewnątrz
wariant dostępny tylko w ykończeniu: „czarny malowany”
kolor na zdjęciu: antracyt

netto | brutto

● 3800,00 zł		4674,00 zł
● 4300,00 zł		5289,00 zł
● 4200,00 zł		5166,00 zł
● 4700,00 zł		5781,00 zł
● 5200,00 zł		6396,00 zł

- Disting
- Disting Plus
- Normal
- Normal Plus
- Normal Plus RC2

Torino 02

dostępne szklenie:
brak



wariant dostępny tylko w ykończeniu: „czarny malowany”
kolor na zdjęciu: dąb lurner

netto | brutto

● 3800,00 zł		4674,00 zł
● 4300,00 zł		5289,00 zł
● 4200,00 zł		5166,00 zł
● 4700,00 zł		5781,00 zł
● 5200,00 zł		6396,00 zł

Torino 02B

dostępne szklenie:
brak



kolor na zdjęciu: dąb złoty

netto | brutto

● 3800,00 zł		4674,00 zł
● 4300,00 zł		5289,00 zł
● 4200,00 zł		5166,00 zł
● 4700,00 zł		5781,00 zł
● 5200,00 zł		6396,00 zł



To trzeba wiedzieć!

Zeskanuj kod QR przy wybranym modelu drzwi lub odwiedź www.konfigurator.krcenter.pl i w prosty sposób skonfiguruj wybrany model. Dobierz odpowiedni system, kolor, szklenie, a także okucia i akcesoria i otrzymaj gotową wycenę drzwi!

Torino 11

dostępne szklenie:
lustro, satyna



kolor na zdjęciu: dąb turner

Torino 11B

dostępne szklenie:
lustro, satyna



kolor na zdjęciu: dąb złoty

Torino 12

dostępne szklenie:
lustro, satyna, satyna-paski, czarny antisol¹



kolor na zdjęciu: antracyt

Torino 12B

dostępne szklenie:
lustro, satyna, satyna-paski, czarny antisol¹



kolor na zdjęciu: orzech

	netto	brutto
● Disting	3700,00 zł	4551,00 zł
● Disting Plus	4200,00 zł	5166,00 zł
● Normal	4100,00 zł	5043,00 zł
● Normal Plus	4600,00 zł	5658,00 zł
● Normal Plus RC2	5100,00 zł	6273,00 zł

	netto	brutto
●	3700,00 zł	4551,00 zł
●	4200,00 zł	5166,00 zł
●	4100,00 zł	5043,00 zł
●	4600,00 zł	5658,00 zł
●	5100,00 zł	6273,00 zł

	netto	brutto
●	3900,00 zł	4797,00 zł
●	4400,00 zł	5412,00 zł
●	4300,00 zł	5289,00 zł
●	4800,00 zł	5904,00 zł
●	5300,00 zł	6519,00 zł

	netto	brutto
●	3900,00 zł	4797,00 zł
●	4400,00 zł	5412,00 zł
●	4300,00 zł	5289,00 zł
●	4800,00 zł	5904,00 zł
●	5300,00 zł	6519,00 zł

Torino 13

dostępne szklenie:
lustro, satyna, satyna-paski, czarny antisol,
loft 01



kolor na zdjęciu: orzech

Torino 13B

dostępne szklenie:
lustro, satyna, satyna-paski, czarny
antisol, loft 01



kolor na zdjęciu: winchester

Torino 31

dostępne szklenie:
lustro, satyna



kolor na zdjęciu: biały

Torino 31B

dostępne szklenie:
lustro, satyna



kolor na zdjęciu: antracyt

	netto	brutto
● Disting	3900,00 zł	4797,00 zł
● Disting Plus	4400,00 zł	5412,00 zł
● Normal	4300,00 zł	5289,00 zł
● Normal Plus	4800,00 zł	5904,00 zł
● Normal Plus RC2	5300,00 zł	6519,00 zł

	netto	brutto
●	3900,00 zł	4797,00 zł
●	4400,00 zł	5412,00 zł
●	4300,00 zł	5289,00 zł
●	4800,00 zł	5904,00 zł
●	5300,00 zł	6519,00 zł

	netto	brutto
●	3800,00 zł	4674,00 zł
●	4300,00 zł	5289,00 zł
●	4200,00 zł	5166,00 zł
●	4700,00 zł	5781,00 zł
●	5200,00 zł	6396,00 zł

	netto	brutto
●	3800,00 zł	4674,00 zł
●	4300,00 zł	5289,00 zł
●	4200,00 zł	5166,00 zł
●	4700,00 zł	5781,00 zł
●	5200,00 zł	6396,00 zł

1

To trzeba wiedzieć!

Szklenie czarny antisol dostępne jest za dopłatą 200,00 zł netto/246,00 zł brutto!

Torino 32

dostępne szklenie:
lustro



kolor na zdjęciu: winchester

niedostępne w rozmiarach: 80N, 90N oraz w drzwiach skracanych

netto | brutto

- | | |
|-------------------|----------------------------------|
| ● Disting | ● 3900,00 zł 4797,00 zł |
| ● Disting Plus | ● 4400,00 zł 5412,00 zł |
| ● Normal | ● 4300,00 zł 5289,00 zł |
| ● Normal Plus | ● 4800,00 zł 5904,00 zł |
| ● Normal Plus RC2 | ● niedostępne |

Torino 32B

dostępne szklenie:
lustro



kolor na zdjęciu: antracyt

niedostępne w rozmiarach: 80N, 90N oraz w drzwiach skracanych

netto | brutto

- | |
|----------------------------------|
| ● 3900,00 zł 4797,00 zł |
| ● 4400,00 zł 5412,00 zł |
| ● 4300,00 zł 5289,00 zł |
| ● 4800,00 zł 5904,00 zł |
| ● niedostępne |

Torino 33

dostępne szklenie:
lustro



kolor na zdjęciu: orzech

niedostępne w rozmiarach: 80N, 90N oraz w drzwiach skracanych

netto | brutto

- | |
|----------------------------------|
| ● 3900,00 zł 4797,00 zł |
| ● 4400,00 zł 5412,00 zł |
| ● 4300,00 zł 5289,00 zł |
| ● 4800,00 zł 5904,00 zł |
| ● niedostępne |

Torino 33B

dostępne szklenie:
lustro



kolor na zdjęciu: antracyt/struktura

niedostępne w rozmiarach: 80N, 90N oraz w drzwiach skręconych

netto | brutto

- 3900,00 zł | **4797,00 zł**
- 4400,00 zł | **5412,00 zł**
- 4300,00 zł | **5289,00 zł**
- 4800,00 zł | **5904,00 zł**
- **niedostępne**

- Disting
- Disting Plus
- Normal
- Normal Plus
- Normal Plus RC2

Torino 34

dostępne szklenie:
lustro, satyna, satyna-paski, czarny antisol



kolor na zdjęciu: orzech

netto | brutto

- 3800,00 zł | **4674,00 zł**
- 4300,00 zł | **5289,00 zł**
- 4200,00 zł | **5166,00 zł**
- 4700,00 zł | **5781,00 zł**
- 5200,00 zł | **6396,00 zł**

Torino 34B

dostępne szklenie:
lustro, satyna, satyna-paski, czarny antisol



kolor na zdjęciu: dąb turner

netto | brutto

- 3800,00 zł | **4674,00 zł**
- 4300,00 zł | **5289,00 zł**
- 4200,00 zł | **5166,00 zł**
- 4700,00 zł | **5781,00 zł**
- 5200,00 zł | **6396,00 zł**

1

To trzeba wiedzieć!

Szklenie czarny antisol dostępne jest za dopłatą 200,00 zł netto/246,00 zł brutto!





37

Kolekcja Astre

Model na zdjęciu: Astre 13 kolor dąb złoty

Astre	Disting	Disting Plus	^{STA} Normal	^{STA} Normal Plus	^{STA} Normal Plus RC2
izolacja cieplna	pełne 1,1W/m ² K szklone 1,2W/m ² K	pełne 0,98W/m ² K szklone 1,0W/m ² K	pełne 0,97W/m ² K szklone 1,0W/m ² K	pełne 0,97W/m ² K szklone 1,0W/m ² K	pełne 0,97W/m ² K szklone 1,0W/m ² K
ościeżnica	drewniana	drewniana	aluminiowa	aluminiowa	aluminiowa
dostępne okleiny	antracyt, dąb złoty, orzech, winchester, dąb turner	antracyt, antracyt struktura dąb złoty, orzech, winchester, dąb turner	antracyt, antracyt struktura dąb złoty, orzech, winchester, dąb turner	antracyt, antracyt struktura dąb złoty, orzech, winchester, dąb turner	antracyt, antracyt struktura dąb złoty, orzech, winchester, dąb turner
zamek	trójbolcowy	listwowy	trójbolcowy	listwowy	listwowy
możliwość skrótu	zgodnie z tabelą skróarów str. 9	zgodnie z tabelą skróarów str. 11	zgodnie z tabelą skróarów str. 13	zgodnie z tabelą skróarów str. 15	brak
elektrozaczep	niedostępny	dostępny	niedostępny	dostępny	niedostępny
dostawki i naświetla	dostępne	dostępne	dostępne	dostępne	niedostępne

Dostępne rozmiary

	"80N" - 897 mm x 2060 mm	
	"90E" - 1020 mm x 2080 mm	
	"80E" - 920 mm x 2080 mm	
	"90T" - 980 mm x 2080 mm	
	"90N" - 1000 mm x 2000 mm	
	"90E" - 1020 mm x 2080 mm	
	"100E" - 1120 mm x 2080 mm	
		"80E" - 920 mm x 2081 mm
		"90T" - 980 mm x 2081 mm
		"90N" - 1000 mm x 2001 mm
		"90E" - 1020 mm x 2081 mm
	"100E" - 1120 mm x 2081 mm	

Podany wymiar jest zewnętrznym wymiarem ościeżnicy.

Dodatkowe rozwiązania

opcje do wyboru	str. 52
akcesoria i opcje za dopłatą	str. 53
dostawki i naświetla	str. 54
zestawy okuć	str. 58

Dostępne kolory

	antracyt
	dąb złoty
	orzech
	winchester

	antracyt struktura ¹
	dąb turner ² + 200,00 zł netto 246,00 zł brutto

¹kolor antracyt struktura dostępny jest tylko w drzwiach w systemach Disting Plus, Normal, Normal Plus i Normal Plus RC2 w rozmiarach "80E", "90T", "90E" i "100E".

²kolor dąb turner dostępny jest tylko w drzwiach w systemach Disting Plus, Normal, Normal Plus i Normal Plus RC2 w rozmiarach "80E", "90T", "90E" i "100E" oraz w systemie Disting w rozmiarach "80N", "90E".

To trzeba wiedzieć!

Panel dekoracyjny w kolekcji Astre wykonany jest ze szczotkowanego aluminium anodowanego na kolor stare złoto.

Astre 12

dostępne szklenie:
lustro, satyna, satyna-paski, czarny antisol¹



kolor na zdjęciu: winchester



	netto	brutto
● Disting	4050,00 zł	4981,50 zł
● Disting Plus	4550,00 zł	5596,50 zł
● Normal	4450,00 zł	5473,50 zł
● Normal Plus	4950,00 zł	6088,50 zł
● Normal Plus RC2	5450,00 zł	6703,50 zł

Astre 12B

dostępne szklenie:
lustro, satyna, satyna-paski, czarny antisol¹



kolor na zdjęciu: antracyt



	netto	brutto
● 4050,00 zł	4050,00 zł	4981,50 zł
● 4550,00 zł	4550,00 zł	5596,50 zł
● 4450,00 zł	4450,00 zł	5473,50 zł
● 4950,00 zł	4950,00 zł	6088,50 zł
● 5450,00 zł	5450,00 zł	6703,50 zł

Astre 13

dostępne szklenie:
lustro, satyna, satyna-paski, czarny antisol¹,
loft 01



kolor na zdjęciu: dąb złoty



	netto	brutto
● 4050,00 zł	4050,00 zł	4981,50 zł
● 4550,00 zł	4550,00 zł	5596,50 zł
● 4450,00 zł	4450,00 zł	5473,50 zł
● 4950,00 zł	4950,00 zł	6088,50 zł
● 5450,00 zł	5450,00 zł	6703,50 zł

Astre 13B

dostępne szklenie:
lustro, satyna, satyna-paski, czarny antisol¹,
loft 01



kolor na zdjęciu: orzech



	netto	brutto
● 4050,00 zł	4050,00 zł	4981,50 zł
● 4550,00 zł	4550,00 zł	5596,50 zł
● 4450,00 zł	4450,00 zł	5473,50 zł
● 4950,00 zł	4950,00 zł	6088,50 zł
● 5450,00 zł	5450,00 zł	6703,50 zł

1

To trzeba wiedzieć!

Szklenie czarny antisol dostępne jest za dopłatą 200,00 zł netto/246,00 zł brutto!

i

To trzeba wiedzieć!

Zeskanuj kod QR przy wybranym modelu drzwi lub odwiedź www.konfigurator.krcenter.pl i w prosty sposób skonfiguruj wybrany model. Dobierz odpowiedni system, kolor, szklenie, a także okucia i akcesoria i otrzymaj gotową wycenę drzwi!

Kolekcja Parma

Model na zdjęciu: Parma 12 kolor orzech

Parma	Disting	Disting Plus	^{STA} Normal	^{STA} Normal Plus	^{STA} Normal Plus RC2
izolacja cieplna	pełne 1,1W/m ² K szklone 1,2W/m ² K	pełne 0,98W/m ² K szklone 1,0W/m ² K	pełne 0,97W/m ² K szklone 1,0W/m ² K	pełne 0,97W/m ² K szklone 1,0W/m ² K	pełne 0,97W/m ² K szklone 1,0W/m ² K
ościeżnica	drewniana	drewniana	aluminiowa	aluminiowa	aluminiowa
dostępne okleiny	antracyt, dąb złoty, orzech, winchester, biały, dąb turner	antracyt, antracyt struktura dąb złoty, orzech, winchester, dąb turner	antracyt, antracyt struktura, dąb złoty, orzech, winchester, dąb turner	antracyt, antracyt struktura, dąb złoty, orzech, winchester, dąb turner	antracyt, antracyt struktura, dąb złoty, orzech, winchester, dąb turner
zamek	trójbolcowy	listwowy	trójbolcowy	listwowy	listwowy
możliwość skrótu	zgodnie z tabelą skróków str. 9	zgodnie z tabelą skróków str. 11	zgodnie z tabelą skróków str. 13	zgodnie z tabelą skróków str. 15	brak
elektrozaczep	niedostępny	dostępny	niedostępny	dostępny	niedostępny
dostawki i naświetla	dostępne	dostępne	dostępne	dostępne	niedostępne

Dostępne rozmiary

Disting

- "80N" - 897 mm x 2060 mm
- "90E" - 1020 mm x 2080 mm
- "100E" - 1120 mm x 2080 mm

Disting Plus

- "80E" - 920 mm x 2080 mm
- "90T" - 980 mm x 2080 mm
- "90N" - 1000 mm x 2000 mm
- "90E" - 1020 mm x 2080 mm
- "100E" - 1120 mm x 2080 mm

Normal **Normal Plus** **Normal Plus RC2**

- "80E" - 920 mm x 2081 mm
- "90T" - 980 mm x 2081 mm
- "90N" - 1000 mm x 2001 mm
- "90E" - 1020 mm x 2081 mm
- "100E" - 1120 mm x 2081 mm

Podany wymiar jest zewnętrznym wymiarem ościeżnicy.

Dodatkowe rozwiązania

opcje do wyboru	str. 52
akcesoria i opcje za dopłatą	str. 53
dostawki i naświetla	str. 54
zestawy okuć	str. 58

Dostępne kolory

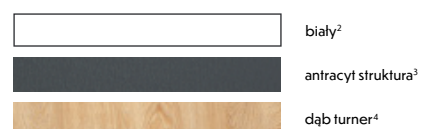
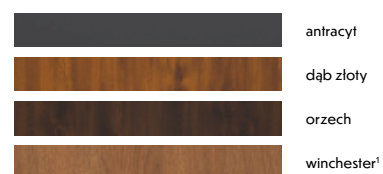

¹kolor winchester nie jest dostępny w drzwiach w systemie Disting w rozmiarze "100E".

²kolor biały dostępny jest tylko w drzwiach w systemie Disting w rozmiarze "90E".



i To trzeba wiedzieć!

Panel dekoracyjny w kolekcji Parma wykonany jest ze **szczołkowanego aluminium anodowanego na kolor stare złoto**.

³kolor antracyt struktura dostępny jest tylko w drzwiach w systemach Disting Plus, Normal, Normal Plus i Normal Plus RC2 w rozmiarach "80E", "90T", "90E" i "100E".

⁴kolor dąb turner dostępny jest tylko w drzwiach w systemach Disting Plus, Normal, Normal Plus i Normal Plus RC2 w rozmiarach "80E", "90T", "90E" i "100E" oraz w systemie Disting w rozmiarach "80N", "90E".

Parma 12

dostępne szklenie:
lustro, satyna, satyna-paski, czarny antisol¹



kolor na zdjęciu: winchester



	netto	brutto
● Disting	4000,00 zł	4920,00 zł
● Disting Plus	4500,00 zł	5535,00 zł
● Normal	4400,00 zł	5412,00 zł
● Normal Plus	4900,00 zł	6027,00 zł
● Normal Plus RC2	5400,00 zł	6642,00 zł

Parma 12B

dostępne szklenie:
lustro, satyna, satyna-paski, czarny antisol¹



kolor na zdjęciu: dąb turner



	netto	brutto
● 4000,00 zł	4000,00 zł	4920,00 zł
● 4500,00 zł	4500,00 zł	5535,00 zł
● 4400,00 zł	4400,00 zł	5412,00 zł
● 4900,00 zł	4900,00 zł	6027,00 zł
● 5400,00 zł	5400,00 zł	6642,00 zł

Parma 13

dostępne szklenie:
lustro, satyna, satyna-paski, czarny antisol¹,
łoft 01



kolor na zdjęciu: antracyt



	netto	brutto
● 4000,00 zł	4000,00 zł	4920,00 zł
● 4500,00 zł	4500,00 zł	5535,00 zł
● 4400,00 zł	4400,00 zł	5412,00 zł
● 4900,00 zł	4900,00 zł	6027,00 zł
● 5400,00 zł	5400,00 zł	6642,00 zł

Parma 13B

dostępne szklenie:
lustro, satyna, satyna-paski, czarny antisol¹,
łoft 01



kolor na zdjęciu: orzech



	netto	brutto
● 4000,00 zł	4000,00 zł	4920,00 zł
● 4500,00 zł	4500,00 zł	5535,00 zł
● 4400,00 zł	4400,00 zł	5412,00 zł
● 4900,00 zł	4900,00 zł	6027,00 zł
● 5400,00 zł	5400,00 zł	6642,00 zł

1

To trzeba wiedzieć!

Szklenie czarny antisol dostępne jest za dopłatą 200,00 zł netto/246,00 zł brutto!

i

To trzeba wiedzieć!

Zeskanuj kod QR przy wybranym modelu drzwi lub odwiedź www.konfigurator.krcenter.pl i w prosty sposób skonfiguruj wybrany model. Dobierz odpowiedni system, kolor, szklenie, a także okucia i akcesoria i otrzymaj gotową wycenę drzwi!

Kolekcja Olivio Glass

Model na zdjęciu: Olivio Glass 01 kolor winchester

Olivio Glass	Disting	Disting Plus	STA Normal	STA Normal Plus
izolacja cieplna	pełne 1,1W/m ² K szklone 1,2W/m ² K	pełne 0,98W/m ² K szklone 1,0W/m ² K	pełne 0,97W/m ² K szklone 1,0W/m ² K	pełne 0,97W/m ² K szklone 1,0W/m ² K
ościeżnica	drewniana	drewniana	alumiuniowa	alumiuniowa
dostępne okleiny	antracyt, dąb złoty, orzech, winchester, biały, dąb turner	antracyt, antracyt struktura dąb złoty, orzech, winchester, dąb turner	antracyt, antracyt struktura, dąb złoty, orzech, winchester, dąb turner	antracyt, antracyt struktura, dąb złoty, orzech, winchester, dąb turner
zamek	trójbolcowy	listwowy	trójbolcowy	listwowy
możliwość skrótu	brak	brak	brak	brak
elektrozaczep	niedostępny	dostępny	niedostępny	dostępny
dostawki i naświetla	dostępne	dostępne	dostępne	dostępne

Dostępne rozmiary

Disting
"90E" - 1020 mm x 2080 mm
"100E" - 1120 mm x 2080 mm

Disting Plus
"80E" - 920 mm x 2080 mm
"90T" - 980 mm x 2080 mm
"90E" - 1020 mm x 2080 mm
"100E" - 1120 mm x 2080 mm

Normal **Normal Plus**
"80E" - 920 mm x 2081 mm
"90T" - 980 mm x 2081 mm
"90E" - 1020 mm x 2081 mm
"100E" - 1120 mm x 2081 mm

Podany wymiar jest zewnętrznym wymiarem ościeżnicy.

Dodatkowe rozwiązania

opcje do wyboru	str. 52
akcesoria i opcje za dopłatą	str. 53
dostawki i naświetla	str. 54
zestawy okuć	str. 58

Dostępne kolory

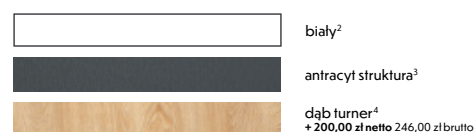

¹kolor winchester nie jest dostępny w drzwiach w systemie Disting w rozmiarze "100E".
²kolor biały dostępny jest tylko w drzwiach w systemie Disting w rozmiarze "90E".



To trzeba wiedzieć!

Panel dekoracyjny w kolekcji Olivio Glass od strony zewnętrznej wykonany jest ze szkła hartowanego w kolorze czarnym, a od wewnętrznej z aluminium anodowanego na kolor czarny.

³kolor antracyt struktura dostępny jest tylko w drzwiach w systemach Disting Plus, Normal oraz Normal Plus w rozmiarach "80E", "90T", "90E" i "100E".

⁴kolor dąb turner dostępny jest tylko w drzwiach w systemach Disting Plus, Normal oraz Normal Plus w rozmiarach "80E", "90T", "90E" i "100E" oraz w systemie Disting w rozmiarach "90E".

Olivio Glass 01

dostępne szklenie:
lustro



kolor na zdjęciu: winchester

niedostępne w drzwiach skracanych

Olivio Glass 01B

dostępne szklenie:
lustro



kolor na zdjęciu: antracyt

niedostępne w drzwiach skracanych

Olivio Glass 02

dostępne szklenie:
lustro



kolor na zdjęciu: dąb złoty

niedostępne w drzwiach skracanych

Olivio Glass 03

dostępne szklenie:
lustro



kolor na zdjęciu: dąb turner

niedostępne w drzwiach skracanych

netto | brutto

● Disting	● 4100,00 zł		5043,00 zł
● Disting Plus	● 4600,00 zł		5658,00 zł
● Normal	● 4500,00 zł		5535,00 zł
● Normal Plus	● 5000,00 zł		6150,00 zł
● Normal Plus RC2	●		niedostępne

netto | brutto

● 4100,00 zł		5043,00 zł
● 4600,00 zł		5658,00 zł
● 4500,00 zł		5535,00 zł
● 5000,00 zł		6150,00 zł
●		niedostępne

netto | brutto

● 4200,00 zł		5166,00 zł
● 4700,00 zł		5781,00 zł
● 4600,00 zł		5658,00 zł
● 5100,00 zł		6273,00 zł
●		niedostępne

netto | brutto

● 4300,00 zł		5289,00 zł
● 4800,00 zł		5904,00 zł
● 4700,00 zł		5781,00 zł
● 5200,00 zł		6396,00 zł
●		niedostępne



To trzeba wiedzieć!

Zeskanuj kod QR przy wybranym modelu drzwi lub odwiedź www.konfigurator.krcenter.pl i w prosty sposób skonfiguruj wybrany model. Dobierz odpowiedni system, kolor, szklenie, a także okucia i akcesoria i otrzymaj gotową wycenę drzwi!



Model na zdjęciu: Figaro 03 kolor antracyt

Kolekcja Figaro

Figaro	Disting
izolacja cieplna	pełne 1,1W/m ² K szklone 1,2W/m ² K
ościeżnica	drewniana
dostępne okleiny	antracyt, dąb złoty, orzech
zamek	trójbolcowy
możliwość skrótu	maksymalnie do 195 cm wysokości całkowitej
elektrozaczep	niedostępny
dostawki i naświetla	dostępne

Dostępne rozmiary

Disting

"90E" - 1020 mm x 2080 mm

Podany wymiar jest zewnętrznym wymiarem ościeżnicy.

Dodatkowe rozwiązania

opcje do wyboru	str. 52
akcesoria i opcje za dopłatą	str. 53
dostawki i naświetla	str. 54
zestawy okuć	str. 58

Dostępne kolory

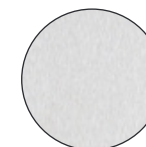

To trzeba wiedzieć!

Panel dekoracyjny w kolekcji Figaro wykonany jest ze stali nierdzewnej w kolorze inox.

Figaro 02

dostępne szklenie:
lustro



kolor na zdjęciu: dąb złoty



netto | brutto

- Disting
- Disting Plus
- Normal
- Normal Plus
- Normal Plus RC2

- 3750,00 zł | **4612,50 zł**
- **niedostępne**
- **niedostępne**
- **niedostępne**
- **niedostępne**

Figaro 03

dostępne szklenie:
lustro



kolor na zdjęciu: antracyt



netto | brutto

- 4150,00 zł | **5104,50 zł**
- **niedostępne**
- **niedostępne**
- **niedostępne**
- **niedostępne**

Figaro 04

dostępne szklenie:
lustro, satyna



kolor na zdjęciu: orzech



netto | brutto

- 3650,00 zł | **4489,50 zł**
- **niedostępne**
- **niedostępne**
- **niedostępne**
- **niedostępne**

Figaro 04B

dostępne szklenie:
lustro, satyna



kolor na zdjęciu: dąb złoty



netto | brutto

- 3650,00 zł | **4489,50 zł**
- **niedostępne**
- **niedostępne**
- **niedostępne**
- **niedostępne**



To trzeba wiedzieć!

Zeskanuj kod QR przy wybranym modelu drzwi lub odwiedź www.konfigurator.krcenter.pl i w prosty sposób skonfiguruj wybrany model. Dobierz odpowiedni system, kolor, szklenie, a także okucia i akcesoria i otrzymaj gotową wycenę drzwi!



Kolekcja Mario

Model na zdjęciu: Nicolo 01 kolor antracyt

Mario	Disting
izolacja cieplna	pełne 1,1W/m ² K szklone 1,2W/m ² K
ościeżnica	drewniana
dostępne okleiny	antracyt, dąb złoty, orzech
zamek	trójbolcowy
możliwość skrótu	maksymalnie do 195 cm wysokości całkowitej
elektrozaczep	niedostępny
dostawki i naświetla	dostępne

Dostępne rozmiary

Disting	"90E" - 1020 mm x 2080 mm
---------	---------------------------

Podany wymiar jest zewnętrznym wymiarem ościeżnicy.

Dodatkowe rozwiązania

opcje do wyboru	str. 52
akcesoria i opcje za dopłatą	str. 53
dostawki i naświetla	str. 54
zestawy okuć	str. 58

Dostępne kolory

	antracyt
	dąb złoty
	orzech

Mario 01

dostępne szklenie:
brak



Mario 04

dostępne szklenie:
lustro, satyna



Mario 04B

dostępne szklenie:
lustro, satyna



Mario 09

dostępne szklenie:
lustro, satyna, satyna-paski

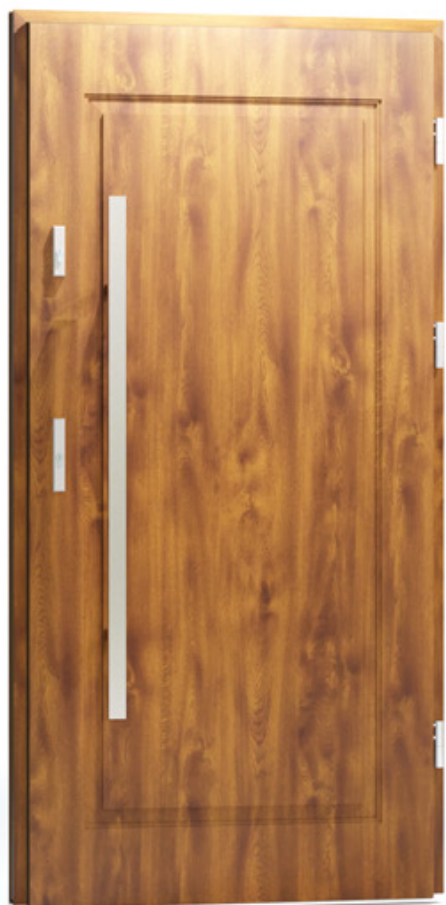

kolor na zdjęciu: dąb złoty



kolor na zdjęciu: antracyt



kolor na zdjęciu: dąb złoty



kolor na zdjęciu: orzech

netto | brutto

- Disting 2850,00 zł | 3505,50 zł
- Disting Plus **niedostępne**
- Normal **niedostępne**
- Normal Plus **niedostępne**
- Normal Plus RC2 **niedostępne**

netto | brutto

- 3550,00 zł | 4366,50 zł
- **niedostępne**
- **niedostępne**
- **niedostępne**
- **niedostępne**

netto | brutto

- 3550,00 zł | 4366,50 zł
- **niedostępne**
- **niedostępne**
- **niedostępne**
- **niedostępne**

netto | brutto

- 3550,00 zł | 4366,50 zł
- **niedostępne**
- **niedostępne**
- **niedostępne**
- **niedostępne**



To trzeba wiedzieć!

Zeskanuj kod QR przy wybranym modelu drzwi lub odwiedź www.konfigurator.krcenter.pl i w prosty sposób skonfiguruj wybrany model. Dobierz odpowiedni system, kolor, szklenie, a także okucia i akcesoria i otrzymaj gotową wycenę drzwi!

Dostępne rozwiązania - opcje do wyboru

Dostępne szklenie



Lustro

To najczęściej wybierany rodzaj szklenia, który nie tylko pełni funkcję dekoracyjną, ale także zapewnia prywatność. Od strony zewnętrznej przypomina zwyczajne lustro, odbijając otoczenie i ukrywając to, co dzieje się wewnątrz budynku. Od strony wewnętrznej zaś pozwala obserwować to, co dzieje się na zewnątrz.



Satyna

Szyba wykończona folią satynową emanuje subtelnością i elegancją. Pozwala na swobodny przepływ światła, jednocześnie delikatnie rozmywając kontury obiektów za nią. Dzięki temu zapewnia odpowiednią ilość prywatności, nie rezygnując z jasności i lekkości wnętrza. Idealna dla tych, którzy chcą łączyć funkcjonalność z estetyką.



Satyna-paski

Szyba z wyraźnie zaznaczonymi paskami satynowymi zapewniającymi dyskrecję, rozmywając obiekty. Przezroczyste przestrzenie między paskami zaś umożliwiają nienaruszony widok i przepływ światła. Idealne rozwiązanie dla tych, którzy pragną połączenia prywatności z estetycznym wyglądem wnętrza.



Czarny antisol +200,00 zł netto 246,00 zł brutto

Szyba w głębokim odcieniu czerni subtelnie prześwituje światłem. Jej delikatna przezierność pozwala na minimalny kontakt z otoczeniem, zachowując jednolity wygląd zarówno od strony zewnętrznej, jak i wewnętrznej. Idealna dla tych, którzy poszukują nowoczesności i dyskrecji w jednym.



Loft 01

Szklenie charakteryzuje się czarnymi, nieprzeziernymi paskami nadrukowanymi na przyciemnianej, grafitowej szybie. Mimo swojego ciemniejszego odcienia, szyba zachowuje swoją przezroczystość, pozwalając na subtelne przepuszczanie światła.

Dostępne pakiety szybowe

Pakiet standardowy



Pakiet antywłamaniowy*



Dostępny tylko w szkleniu Lustro.

Dostępne kolory

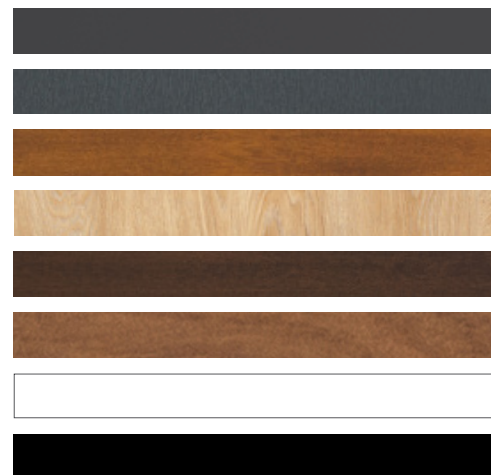

antracyt

antracyt struktura¹

dąb złoty

dąb turner²
+ 200,00 zł netto 246,00 zł brutto

orzech

winchester³

biały⁴

czarny⁵

¹kolor antracyt struktura dostępny jest tylko w drzwiach w systemach Disting Plus, Normal, Normal Plus i Normal Plus RC2 w rozmiarach "80E", "90T", "90E" i "100E".
²kolor dąb turner dostępny jest tylko w drzwiach w systemach Disting Plus, Normal, Normal Plus i Normal Plus RC2 w rozmiarach "80E", "90T", "90E" i "100E" oraz w systemie Disting w rozmiarze "80N", "90E".
³kolor winchester nie jest dostępny w drzwiach w systemie Disting w rozmiarze "100E".
⁴kolor biały dostępny jest tylko w drzwiach w systemie Disting w rozmiarze "90E".
⁵kolor czarny jest dostępny tylko dla ościeżnic.

Dostępne kolory progów*



*Jeżeli na druku zamówieni nie zostanie określony kolor progów, zostanie on dostarczony w standardzie - pod kolor panelu dekoracyjnego, a w przypadku drzwi bez panelu - w kolorze inox.

Dostępne progi

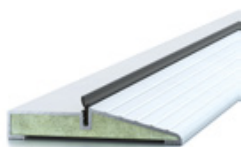

Próg niski* 18 mm (standard)



Próg wysoki 35 mm

Dostępne w systemach

Disting

Disting Plus

*Próg niski nie jest dostępny dla drzwi skracanych, drzwi w rozmiarze „80N” oraz dla drzwi z dostawką boczną.

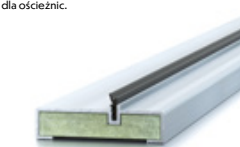

Próg STA

Dostępny w systemach

Normal

Normal Plus

Normal Plus RC2

Dostępne rozwiązania - opcje za dopłatą

Samozamykacz ukryty Dorma ITS 96

netto 1300,00 zł
brutto 1599,00 zł



Dostępny w systemach

STA	Normal
STA	Normal Plus
STA	Normal Plus RC2

Wizjer szerokokątny (kolor inox lub czarny)



netto 30,00 zł
brutto 36,90 zł

Okapnik

Okapnik ma długość 100 cm. Przeznaczony jest do samodzielnego docięcia i montażu. Występuje w kolorach: dąb złoty, antracyt, orzech, winchester, dąb turner i antracyt struktura.

netto 80,00 zł
brutto 98,40 zł



Poszerzenie ościeznicy drewnianej

Poszerzenie ościeznicy o szerokości: 3 cm lub 6 cm

Dostępne kolory: antracyt, dąb złoty, orzech, winchester, biały, dąb turner

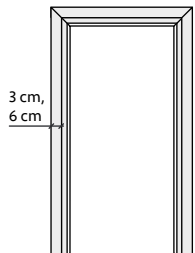

netto 450,00 zł/szt
brutto 553,50 zł/szt

Dostępne w systemach

Disting

Disting Plus

Samozamykacz szynowy Geze TS 3000 (kolor srebrny lub czarny)



netto 660,00 zł
brutto 811,80 zł

Blokada pozycji samozamykacza Geze TS 3000 + netto 150,00 zł
brutto 184,50 zł

Ostonki na zawiasy (kolor nikiel-satyna, czarny lub patyna)



Disting Disting Plus

netto 105,00 zł
brutto 129,15 zł

Normal Normal Plus Normal Plus RC2

netto 140,00 zł
brutto 172,20 zł

Poszerzenie ościeznicy aluminiowej

Poszerzenie ościeznicy o szerokości 5 cm

Dostępne kolory: antracyt, dąb złoty, orzech, winchester, dąb turner, antracyt struktura

poszerzenie górne
netto 200,00 zł/szt
brutto 246,00 zł/szt

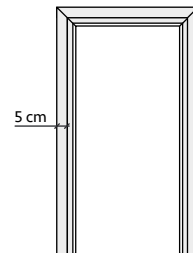

poszerzenie boczne
netto 400,00 zł/szt
brutto 492,00 zł/szt

Dostępne w systemach

Normal

Normal Plus

Opaski wykończeniowe (wymiar 19x70x2160 mm)



netto 150,00 zł
brutto 184,50 zł
za komplet (3 sztuki)

Podwalina EPS Klinaryt®

Podwalina ma długość 120 cm i przeznaczona jest do samodzielnego docięcia oraz montażu. W zestawie dostarczana jest z kotwami montażowymi. **Niezaprezentowane w tabeli rozmiary dostępne są na indywidualne zamówienie.**

Wysokość podwaliny	Cena netto Cena brutto	Wysokość podwaliny	Cena netto Cena brutto
35 mm	125,00 zł 153,75 zł	190 mm	325,00 zł 399,75 zł
50 mm	135,00 zł 166,05 zł	210 mm	360,00 zł 442,80 zł
70 mm	165,00 zł 202,95 zł	230 mm	380,00 zł 467,40 zł
100 mm	205,00 zł 252,15 zł	250 mm	400,00 zł 492,00 zł

Klej do podwaliny Soudal SMX50

netto 45,00 zł
brutto 55,35 zł

Usługi za dopłatą

Rodzaj usługi	Cena netto	Cena brutto
Skrócenie drzwi (zgodnie z tabelą skrótów na stronach 9-15)	200,00 zł	246,00 zł
Drzwi o szerokości „100E” - dopłata	300,00 zł	369,00 zł
Zaczepek mechaniczny dzień/noc dla drzwi w systemie Disting Plus lub Normal Plus	250,00 zł	307,50 zł
Elektrozaczepek dzień/noc dla drzwi w systemie Disting Plus lub Normal Plus	300,00 zł	369,00 zł
Zasilacz 12V	105,00 zł	129,15 zł

i To trzeba wiedzieć!

Rozwiązanie dedykowane dla drzwi z pochwytem bez przycisku!
Dzięki zaczepowi mechanicznemu dzień/noc niezaryglowane drzwi z pochwytem można otworzyć poprzez pociągnięcie. Chcąc pozostawić możliwość otwierania drzwi poprzez pociągnięcie wystarczy przełączyć zarówno zaczep jak i zasuwnicę w tryb dzienny. **Aby uniemożliwić otwieranie drzwi poprzez pociągnięcie należy pamiętać, aby przełączyć zaczep i zasuwnicę w tryb nocny!**

Dostępne rozwiązania - dostawki boczne i naświetla górne

Konstrukcja

Konstrukcja dostawki bocznej i naświetla górnego oparta jest na aluminiowej lub drewnianej ramie - w zależności od wybranego systemu, wykończonej tak samo, jak ościeżnica. **Ościeżnica z dostawką lub naświetlem połączone są na stałe co zapewnia stabilność konstrukcji i sprawia, że montaż jest banalnie prosty!**

Okleiny dla dostawek i naświetli

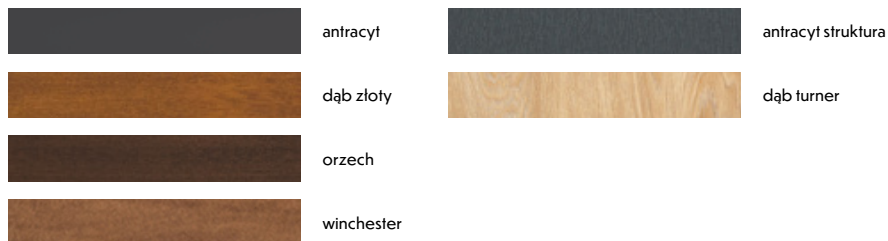

Szklenie dla dostawek i naświetli



Dostępne warianty drzwi z dostawką lub naświetlem

Dla systemów

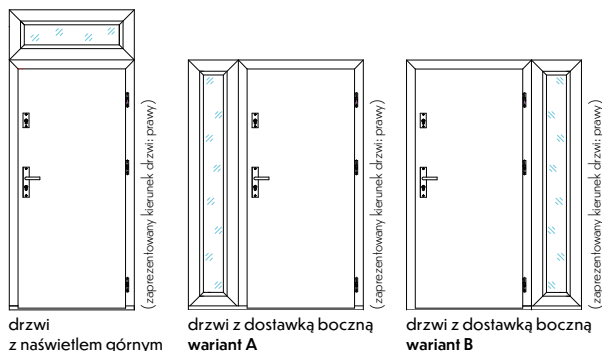

Szyby w drzwiach z dostawkami i naświetlami

W dostawkach bocznych i naświetlach górnych mogą zostać zainstalowane szyby standardowe (lustro, czarny antisol) oraz pakiet z dodatkową szybą antywłamaniową (lustro).

Szyby antywłamaniowe zbudowane są z dwóch tafli szkła i dwóch warstw folii z butyralu poliwinylu. Butyral poliwinylu to rodzaj syntetycznej żywicy, która charakteryzuje się dużą przejrzystością i wytrzymałością. Dzięki zastosowaniu tego materiału szyba jest odporna na uderzenia, a przy tym bardzo dobrze prezentuje to, co dzieje się w otoczeniu domu.

W naszych dostawkach i naświetlach w przypadku szyb barwionych stosujemy szkło hartowane.

Podnosi to znacząco wytrzymałość mechaniczną i termiczną, a także ma bezpośredni wpływ na bezpieczeństwo. Naprężenia termiczne mogą powstawać z powodu gwałtownych zmian temperatury lub wystawienia na silne nasłonecznienie. Jest to szczególnie istotne w przypadku szyb barwionych, gdyż charakteryzują się one wysoką absorpcją energii słonecznej. Wyższa niż w przypadku zwykłego szkła wytrzymałość mechaniczna sprawia, że szkło hartowane trudniej jest rozbić. Natomiast w przypadku rozbicia rozpada się na drobne kawałki, które nie mają ostrych krawędzi.

Wymiary zewnętrzne dostawek i naświetli

20 - 60 cm*

*Minimalna szerokość zewnętrzna wynosi 20 cm, a maksymalna 60 cm.

Dla systemów



30 - 70 cm*

*Minimalna szerokość zewnętrzna wynosi 30 cm, a maksymalna 70 cm.

Dla systemów



Dla systemów

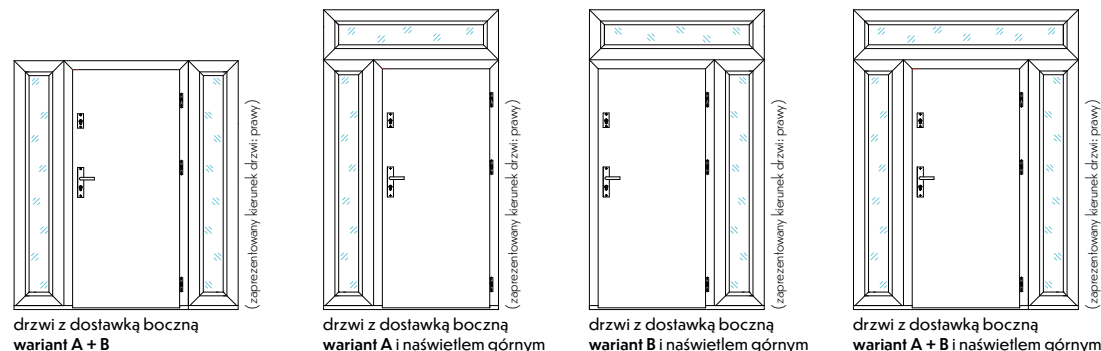

dopłata + 1200,00 zł netto 1476,00 zł brutto	dopłata + 1200,00 zł netto 1476,00 zł brutto	dopłata + 2400,00 zł netto 2952,50 zł brutto
---	---	---



**Przenikalność cieplna drzwi
z dostawką lub naświetlem**

 Disting Plus	 Normal Plus
1,1 W/m ² K	1,0 W/m ² K

Dostawka boczna

Dla systemów  Disting  Disting Plus

Wymiar/Szklenie	lustro	czarny antisol	lustro szklenie antywłamaniowe
20 - 30 cm	2100,00 zł netto	2300,00 zł netto	2200,00 zł netto
	2583,00 zł brutto	2829,00 zł brutto	2706,00 zł brutto
31 - 40 cm	2300,00 zł netto	2600,00 zł netto	2500,00 zł netto
	2829,00 zł brutto	3198,00 zł brutto	3075,00 zł brutto
41 - 50 cm	2500,00 zł netto	2900,00 zł netto	2700,00 zł netto
	3075,00 zł brutto	3567,00 zł brutto	3321,00 zł brutto
51 - 60 cm	2700,00 zł netto	3200,00 zł netto	2900,00 zł netto
	3321,00 zł brutto	3936,00 zł brutto	3567,00 zł brutto

Dostawka boczna

Dla systemów  Normal  Normal Plus

Wymiar/Szklenie	lustro	czarny antisol	lustro szklenie antywłamaniowe
30 - 40 cm	2300,00 zł netto	2600,00 zł netto	2500,00 zł netto
	2829,00 zł brutto	3198,00 zł brutto	3075,00 zł brutto
41 - 50 cm	2500,00 zł netto	2900,00 zł netto	2700,00 zł netto
	3075,00 zł brutto	3567,00 zł brutto	3321,00 zł brutto
51 - 60 cm	2700,00 zł netto	3200,00 zł netto	2900,00 zł netto
	3321,00 zł brutto	3936,00 zł brutto	3567,00 zł brutto
61 - 70 cm	2900,00 netto	3500,00 zł netto	3100,00 zł netto
	3567,00 zł brutto	4305,00 zł brutto	3813,00 zł brutto

Naświetle górne

Dla systemów  Disting  Disting Plus

Wymiar/Szklenie	lustro	czarny antisol	lustro szklenie antywłamaniowe
20 - 30 cm	1900,00 zł netto	2100,00 zł netto	2000,00 zł netto
	2337,00 zł brutto	2583,00 zł brutto	2460,00 zł brutto
31 - 40 cm	2000,00 zł netto	2200,00 zł netto	2100,00 zł netto
	2460,00 zł brutto	2706,00 zł brutto	2583,00 zł brutto
41 - 50 cm	2100,00 zł netto	2300,00 zł netto	2200,00 zł netto
	2583,00 zł brutto	2829,00 zł brutto	2706,00 zł brutto
51 - 60 cm	2200,00 zł netto	2400,00 zł netto	2300,00 zł netto
	2706,00 zł brutto	2952,00 zł brutto	2829,00 zł brutto

Naświetle górne

Dla systemów  Normal  Normal Plus

Wymiar/Szklenie	lustro	czarny antisol	lustro szklenie antywłamaniowe
30 - 40 cm	2000,00 zł netto	2200,00 zł netto	2100,00 zł netto
	2460,00 zł brutto	2706,00 zł brutto	2583,00 zł brutto
41 - 50 cm	2100,00 zł netto	2300,00 zł netto	2200,00 zł netto
	2583,00 zł brutto	2829,00 zł brutto	2706,00 zł brutto
51 - 60 cm	2200,00 zł netto	2400,00 zł netto	2300,00 zł netto
	2706,00 zł brutto	2952,00 zł brutto	2829,00 zł brutto
61 - 70 cm	2300,00 zł netto	2500,00 zł netto	2400,00 zł netto
	2829,00 zł brutto	3075,00 zł brutto	2952,00 zł brutto

Jak obliczyć pożądany wymiar dostawki lub naświetla?

Zastanawiasz się w jaki sposób dobrać odpowiednią szerokość dostawki bocznej lub wysokość naświetla górnego? **To bardzo proste!**

1. Na podstawie tabeli rozmiarowej wybranego systemu sprawdź całkowitą szerokość (wymiar B*) i wysokość drzwi (wymiar C*).
2. Od całkowitej szerokości otworu montażowego odejmij 30 mm luzu montażowego i całkowitą szerokość drzwi (wymiar B*). **Uzyskany wynik to pożądana szerokość dostawki bocznej.**
3. Analogicznie w przypadku naświetla górnego, od całkowitej wysokości otworu montażowego odejmij 30 mm luzu montażowego i całkowitą wysokość drzwi. **Uzyskany wynik to pożądana wysokość naświetla górnego.**
4. Aby obliczyć szerokość i wysokość widocznej szyby w naświetlu bądź dostawce od ich całkowitej szerokości i wysokości odejmij 120 mm.

Chcąc obliczyć pożądany wymiar dostawki bocznej dla otworu montażowego o szerokości 1600 mm, z drzwiami w rozmiarze „90E” w systemie Disting należy przeprowadzić poniższe obliczenia.

$1600 \text{ mm (całkowita szerokość otworu montażowego)} - 30 \text{ mm (luz montażowy)} - 1020 \text{ mm (wymiar B rozmiaru „90E”)} = 550 \text{ mm}$

Z obliczeń wynika, że dostawka boczna powinna mieć 550 mm.

*Wymiary dostępne są w sekcji rysunków technicznych na stronach 61-63.

Drzwi z naświetlem lub dostawką dostarczamy połączone, co zapewnia stabilność konstrukcji, a także sprawia, że montaż jest dużo prostszy!



Drzwi z ościeżnicą drewnianą

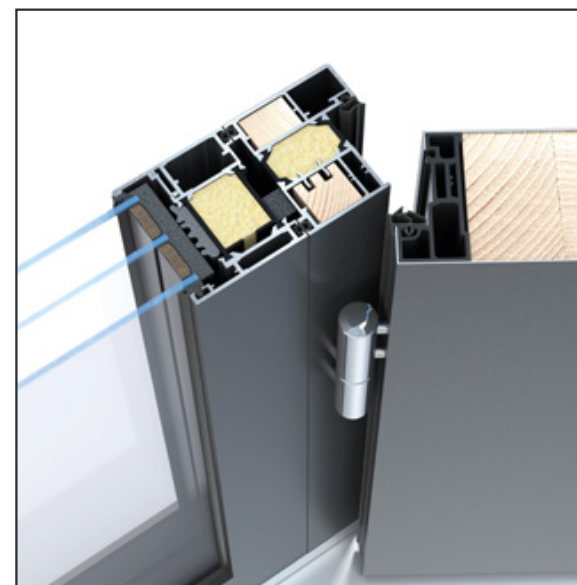
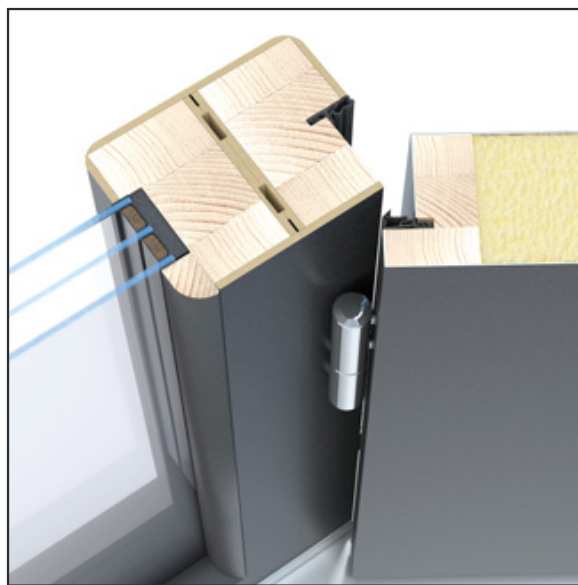

Drzwi z ościeżnicą aluminiową



Rysunki techniczne - dostawki boczne i naświetla górne

Dla systemów

Disting

Disting Plus

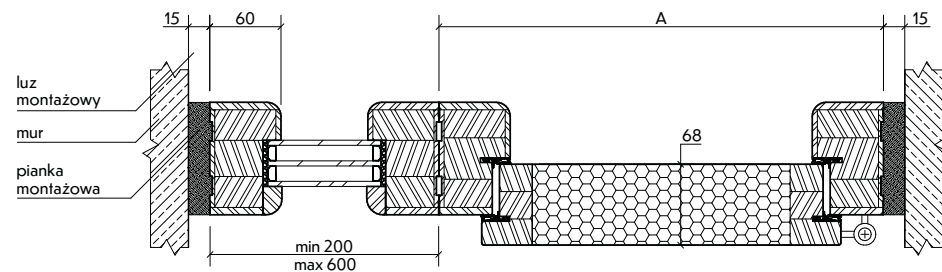
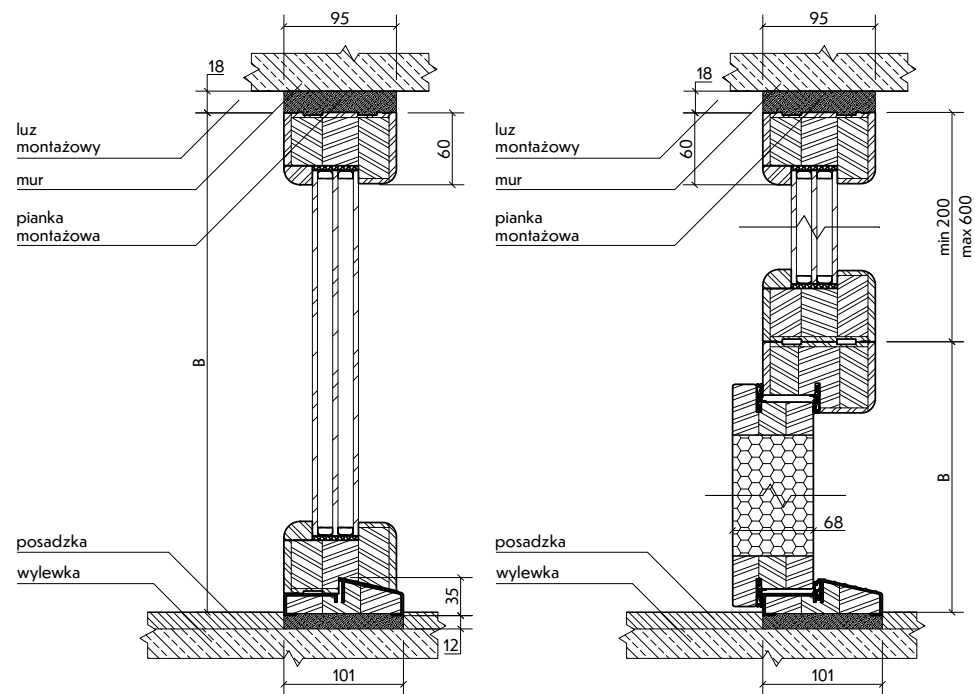

Dla systemów

Normal

Normal Plus

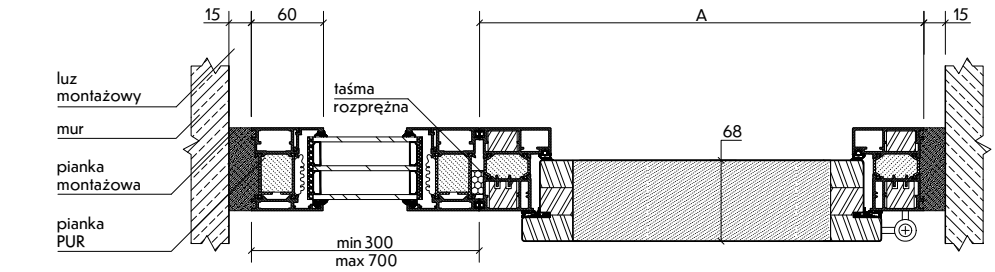
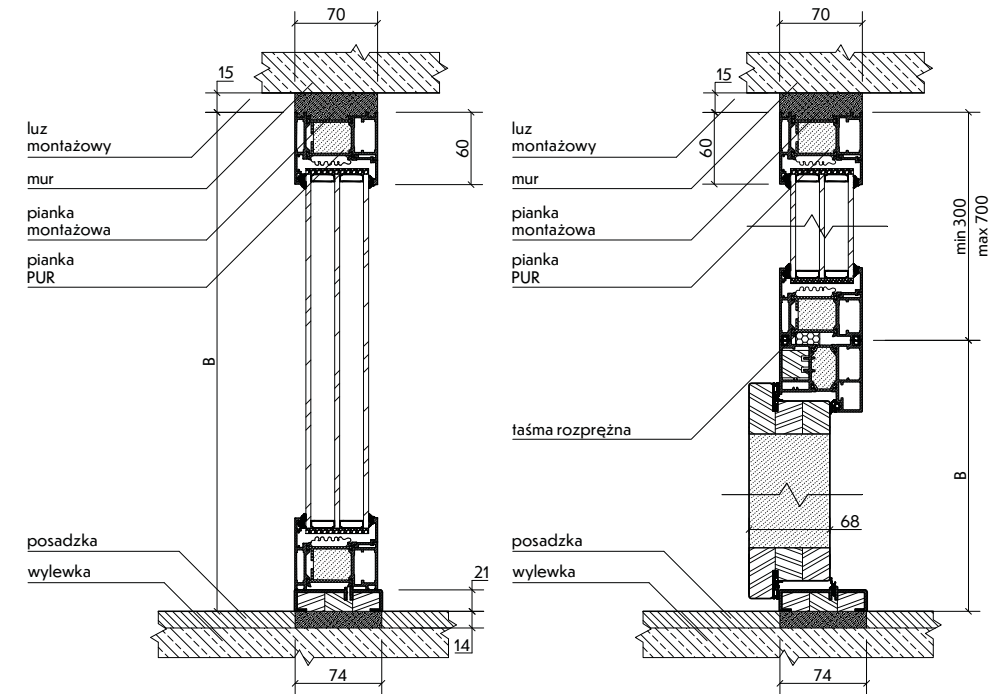

Dostępne rozwiązania - zestawy okuć

Komplet okuć Standard/Standard Czarny/ Standard Czarny Mat

rozstaw 72mm



Elementy zestawu: ■

- klamka i rozeta Haga firmy Axa (kolor inox, czarny, czarny mat)
- wkładki KR Center w systemie jednego klucza (kolor nikiel, czarny)

Dostępne dla:



40/50 40/50

Standard

netto 350,00 zł
brutto 430,50 zł

Standard Czarny/Czarny Mat

netto 390,00 zł
brutto 479,70 zł

Komplet okuć Haga Inox

rozstaw 72mm/92 mm



Elementy zestawu: ■

- klamka i rozeta Haga firmy Axa (kolor inox)
- wkładki Wilka w systemie jednego klucza klasa B (kolor nikiel)

Dostępne dla:



40/50 40/50

netto 470,00 zł
brutto 578,10 zł



40/50 40/50

netto 410,00 zł
brutto 504,30 zł

Komplet okuć Haga Czarny/Czarny Mat

rozstaw 72mm/92 mm



Elementy zestawu: ■

- klamka i rozeta Haga firmy Axa (kolor czarny anoda lub czarny mat, malowane proszkowo)
- wkładki Wilka w systemie jednego klucza klasa B (kolor czarny)

Dostępne dla:



40/50 40/50

netto 570,00 zł
brutto 701,10 zł



40/50 40/50

netto 470,00 zł
brutto 578,10 zł

Komplet okuć Haga Patina

rozstaw 72mm/92 mm



Elementy zestawu: ■

- klamka i rozeta Haga firmy Axa (kolor patina)
- wkładki Wilka w systemie jednego klucza klasa B (kolor patina)

Dostępne dla:



40/50 40/50

netto 470,00 zł
brutto 578,10 zł



40/50 40/50

netto 410,00 zł
brutto 504,30 zł

Komplet okuć Trust Inox

rozstaw 72mm/92 mm



Elementy zestawu: ■

- antywłamaniowa klamka i rozeta Trust firmy Axa (kolor inox)
- wkładki Wilka w systemie jednego klucza klasa B (kolor nikiel)

Dostępne dla:



40/50 40/50

netto 510,00 zł
brutto 627,30 zł



40/50 40/55 40/55

netto 490,00 zł
brutto 602,70 zł

Komplet okuć Trust Czarny

rozstaw 72mm/92 mm



Elementy zestawu: ■

- antywłamaniowa klamka i rozeta Trust firmy Axa (kolor czarny anoda)
- wkładki Wilka w systemie jednego klucza klasa B (kolor czarny)

Dostępne dla:

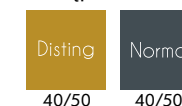

40/50 40/50

netto 620,00 zł
brutto 762,60 zł

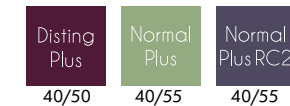

40/50 40/55 40/55

netto 560,00 zł
brutto 688,80 zł

i To trzeba wiedzieć!

Drzwi w systemie **Disting Plus**, **Normal Plus** i **Normal Plus RC2** nie posiadają zamka górnego! Zestawy okuć dla tych systemów w standardzie składają się z klamki i pojedynczej wkładki z galką. Dostępne są również z wkładką bez galki.

i ...to również!

Dla drzwi zamówionych z zestawem okuć, wykonujemy odpowiednie otwory montażowe!

Dostępne rozwiązania - pochwyt i okucia dedykowane do pochwytów

Pochwyty Profile



zaprezentowany pochwyt w kolorze inox o długości 170 cm

Dostępne dla:



rozmiar pochwytu 120 cm

netto 650,00 zł
brutto 799,50 zł

rozmiar pochwytu 170 cm

netto 670,00 zł
brutto 824,10 zł

**Przycisk do pochwytu* + 1000,00 zł netto
1230,00 zł brutto**

zestaw zawiera: przycisk do pochwytu,
elektrozaczep, zasilacz 12V, pełne okablowanie

*dostępny tylko dla drzwi w systemie
Disting Plus oraz Normal Plus

Dostępne kolory:

- inox
- patina + 40,00 zł netto 49,20 brutto*
- czarny + 60,00 zł netto 73,80 brutto*

*dopłata do wybranego rozmiaru

Pochwyty Linea



zaprezentowany pochwyt w kolorze inox o długości 160 cm

Dostępne dla:



rozmiar pochwytu 120 cm

netto 540,00 zł
brutto 664,20 zł

rozmiar pochwytu 160 cm

netto 570,00 zł
brutto 701,10 zł

Dostępne kolory:

- inox
- czarny mat + 150,00 zł netto 184,50 brutto*

*dopłata do wybranego rozmiaru

Pochwyty Torre



zaprezentowany pochwyt w kolorze czarnym o długości 170 cm

Dostępne dla:



rozmiar pochwytu 120 cm

netto 880,00 zł
brutto 1082,40 zł

rozmiar pochwytu 170 cm

netto 880,00 zł
brutto 1082,40 zł

rozmiar pochwytu 190 cm

netto 880,00 zł
brutto 1082,40 zł

Dostępne kolory:

- czarny

Komplet okuć Solo Inox

rozstaw 72mm/92 mm



Elementy zestawu: ■

-zestaw dedykowanych okuć do pochwytu Solo (kolor inox)
-wkładki Wilka w systemie jednego klucza klasa B (kolor nikiel)

Dostępne dla:



40/50 40/50

netto 510,00 zł
brutto 627,30 zł



40/50 40/55

netto 460,00 zł
brutto 565,80 zł

Komplet okuć Solo Czarny

rozstaw 72mm/92 mm



Elementy zestawu: ■

-zestaw dedykowanych okuć do pochwytu Solo (kolor czarny anoda)
-wkładki Wilka w systemie jednego klucza klasa B (kolor czarny)

Dostępne dla:



40/50 40/50

netto 630,00 zł
brutto 774,90 zł



40/50 40/55

netto 530,00 zł
brutto 651,90 zł

Komplet okuć Solo Patina

rozstaw 72mm/92 mm



Elementy zestawu: ■

-zestaw dedykowanych okuć do pochwytu Solo (kolor patina)
-wkładki Wilka w systemie jednego klucza klasa B (kolor patina)

Dostępne dla:



40/50 40/50

netto 520,00 zł
brutto 639,60 zł



40/50 40/55

netto 470,00 zł
brutto 578,10 zł

Dostępne rozwiązania - pochwyt i okucia dedykowane do pochwytów

Poniższe pochwyt dostępne są na zamówienie - czas realizacji wynosi około 4 tygodnie.

Pochwyty Luna

uchwyt o długości 119 cm, płaskowniki* pokrywające resztę wysokości skrzydła



Dostępne dla:



netto 2100,00 zł
brutto 2583,00 zł

Przycisk do pochwytu* + 700,00 zł netto
861,00 zł brutto
zestaw zawiera: przycisk do pochwytu,
elektrozaczep, zasilacz 12V, pełne okablowanie

Podświetlenie LED + 490,00 zł netto
602,70 zł brutto

*dostępny tylko dla drzwi w systemie
Disting Plus oraz Normal Plus

Dostępne kolory:

● czarny mat

*modele Torino 01 oraz Vento 01 z uwagi na panel dekoracyjny, nie posiadają dodatkowych płaskowników.

Pochwyty Visto

pochwyt kieszeniowy, wpuszczany w powierzchnię skrzydła



Dostępne dla:



rozmiar pochwytu 180 cm

netto 2300,00 zł
brutto 2829,00 zł

Przycisk do pochwytu* + 700,00 zł netto
861,00 zł brutto
zestaw zawiera: przycisk do pochwytu,
elektrozaczep, zasilacz 12V, pełne okablowanie

Podświetlenie LED + 450,00 zł netto
553,50 zł brutto

*dostępny tylko dla drzwi w systemie
Disting Plus oraz Normal Plus

Dostępne kolory:

● czarny mat

Pochwyty Stilo



zaprezentowany pochwyt o długości 170 cm

Dostępne dla:



rozmiar pochwytu 120 cm

netto 680,00 zł
brutto 836,40 zł

rozmiar pochwytu 170 cm

netto 710,00 zł
brutto 873,30 zł

rozmiar pochwytu 190 cm

netto 740,00 zł
brutto 910,20 zł

Przycisk do pochwytu* + 700,00 zł netto
861,00 zł brutto
zestaw zawiera: przycisk do pochwytu,
elektrozaczep, zasilacz 12V, pełne okablowanie

Podświetlenie LED + 600,00 zł netto
738,00 zł brutto

*dostępny tylko dla drzwi w systemie
Disting Plus oraz Normal Plus

Dostępne kolory:

● czarny mat

Komplet okuć Solo Czarny Mat

rozstaw 72mm/92 mm

Dostępne dla:



40/50 40/50
netto 630,00 zł
brutto 774,90 zł



40/50 40/55
netto 530,00 zł
brutto 651,90 zł

Elementy zestawu:

-zestaw dedykowanych okuć do pochwytu Solo (kolor czarny mat, malowane proszkowo)

-wkładki Wilka w systemie jednego klucza klasa B (kolor czarny)



To trzeba wiedzieć!

Drzwi w systemie **Disting Plus**, **Normal Plus** i **Normal Plus RC2** nie posiadają zamka górnego! Zestawy okuć dla tych systemów w standardzie składają się z kłamek i pojedynczej wkładki z galką. Dostępne są również z wkładką bez galki.

...to również!

Dla drzwi zamówionych z zestawem okuć, **wykonujemy odpowiednie otwory montażowe!**

Informacje techniczne - system Disting

Niski próg

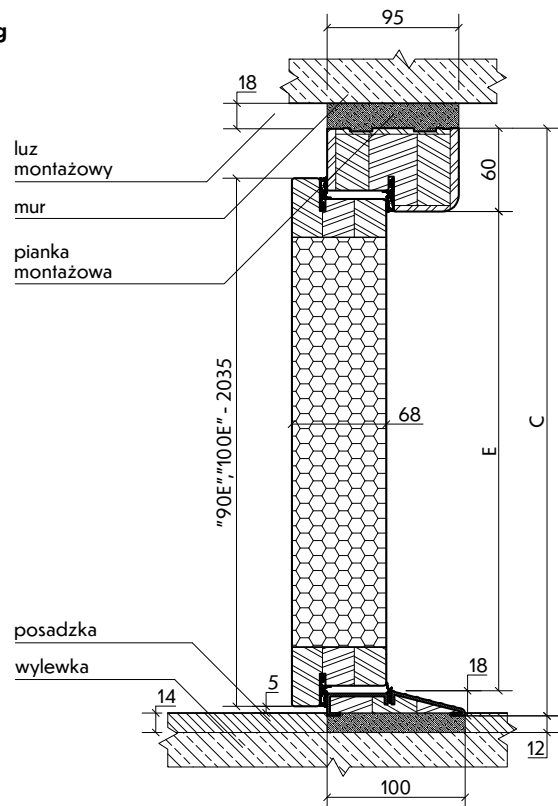

Wysoki próg

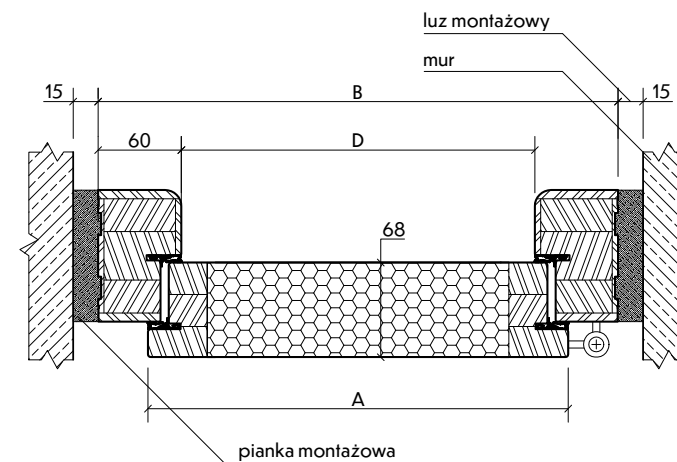
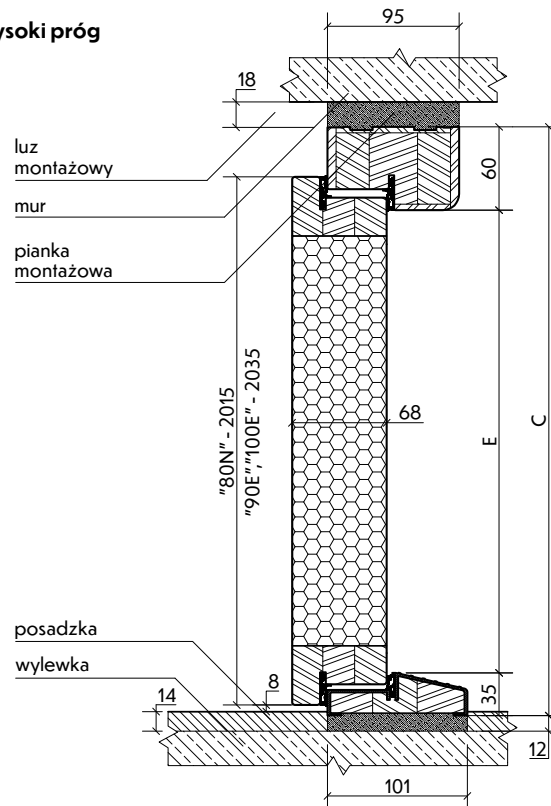

i To trzeba wiedzieć!
Drzwi skrócone dostępne są tylko z **wysokim progiem!**

Rozmiar drzwi	Całkowita szerokość skrzydła Wymiar A	Szerokość zewnętrzna ościeżnicy Wymiar B	Wysokość zewnętrzna ościeżnicy Wymiar C	Szerokość światła przejścia Wymiar D	Wysokość światła przejścia Wymiar E	Zalecana szerokość otworu montażowego Wymiar B + 30mm	Zalecana wysokość otworu montażowego Wymiar C + 30mm
Niski próg (18 mm)							
„90E”	950 mm	1020 mm	2080 mm	900 mm	2002 mm	1050 mm	2110 mm
„100E”	1050 mm	1120 mm	2080 mm	1000 mm	2002 mm	1150 mm	2110 mm
Wysoki próg (35mm)							
„80N”	827 mm	897 mm	2060 mm	777 mm	1965 mm	927 mm	2090 mm
„90E”	950 mm	1020 mm	2080 mm	900 mm	1985 mm	1050 mm	2110 mm
„100E”	1050 mm	1120 mm	2080 mm	1000 mm	1985 mm	1150 mm	2110 mm

Informacje techniczne - system Disting Plus

Niski próg

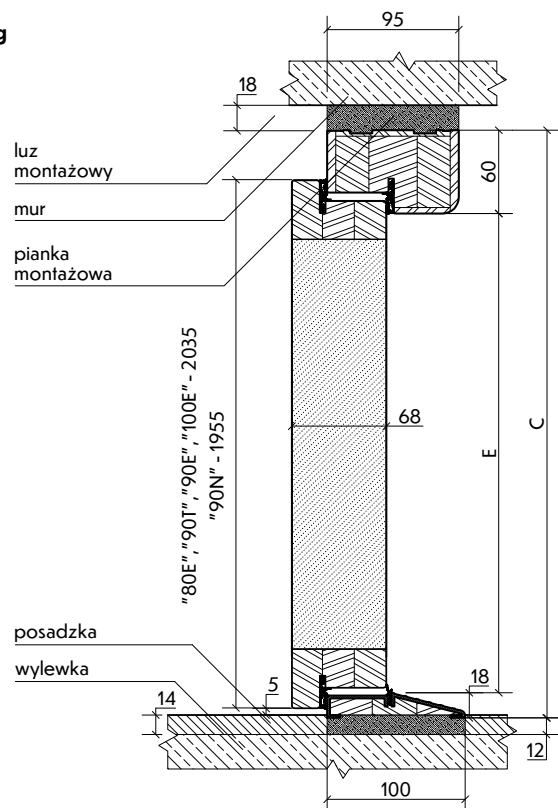

Wysoki próg

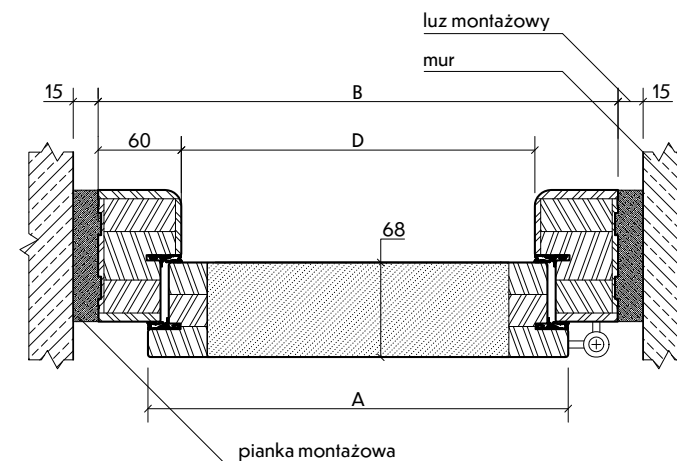
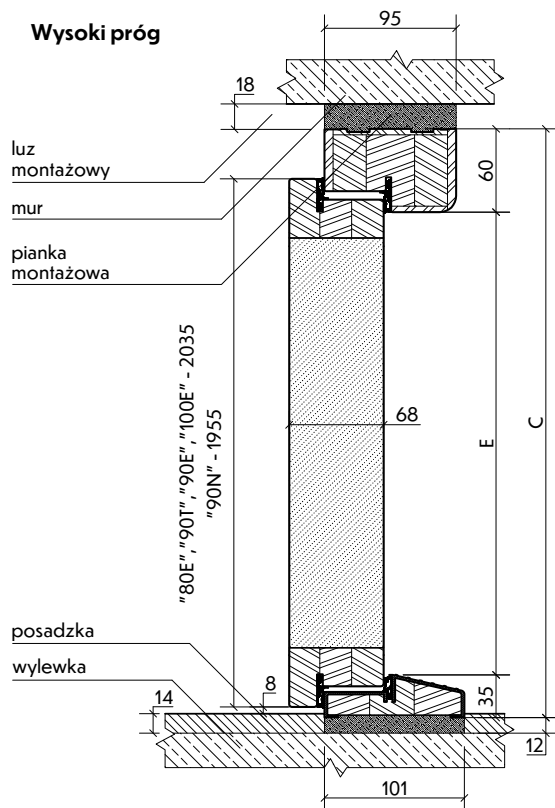

i To trzeba wiedzieć!
Drzwi skrócone dostępne są tylko z **wysokim progiem!**

Rozmiar drzwi	Całkowita szerokość skrzydła Wymiar A	Szerokość zewnętrzna ościeżnicy Wymiar B	Wysokość zewnętrzna ościeżnicy Wymiar C	Szerokość światła przejścia Wymiar D	Wysokość światła przejścia Wymiar E	Zalecana szerokość otworu montażowego Wymiar B + 30mm	Zalecana wysokość otworu montażowego Wymiar C + 30mm
Niski próg (18 mm)							
„80E”	850 mm	920 mm	2080 mm	800 mm	2002 mm	950 mm	2110 mm
„90T”	910 mm	980 mm	2080 mm	860 mm	2002 mm	1010 mm	2110 mm
„90N”	930 mm	1000 mm	2000 mm	880 mm	1922 mm	1030 mm	2030 mm
„90E”	950 mm	1020 mm	2080 mm	900 mm	2002 mm	1050 mm	2110 mm
„100E”	1050 mm	1120 mm	2080 mm	1000 mm	2002 mm	1150 mm	2110 mm
Wysoki próg (35mm)							
„80E”	850 mm	920 mm	2080 mm	800 mm	1985 mm	950 mm	2110 mm
„90T”	910 mm	980 mm	2080 mm	860 mm	1985 mm	1010 mm	2110 mm
„90N”	930 mm	1000 mm	2000 mm	880 mm	1905 mm	1030 mm	2030 mm
„90E”	950 mm	1020 mm	2080 mm	900 mm	1985 mm	1050 mm	2110 mm
„100E”	1050 mm	1120 mm	2080 mm	1000 mm	1985 mm	1150 mm	2110 mm

Informacje techniczne - systemy Normal, Normal Plus, Normal Plus RC2

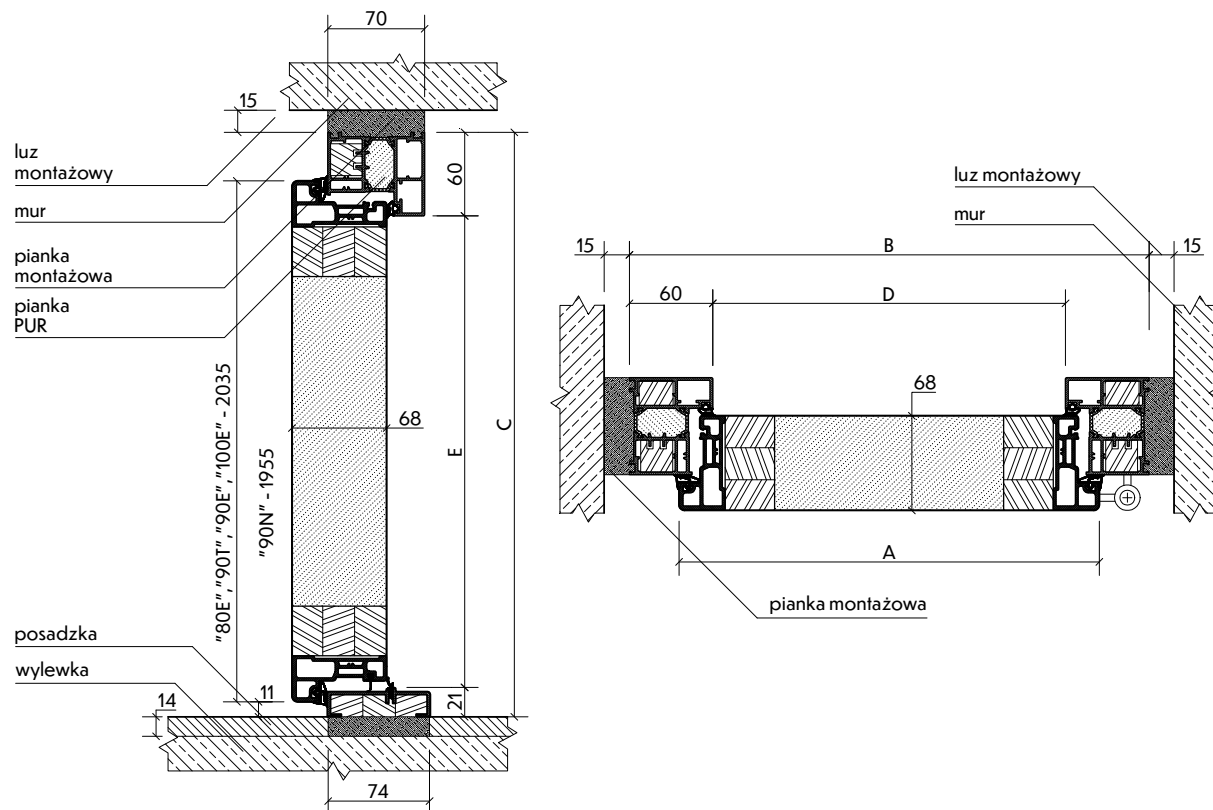

Rozmiar drzwi	Całkowita szerokość skrzydła Wymiar A	Szerokość zewnętrzna ościeżnicy Wymiar B	Wysokość zewnętrzna ościeżnicy Wymiar C	Szerokość światła przejścia Wymiar D	Wysokość światła przejścia Wymiar E	Zalecana szerokość otworu montażowego Wymiar B + 30mm	Zalecana wysokość otworu montażowego Wymiar C + 30mm
„80E”	850 mm	920 mm	2081 mm	800 mm	2000 mm	950 mm	2111 mm
„90T”	910 mm	980 mm	2081 mm	860 mm	2000 mm	1010 mm	2111 mm
„90N”	930 mm	1000 mm	2001 mm	880 mm	1920 mm	1030 mm	2031 mm
„90E”	950 mm	1020 mm	2081 mm	900 mm	2000 mm	1050 mm	2111 mm
„100E”	1050 mm	1120 mm	2081 mm	1000 mm	2000 mm	1150 mm	2111 mm



Sprzedaż produktów KR CENTER® odbywa się za pośrednictwem szerokiej sieci punktów sprzedaży znajdujących się w całej Polsce. Ich pełną listę znajdą Państwo na stronie internetowej:

www.krcenter.pl

KR CENTER SP. z o.o.
ul. Bukowa 1
44-300 Wodzisław Śląski

tel: +48 32 478 15 80
tel: +48 691 031 112
e-mail: biuro@krcenter.pl

Koordinator rynku:
+48 575 252 192

dostępny od poniedziałku do piątku od 8:00 do 16:00

 **KR CENTER**[®]
producent drzwi